

Светодиодные ленты

LED Strips





Светодиодные ленты

Полный ассортимент светодиодных лент разной мощности шириной от 4 до 85 мм: одноцветные, MIX, RGB, RGBW, RGBW+MIX, стабилизированные, с разным шагом светодиодов, герметичные и термостойкие с гарантией до 5 лет, а также светодиодные листы.



Светильники для внутреннего освещения

Обширный модельный ряд светильников для основного, декоративного и акцентного освещения в жилых, офисных и коммерческих помещениях. Также представлены модульные, трековые и магнитные системы.



Светильники для уличного освещения

Многообразие уличных светильников для ландшафтного, фасадного, декоративного, подводного и архитектурно-художественного освещения. Светильники разных форм, размеров, цветов и назначения преобразят уличное пространство.

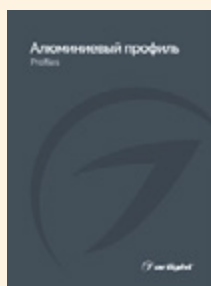

Алюминиевый профиль

Широкий ассортимент алюминиевых профилей разных цветов и размеров для встраиваемого, подвесного, накладного монтажа, создания профильных светильников и линий света, а также сопутствующие аксессуары для удобного и безопасного монтажа.



Блоки питания

Большой ассортимент источников напряжения и тока разной мощности для использования в интерьерном, рекламном и ландшафтном освещении. Стандартные и герметичные блоки питания и драйверы для светодиодного оборудования с гарантией до 7 лет.

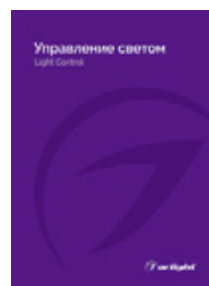

Управление светом

Оборудование для проектов любой сложности: от управления несколькими источниками света в квартире до создания сложных многофункциональных систем автоматизации зданий (DALI, KNX) и проектов динамического освещения (DMX, SPI).



Гибкий неон

Гибкий неон — яркое решение для оформления интерьеров, рекламных объектов и архитектурных конструкций. В каталоге представлен широкий ассортимент моделей с белым и разноцветным свечением, различных по форме и применению.



Светодиодный декор

Полный ассортимент светодиодного декора и аксессуаров для ландшафтного, интерьерного и рекламного оформления. Светодиодные гирлянды серий Home, Classic и Pro, а также светодиодные фигуры.

Актуальная электронная версия каталогов на сайте официального дилера на территории России arlight.group

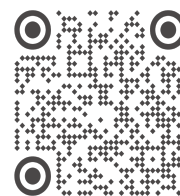

COB

Серия	Цвет свечения	CRI	Плотность светодиодов, (LED/м)	Ширина платы, (мм)	Напряжение, (В)	Мощность, (Вт/м)	Световой поток, (лм/м)	Длина, (мм)	Шаг резки, (мм)	IP	Стр.
NEW COB-X420		>90	420	4	24	10	760	5000	16.7	20	18
NEW COB-X480		>90	480	4, 6, 8	24	4, 6, 8	440, 650, 840	5000	50	20	20
NEW COB-X320		>90	320	8	24	8	650	5000	50	20	22
NEW COB-X400		>90	400	8	12	9	750	2500	10	20	24
COB-X378		>90	378	8	24	11.5	850	5000	55.5	20	26
COB-X544		>90	544	8	24	11.5	750-1000	5000	29.4	20-67	28
NEW COB-X576-MIX		>90	576	10	24	16.5	1410	5000	27.8	20	30

УНИВЕРСАЛЬНЫЕ 8-10 мм

RT-A30		>85	30	8	24	2.9	210	5000	166.7	20	34
RT-A60		>85	60	8	12, 24	4.8	400-450	5000, 50 000	50, 100	20-68	36-38
MICROLED-M120		>90	120	8	24	6.5	550	5000	50	20	40
RT-A60		>85	60	8	12, 24	7.2	680-780	5000	50, 100	20-65	42
MICROLED-M300		>90	300	8	24	8	720	5000	20	20	44
RT-A120		>85	120	8	12, 24	9.6	1100	5000, 50 000	25, 50	20-68	46-48
RT-A98		>85	98	8	24	10	1120-1250	5000	71.4	20-65	50
MICROLED-M120		>90	120	8	24	14	1260	5000	50	20	52
RT-A120		>85	120	8	12, 24	14.4	1350-1500	5000	25, 50	20-65	54
RT-A180		>90	180	8	24	14.4	1250	5000	33.3	20	56
RT-A30		>94	30	10	12	6	630	5000	100	20	58
RT-B30		>85	30	10	12	7.2	650	5000	100	20-65	60
NEW RT-A120		>85	120	10	48	9.6	990	30 000	33.3	20	62
NEW RTW-PW-A280		>90	280	10	24	10	800	5000	25	66	64
TWIST-A120		>90	120	10	24	10	980	5000	50	20	66
RT-A252		>85	252	10	24	11	1560	5000	27.8	20	68
RT-B60		>85	60	10	12, 24	14.4	1300	5000	50, 100	20-68	70-72
RT-A168		>85	168	10	24	17	2100	5000	41.7	20	74
RT-A240		>90	240	10	24	19.2	1600	5000	25	20	76
MICROLED-M300		>90	300	10	24	21.6	1730	5000	20	20	78
RT-B96		>90	96	10	24	23	1900	5000	62.5	20	80



ВЫСОКАЯ ЦВЕТОПЕРЕДАЧА CRI98–99

Серия	Цвет свечения	CRI	Плотность светодиодов, (LED/м)	Ширина платы, (мм)	Напряжение, (В)	Мощность, (Вт/м)	Световой поток, (лм/м)	Длина, (мм)	Шаг резки, (мм)	IP	Стр.
RT-A60		>98	60	8	12, 24	4.8	360–430	5000	50, 100	20	84
RT-A60		>98	60	8	12, 24	7.2	620	5000	50, 100	20	86
RT-A120		>98	120	8	24	9.6	880	5000	50	20	88
RT-A98		>98	98	8	24	10	1000	5000	71.4	20	90
RT-A120		>98	120	8	24	14.4	1200	5000	50	20	92
RT-B60		>98	60	10	24	14.4	890	5000	100	20	94
RT-A168		>98	168	10	24	17	1680	5000	41.7	20	96
NEW RT-A140 SUN		>99	140	10.5	24	20	1900	5000	50	20	98
RT-A240		>98	240	15	24	19.2	1720	5000	25	20	100
RT-A196		>98	196	15	24	20	1840	5000	71.4	20	102
RT-B120		>98	120	15	24	28.8	2000	5000	50	20	104
RT-A252		>98	252	19	24	27	2640	5000	83.3	20	106
RT-A280		>98	280	36	24	30	2880	2500	100	20	108
RT-A350		>98	350	58	24	36	3500	2500	100	20	110

ВЫСОКОЭФФЕКТИВНЫЕ ≥ 150 лм/Вт

RT-A80		>85	80	8	24	6	900	5000, 50 000	100	20–67	114
NEW RT-A128		>85	128	8	24	9.6	1390	5000	62.5	20, 66	116
RT-A160		>85	160	8	24	12	1630	5000, 50 000	50	20–67	118
ULTRA-C64		>80	64	10	24	14.4	2250	5000	125	20	120
NEW RT-A192		>85	192	10	24	17.6	2500	5000	41.7	20	122
ULTRA-C112		>80	112	10	24	19.2	3000	5000	71.4	20	124
UL-A200		>90	200	10	24	20	3080	5000	40	20	126
NEW RT-A240		>85	240	10	24	22	3000	5000	33.3	20	128
RT-A320		>85	320	15	24	24	3450	5000	25	20	130

ВЫСОКОЭФФЕКТИВНЫЕ ≥ 200 лм/Вт

NEW RT-A90		>85	90	10	24	4.8	925	5000	100	20	132
NEW ULTRA-C72		>80	72	10	24	7.2	1450	5000	125	20	134
NEW RT-A144		>85	144	10	24	7.7	1500	5000	62.5	20	136
NEW ULTRA-C126		>80	126	10	24	14.4	2850	5000	71.4	20	138
NEW ULTRA-C180		>80	180	10	24	19.2	3850	5000	50	20	140

УЗКИЕ

Серия	Цвет свечения	CRI	Плотность светодиодов, (LED/м)	Ширина платы, (мм)	Напряжение, (В)	Мощность, (Вт/м)	Световой поток, (лм/м)	Длина, (мм)	Шаг резки, (мм)	IP	Стр.
MICROLED-M120		>90	120	3.5	12	8.3	600	3000	25	20	144
MICROLED-M120		>90	120	4	24	5.4, 9.6	480, 800	5000	50	20	146
NEW MICROLED-M182		>90	182	4	24	10	1000	5000	38.5	20	148
NEW MICROLED-M266		>90	266	4	24	12	1250	5000	26.4	20	150
RT-A60		>85	60	5	12	4.8	480	5000	50	20	152
NEW RT-A80		>90	80	5	24	5	570	5000	100	20	154
RT-A120		>85	120	5	12, 24	9.6	1000	5000	25, 50	20	156-158
NEW RT-A160		>90, >95	160	5	24	9.6, 15	1150, 1800	5000	50	20	160

ШИРОКИЕ

RT-A240		>85	240	15	24	19.2	2150	5000	25, 50	20-65	164
RT-A196		>85	196	15	24	20	2300	5000	71.4	20	166
RT-B120		>85	120	15	24	28.8	2500	5000	50	20	168
S2-A280		>85	280	15, 20, 34	24	20, 25	2500-3200	2500	50	20	170
RT-A252		>85	252	19	24	27	3300	5000	83.3	20	172
RT-B144		>85	144	19	24	34.4	3100	5000	83.3	20	174
RT-A140		>85	140	20	24	22	2750	4700	98	20	176
RT-A280		>85	280	36	24	30	3600	2500	100	20	178
S2-A420		>85	420	52, 59	24	30	3650-3800	2500	50	20	180
RT-A350		>85	350	58	24	36	4400	2500	100	20	182
S2-A560		>85	560	85	24	40	4800	2500	50	20	184

ЛЕНТЫ IC (СТАБИЛИЗИРОВАННЫЕ)

IC-A60		>80	60	8, 10	24	4.8	480	10 000, 20 000	100	20	188
IC-A120		>80	120	8	24	9.6	910	10 000	50	20	190
NEW IC-A72		>85	72	10	48	3.8	390	60 000	166.7	20	192
IC-A78		>80	78	10	48	4	480	50 000	166.7	20	194
IC-A60		>85	60	10	24	4.6	440	30 000	166.7	20	196
IC-A144		>85	144	12	48	5.8	550	50 000	166.7	20	198
IC-A120		>85	120	12	24	9.6	1030	20 000	50	20	200



УПРАВЛЕНИЕ ТОНОМ MIX

Серия	Цвет свечения	CRI	Плотность светодиодов, (LED/м)	Ширина платы, (мм)	Напряжение, (В)	Мощность, (Вт/м)	Суммарный световой поток, (лм/м)	Длина, (мм)	Шаг резки, (мм)	IP	Стр.
MICROLED-M140-240-CDW		>90	140-240	4, 4.5, 8	24	4.8, 9.6	860, 1720	5000	50, 100	20	204
MICROLED-M240-280		>90	240-280	8	24	16.5, 19.2	1500	5000	50	20	206
RT-A120		>85, >90	120	8, 10	12, 24	9.6	780-960	5000	50, 100	20	208
RT-A168-DTW		>90	168	10	24	14.4	1150	5000	83.3	20	210
NEW RT-A240-Warm-MIX		>95	240	10	24	20	1500	5000	100	20	212
RT-A120-240		>85, >90, >94	120-240	10	24	19.2, 23	1600-2250	5000	50, 100	20	214
NEW RT-A168 SWITCH		>90	168	10	24	21.3	1900	5000	83.3	20	216
RT-B60		>80, >85, >90	60	10, 12	12, 24	14.4	1030-1300	5000	33.3, 100, 166.7	20, 65	218
RT-A240		>85	240	15	24	19.2	2100	5000	50	20, 65	220

УПРАВЛЕНИЕ ЦВЕТОМ RGB

MINI-F60-120		—	60-120	5, 10, 12	24	6-22.4	210-670	5000	50, 100	20	224
RT-G60-240		—	60-240	5, 8, 10, 12	24	6.6-18	210-640	5000	25, 35.7, 50, 100	20	226
RT-B30		—	30	10	12, 24	7.2	240	5000	100, 166.7	20-67	228
RT-B60		—	60	10	12, 24	14.4	480	5000, 50 000	50, 100	20-68	230
RT-B72-84		—	72-84	10	12, 24	15-21	520-650	5000	41.7, 71.4	20	232
RT-H120		—	120	10	24	13.2	460	5000	50	20	234
RT-G168		—	168	10	24	17.3	570	5000	35.7	20	236
RT-B120-144		—	120-144	15, 19	24	28.8, 34.4	1000, 1150	5000	50, 83.3	20	238

УПРАВЛЕНИЕ ЦВЕТОМ И ТОНОМ RGBW/RGBW-MIX

Серия	Цвет свечения	CRI	Плотность светодиодов, (LED/м)	Ширина платы, (мм)	Напряжение, (В)	Мощность, (Вт/м)	Световой поток в режиме белого, (лм/м)	Длина, (мм)	Шаг резки, (мм)	IP	Стр.
IC-BA108		>85	108	12	48	15	550	40 000	166.7	20	242
RT-B60		>85	60	10, 12	24	14.4, 19.2	770, 870	5000	100, 166.7	20-67	244
RT-B144		>85	144	19	24	32	1800	5000	83.3	20	246
RT-B60 5 в 1		>85	60	12	24	20	1150	5000	100	20	248
GM288		>90	288	12	24	19.2	1100	5000	62.5	20	248
BA180		>85	180	15	24	28.8	1820	5000	100	20	248

ДИНАМИЧЕСКИЕ ЭФФЕКТЫ DMX | SPI

Серия	Цвет свечения	CRI	Плотность светодиодов, (LED/м)	Ширина платы, (мм)	Напряжение, (В)	Мощность, (Вт/м)	Суммарный световой поток, (лм/м)	Длина, (мм)	Шаг резки, (мм)	IP	Стр.
NEW DMX-B60 PX3		—	60	10–12	12	14	330–395	5000	50	20, 65–68	252
NEW DMX-B60 PX6		—	60	10–15	24	14, 15, 18	310–455, 900	5000	100	20, 65–68	254
NEW DMX-B72 PX6		—	72	10	24	16	495	5000	83.3	20	256
NEW SPI-B60-PX1-BPT		—	60	10	5	12	250	5000	16.7	20	258
SPI-B60-PX1 BPT		>80	60	10	12	9.3	530–560	5000	16.7	20	260
NEW SPI-B96-PX1 BPT		—	96	10	12	13	295	5000	10.3	20	262
SPI-B30-PX3		—	30	10	12	7.2	140–220	5000	100	20, 65–66	264
SPI-B60-PX3		—	60	10	12	14.4	290–430	5000	50	20, 65–68	266
NEW SPI-B60-PX3 BPT		—	60	10	12	12	290–345	5000	50	20, 65–68	268
NEW SPI-B60-PX6 BPT		—	60	10	24	12	290–345	5000	100	20, 65–68	270
SPI-B60-PX6 BPT		>80	60	10	24	15	410, 1200	5000	100	20	272
SPI-F72-PX6		—	72	7, 11	24	14.4	—	5000	83.3	20, 66	274

САУНА | БАССЕЙН

RTW-PU-B60		—	60	12.5	12, 24	14.4	415	5000	50, 100	68	278
RTW-PU-A120		>90	120	10.5	12, 24	16.8	1250	5000	25, 50	68	280
RTW-PWT-H120		—	120	13	24	14.4	350	5000	50	68	282
RTW-PWT-A180		>80	180	13	24	14.4	1000	5000	33.3	68	284

СПЕЦИАЛЬНЫЕ

ARL-PV-B54		>90	54	15.5	230	8	700	10 000, 50 000	500	65	288
ARL-PV-C72		>80	72	15.5	230	14	1500	50 000	166.7	65	290
RZ-A120		>90, >95	120	6	12, 24	9.6, 12	900–1000	5000	25, 50	20	292
RZ-A160		>85	160	15	24	19.2	2900	5000	50	20	294
RS-S120		>80	120	8	24	9.6	900	5000	50	20	296
TWIST-A140		>85	140	20	24	20.6	2600	5000	100	20	298
RT-C*А168		>85	168	10	24	17.3	1600	5000	11.9	20	300
FITOLUX-A144		>90	144	10	24	14	2050	5000	62.5	20–65	302
SHOP-SC-A112		>85, >95	112	10	24	18.4	1850	5000	71.4	54	304
LENS-E20		>80	20	10	12	10	900	5000	50	20	306

СВЕТОДИОДНЫЕ ЛЕНТЫ СОДЕРЖАНИЕ



СПЕЦИАЛЬНЫЕ

Серия	Цвет свечения	CRI	Плотность светодиодов, (LED/м)	Напряжение, (В)	Мощность, (Вт/м)	Световой суммарный поток, (лм/м)	Размер, (мм)	Шаг резки сегмента, (мм)	IP	Стр.
ONIX-A640		>85	640	24	43.6	6500	3000×410	500×410	20	308
LX-B105		>85	105	12	22	1900	500×235	34×34	20	310
LX-A576		>90	576	24	15	1750	480×240	40×60	20	312



ИНДЕКС ЦВЕТОПЕРЕДАЧИ (CRI)

CRI



ОТНОСИТЕЛЬНЫЙ ПАРАМЕТР, ПОКАЗЫВАЮЩИЙ, НАСКОЛЬКО НАТУРАЛЬНО ВЫГЛЯДЯТ ОКРУЖАЮЩИЕ НАС ЦВЕТА В СВЕТЕ ИСКУССТВЕННОГО ИСТОЧНИКА.

ИНДЕКС ЦВЕТОПЕРЕДАЧИ — ПРАВИЛЬНАЯ ПЕРЕДАЧА ЦВЕТА ПРЕДМЕТА ПРИ ОСВЕЩЕНИИ.

CRI (COLOR RENDERING INDEX), ИМЕЕТ ОБОЗНАЧЕНИЕ «RA». ЭТАЛОННЫЙ КОЭФФИЦИЕНТ 100 — СОЛНЕЧНЫЙ СВЕТ ИЛИ СВЕТ ЛАМПЫ НАКАЛИВАНИЯ.

Низкие показатели CRI вызывают напряжение глаз из-за невозможности различить значительную часть оттенков, вследствие чего у человека возникает дискомфорт и быстрая утомляемость.

Согласно исследованиям израильских и итальянских ученых, свет с низким уровнем цветопередачи может приводить к нарушениям режима сна и бодрствования.

При использовании источников света с высоким индексом цветопередачи (CRI>85) зрение будет меньше напрягаться, соответственно, уровень утомляемости снизится, а скорость реакции человека (например работающего на ответственном участке производства) улучшится.

Чем выше коэффициент CRI, тем устройство качественнее и безопаснее.

ГДЕ ВАЖЕН ВЫСОКИЙ CRI?

- ▶ Картинные галереи, студии, частные коллекции и собрания.
- ▶ Офисы или административные помещения (с длительным временем работы человека).
- ▶ Шоурум предметов интерьера и отделки.
- ▶ Магазины элитной одежды.
- ▶ Детские комнаты.





ЦВЕТОВАЯ ТЕМПЕРАТУРА — ПОКАЗАТЕЛЬ ЦВЕТОВОГО ТОНА БЕЛОГО СВЕТА. ИЗМЕНЕНИЯ ЦВЕТОВОЙ ТЕМПЕРАТУРЫ — РЕЗУЛЬТАТ ИЗМЕНЕНИЙ КОЛИЧЕСТВА ИЗЛУЧЕНИЙ В СИНЕ-ФИОЛЕТОВОЙ ИЛИ ОРАНЖЕВО-КРАСНОЙ ОБЛАСТЯХ СПЕКТРА.



ЦВЕТОВАЯ ТЕМПЕРАТУРА ИЗМЕРЯЕТСЯ В **КЕЛЬВИНАХ** (К). ШКАЛА КЕЛЬВИНА — АБСОЛЮТНАЯ ТЕРМОДИНАМИЧЕСКАЯ ТЕМПЕРАТУРА ЛАМПЫ НАКАЛИВАНИЯ.

Кривая излучения абсолютно черного тела МКО1931

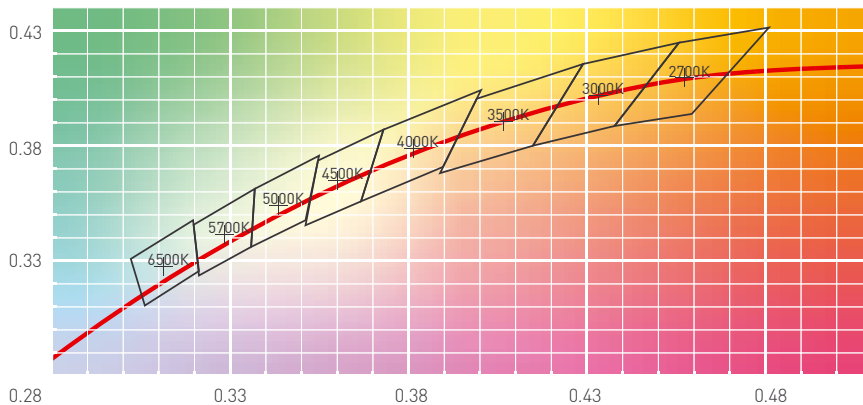

Каждому цвету свечения источника соответствует своя цветовая температура. Например, для светодиодов принято различать теплый белый (2700–3200 К), нейтральный белый (4000–5000 К), холодный белый (>6500 К).

Понятия цвета и цветовой температуры тесно связаны. Это наглядно отображает цветовая диаграмма МКО1931. На диаграмме изображена кривая излучения абсолютно черного тела, а также выделены области стандартных цветовых температур, указанные в ГОСТ 54350–2015.

СТЕПЕНЬ ПЫЛЕВЛАГОЗАЩИТЫ (IP)

IP

СТЕПЕНЬ ЗАЩИТЫ
ОТ ВОЗДЕЙСТВИЯ
ОКРУЖАЮЩЕЙ СРЕДЫ



IP20-40



IP65-68

IP (INGRESS PROTECTION RATING) — СИСТЕМА КЛАССИФИКАЦИИ СТЕПЕНЕЙ ЗАЩИТЫ ОТ ПРОНИКНОВЕНИЯ

Код состоит из букв (IP) и двух цифр.

Первая цифра в этой кодировке характеризует степень защиты человека от доступа к токоведущим частям устройства, а также защищенность аппарата от попадания в него посторонних предметов.

Вторая цифра кодировки обозначает степень защиты ленты от проникновения влаги.



Первая цифра Защита от твердых тел

0	Нет защиты
1	Защита от проникновения твердых тел размером более 50 мм, частей человеческого тела, таких как руки, ступни и т. д. или других инородных предметов
2	Защита от проникновения твердых тел размером более 12.5 мм, пальцев рук или других объектов
3	Защита от проникновения твердых тел размером более 2.5 мм, инструментов, проволоки или других объектов
4	Защита от проникновения твердых тел размером более 1 мм, инструментов, проволоки или других объектов
5	Частичная защита от проникновения пыли. Полная защита от всех видов случайного проникновения. Возможно лишь попадание пыли в количестве, не нарушающем работу прибора
6	Полная защита от проникновения пыли и случайного проникновения

Вторая цифра Защита от жидкостей

0	Нет защиты
1	Защита от попадания капель, падающих вертикально вниз
2	Защита от попадания капель, падающих сверху под углом к вертикали не более 15° (устройство в нормальном положении)
3	Защита от попадания капель или струй, падающих сверху под углом к вертикали не более 60° (устройство в нормальном положении)
4	Защита от попадания капель или брызг, падающих под любым углом
5	Защита от попадания струй воды, падающих под любым углом
6	Защита от попадания струй воды под давлением под любым углом
7	Защита от попадания воды при временном погружении в воду. Вода не вызывает порчи устройства при определенной глубине и времени погружения
8	Защита от попадания воды при постоянном погружении в воду. Вода не вызывает порчи устройства при заданных условиях, неограниченном времени погружения



IP20–40

Стандартная степень защиты для эксплуатации в обычных условиях. Такие ленты используются для освещения сухих, незагрязненных помещений, например квартир, офисов, магазинов, отапливаемых промышленных помещений.



IP54

Стандартная степень пылевлагозащиты. Ленты можно мыть без каких-либо последствий. Изделия со степенью защиты IP54 применяются для освещения чистых помещений (больницы, производство фармацевтических препаратов и электронных изделий), цехов пищевой промышленности, помещений с повышенным содержанием влаги и пыли, а также в местах, где не скапливается вода.



IP65–67

Степень защиты обеспечивает повышенные пыле- и влагозащитные свойства ленты. Изделия можно мыть водой под давлением и устанавливать в сильно запыленной среде. Хотя они и не являются полностью водонепроницаемыми, могут функционировать при небольшом проникновении влаги внутрь корпуса.



IP68

Максимальная степень пылевлагозащиты. Такие ленты полностью пыле- и водонепроницаемы. Они выдерживают длительное или постоянное пребывание под водой, благодаря чему могут применяться для подводного освещения фонтанов, бассейнов.

СВЕТОДИОДНЫЕ ЛЕНТЫ ARLIGHT

ИДЕАЛЬНЫЙ СВЕТ

СВЕТОДИОДНАЯ ЛЕНТА — ГИБКАЯ ПЕЧАТНАЯ (МОНТАЖНАЯ) ПЛАТА, НА КОТОРОЙ РАСПОЛОЖЕНЫ СВЕТОДИОДЫ РАВНОУДАЛЕННО ДРУГ ОТ ДРУГА

Светодиодное освещение вошло в повседневную жизнь относительно недавно и сразу же нашло широкое применение во многих областях нашей жизни, особенно в архитектуре и дизайне. Один из популярных источников света — светодиодная лента, которая применяется в интерьерном освещении.

Расширить возможности устройства, добиться эффектных и одновременно рациональных решений возможно при использовании ленты совместно с алюминиевым профилем. Такая конструкция представляет собой принципиально новый подход к организации интерьерного освещения, поскольку устраняет технические ограничения при создании дизайн-проекта.

Благодаря нам дизайнеры могут больше не ориентироваться на использование готовых светильников и свободно воплощать в жизнь уникальные решения, адаптированные под самого взыскательного клиента.

Для этого разработан богатый ассортимент алюминиевого профиля и совместимых с ним рассеивателей (экранов) с разными параметрами светопропускания, а также заглушек, креплений для монтажа, подвесов, соединителей, сенсорных выключателей и других аксессуаров.



039059

Полный ассортимент светодиодных лент разной мощности с шириной платы от 3.5 до 85 мм: одноцветные, MIX, RGB, RGBW, RGB-MIX, стабилизированные ленты, ленты с разным шагом светодиодов, герметичные и термостойкие ленты.

ЦВЕТА СВЕЧЕНИЯ



Оттенки белого
1900–15 000 К



Цветные



MIX
2700–6000 К



RGB
(красный/зеленый/
синий)



RGBW
(красный/зеленый
/синий/оттенок
белого)



RGBW-MIX

ТИП ГЕРМЕТИЗАЦИИ СВЕТОДИОДНЫХ ЛЕНТ

Сечение								
Габариты, Ш×В (мм)	4×1.5	8×1.5	10×1.8	8×2.2	11×5	11×5	10×5	11×5
Степень IP	IP20		IP65		IP66		IP67-68	

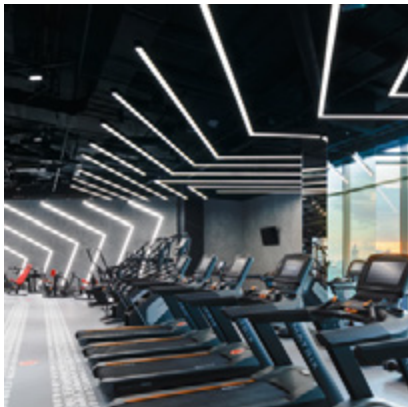

«Линии света» — концепция предполагает встроенные, накладные и подвесные линии света, подходящие для разных материалов и конструкций.

НАИБОЛЕЕ ПОПУЛЯРНЫЕ РЕШЕНИЯ НА ОСНОВЕ АЛЮМИНИЕВОГО ПРОФИЛЯ



Скрытая подсветка ниш и потолков, а также других конструкций, создание эффекта «отраженного света», подсветка ступеней, перил, полов.

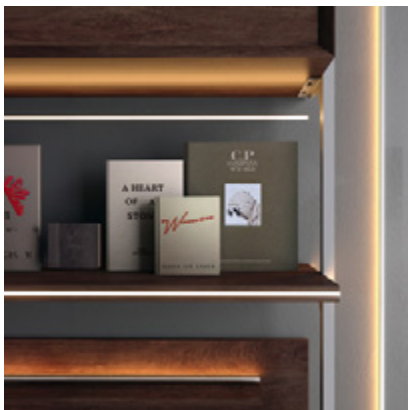

Подсветка мебели: гардеробных, стеклянных шкафов, полок, выдвижных ящиков, рабочих зон.



Подвесные и накладные светильники с авторским дизайном.



Ландшафтный дизайн: подсветка фасадов, брусчатки, тротуарной плитки, прогулочных и велосипедных дорожек, парковочных зон.

ТИПЫ SMD-СВЕТОДИОДОВ

SMD-светодиод										
Модель	2835 [3528]*	5060	5630	3535	3838	4040	2216	3014	2020	CSP
Размер, Д×Ш (мм)	2.8×3.5	5×6	5.6×3	3.5×3.5	3.8×3.8	4.0×4.0	2.2×1.6 MICROLED	3×1.4 MICROLED	2.0×2.0	Высота 1.6
Серия	A	B	C	F	G	H	M	S	V	X

* Светодиод SMD 3528 заменяется на SMD 2835.

МАРКИРОВКА ЛЕНТ

RTW-SE-A120-8mm 24V Warm3000 (9.6 W/m, IP65, 2835, 5m)

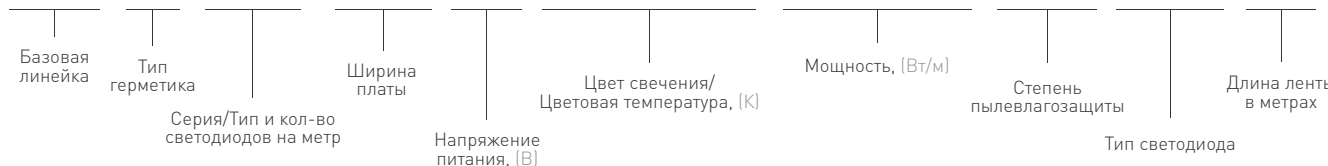

«АРЛАЙТ И К» — СВЕТОДИОДНЫЙ ЗАВОД

ИДЕАЛЬНЫЙ СВЕТ

ЗАВОД ПО ПРОИЗВОДСТВУ СВЕТОДИОДОВ — СОВРЕМЕННЫЕ ТЕХНОЛОГИИ, ПРОМЫШЛЕННОЕ ПРОИЗВОДСТВО, ПРОФЕССИОНАЛЬНАЯ КОМАНДА.

При производстве светодиодов осуществляется контроль качества с одновременной сортировкой в группы BIN по цветовой температуре, величине светового потока и другим параметрам.

Сортируется в пределах двухшаговых эллипсов МакАдама (соответствует стандартному цветовому отклонению), что позволяет минимизировать разброс параметров.

Технические возможности завода позволяют производить корпусные полупроводниковые светодиоды. Освоены технологии производства светодиодов с различной цветовой температурой, а также с нестандартными цветовыми оттенками для специальных заказов.

Использование для разварки контактов кристаллов золотой нити гарантирует надежность и высокую эффективность светодиодов.

Высококачественные компоненты люминофора позволяют добиться высокого индекса цветопередачи (CRI).





**ВСЕ СВЕТОДИОДЫ
ARLIGHT ИМЕЮТ
СТАБИЛЬНЫЕ
ТЕХНИЧЕСКИЕ
ХАРАКТЕРИСТИКИ,
КАЧЕСТВЕННОЕ
ИСПОЛНЕНИЕ
И ПРОДОЛЖИТЕЛЬНЫЙ
СРОК СЛУЖБЫ.**

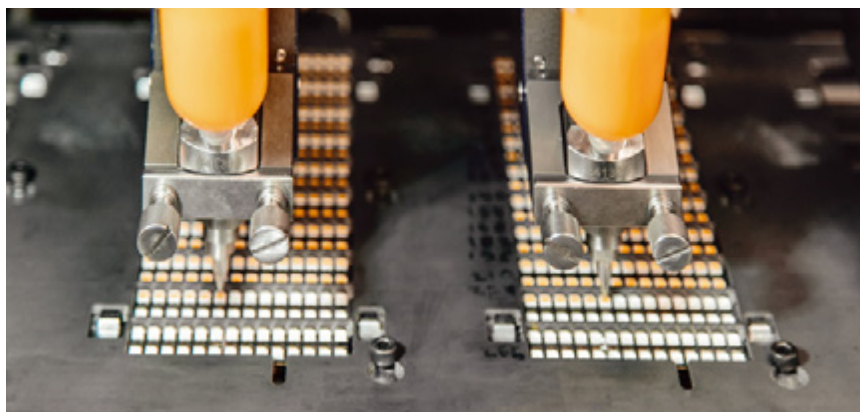

Завод по производству светодиодов площадью 1700 м² с полным производственным циклом выпускает любые партии светодиодной продукции.

Завод производит:

- ▶ Светодиоды.
- ▶ Светодиодные ленты.
- ▶ Линейные профильные светильники.

Возможности завода:

- ▶ Автоматизированное промышленное оборудование.
- ▶ Высококачественные материалы от европейских поставщиков.
- ▶ Многоэтапная система контроля качества.
- ▶ Тестирование и климатические испытания.
- ▶ Наличие «чистой комнаты» для посадки кристаллов в корпус, разварки золотой нитью и заливки люминофором.

600 млн
диодов в год

5500 км
ленты в год

25 000
светильников в год

OEM-
производство



Гарантия
от 3 до 7 лет



Срок службы ленты более 50 000 часов благодаря проводнику из чистого золота Au 99.99%



Высочайшее качество света — точность цветопередачи, без искажения цвета



3М-скотч надежно удерживает ленту на протяжении всего срока службы



Гарантия однородности цвета по всей длине ленты

СВЕТОДИОДНЫЕ
БЕСКОРПУСНЫЕ ЛЕНТЫ

COB

страницы

16–31



Светодиодные бескорпусные ленты COB с шириной платы 4–10 мм.

Лента нового поколения, в которой на печатной плате расположены светодиоды по технологии CSP.

Слой люминофора равномерно нанесен по всей длине ленты, что обеспечивает создание неразрывной яркой световой линии без применения рассеивателей.

Предназначена для закарнизной подсветки, создания световых линий, профильных светильников, рекламной подсветки.



IP20



IP65–67



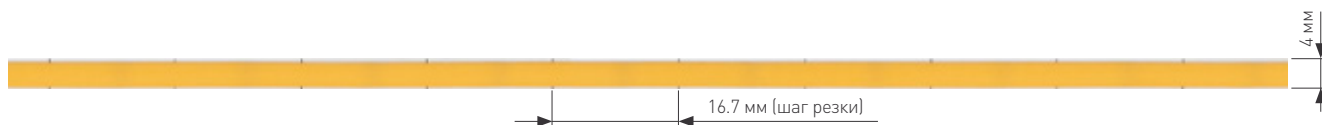

Благодаря небольшой ширине платы — всего 4 мм — светодиодная лента COB мощностью 10 Вт/м становится идеальным решением для реализации аккуратной акцентной или декоративной подсветки в интерьере.

Светодиоды серии COB, расположенные по 420 шт на метр, создают равномерное и красивое свечение по всей длине ленты.

Размер, Ш×В (мм)	4×2
Степень IP	IP20
Длина, (м)	5
Плотность, (LED/м)	420
Напряжение, (В)	24
Индекс цветопередачи	CRI>90
Световой поток, (лм/м)	760
6000 К Белый	038803
4000 К Дневной	040900
3000 К Теплый	040901
2700 К Теплый	038801

СОПУТСТВУЮЩИЕ ТОВАРЫ

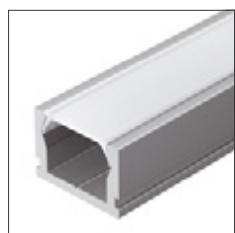

023856
Профиль PIK



030563
Профиль PIK-F



028399
Панель Sens DIM



031600
Диммер MINI



027326(1)
Блок питания ARS



ЛЕНТЫ COB БЕЗ ВИДИМЫХ ТОЧЕК СВЕТОДИОДОВ

COB-X420 | 10 Вт/м



COB
БЕСКОРПУСНЫЕ

УНИВЕРСАЛЬНЫЕ
8-10 мм

ЦВЕТОПЕРЕДАЧА
CRI>98...99

ЭФФЕКТИВНЫЕ
150-200 лм/Вт

УЗКИЕ
3.5-5 мм

ШИРОКИЕ
12-85 мм

ЛЕНТЫ С
ДО 50 м

УПРАВЛЕНИЕ
ТОНОМ MIX

УПРАВЛЕНИЕ
ЦВЕТОМ RGB

УПРАВЛЕНИЕ ЦВЕТОМ
И СВЕТОМ RGBW / - MIX

ДИНАМИЧЕСКИЕ
ЭФФЕКТЫ DMX / SPI

САУНА
БАССЕЙН

СПЕЦИАЛЬНЫЕ

ЛЕНТЫ COB БЕЗ ВИДИМЫХ ТОЧЕК СВЕТОДИОДОВ

COB-X480 | 4, 6, 8 Вт/м

NEW

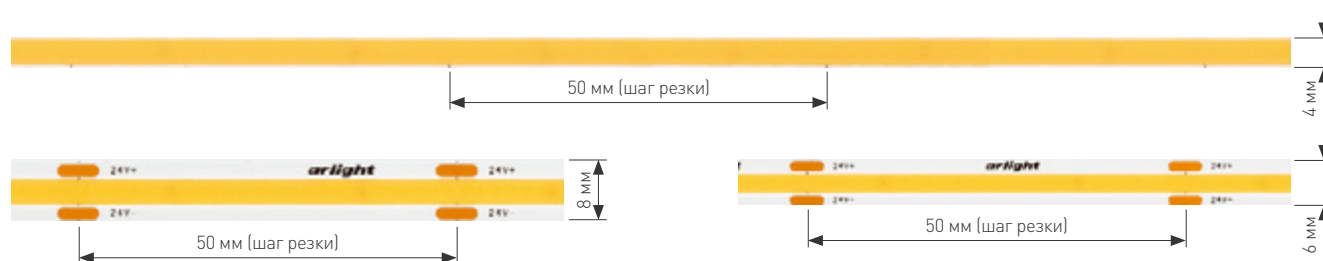

Светодиодная лента COB мощностью 4 Вт/м обладает узкой платой — всего 4 мм, благодаря чему на ее основе возможно создать ненавязчивую декоративную подсветку мебели или небольших элементов интерьера.

Светодиоды серии COB расположены по 480 шт на метр и образуют равномерное и красивое свечение по всей длине ленты.

039059

	4×1.8	6×1.8	8×1.8
Размер, Ш×В (мм)	4×1.8	6×1.8	8×1.8
Степень IP		IP20	
Длина, (м)		5	
Индекс цветопередачи		CRI>90	
Напряжение, (В)		24	
Плотность, (LED/м)		480	
Световой поток, (лм/м)	440	650	840
6000 K Белый	042030	042034	039057
4000 K Дневной	042031	042035	039058
3000 K Теплый	042032	042036	039059
2700 K Теплый	042033	042037	039060

ЛЕНТЫ COB БЕЗ ВИДИМЫХ ТОЧЕК СВЕТОДИОДОВ
COB-X480 | 4, 6, 8 Вт/м



СОБ
БЕСКОРПУСНЫЕ

УНИВЕРСАЛЬНЫЕ
8-10 мм

ЦВЕТОПЕРЕДАЧА
CRI>98...99

ЭФФЕКТИВНЫЕ
150-200 лм/Вт

УЗКИЕ
3.5-5 мм

ШИРОКИЕ
12-85 мм

ЛЕНТЫ С
ДО 50 м

УПРАВЛЕНИЕ
ТОНОМ MIX

УПРАВЛЕНИЕ
ЦВЕТОМ RGB

УПРАВЛЕНИЕ ЦВЕТОМ
И СВЕТОМ RGBW / - MIX

ДИНАМИЧЕСКИЕ
ЭФФЕКТЫ DMX / SPI

САУНА
БАССЕЙН

СПЕЦИАЛЬНЫЕ

СОПУТСТВУЮЩИЕ ТОВАРЫ



040019
Профиль MIC-FS



037111
Профиль SL-SLIM



028399
Панель Sens DIM



031620
Микродиммер SMART



027325(1)
Блок питания ARS



Данная модель ленты COB обладает плотностью светодиодов 320 шт/м и мощностью 8 Вт/м. С ее помощью можно реализовать декоративную подсветку или дополнительное освещение.

Светодиоды серии COB создают равномерное свечение, а высокий индекс цветопередачи обеспечивает естественную цветовую гамму окружающих предметов.

Размер, Ш×В (мм)	8×2
Степень IP	IP20
Длина, (м)	5
Плотность, (LED/м)	320
Напряжение, (В)	24
Индекс цветопередачи	CRI>90
Световой поток, (лм/м)	650
6000 К Белый	039020
4000 К Дневной	039021
3000 К Теплый	039022
2700 К Теплый	039023

СОПУТСТВУЮЩИЕ ТОВАРЫ



012089
Профиль MIC



023717
Профиль SL-SLIM



035086
Пульт SIRIUS DIM/MIX



031607
Диммер SMART



022924(2)
Блок питания ARV-SN



ЛЕНТЫ COB БЕЗ ВИДИМЫХ ТОЧЕК СВЕТОДИОДОВ

COB-X320 | 8 Вт/м



COB
БЕСКОРПУСНЫЕ

УНИВЕРСАЛЬНЫЕ
8-10 мм

ЦВЕТОПЕРЕДАЧА
CRI>98...99

ЭФФЕКТИВНЫЕ
150-200 лм/Вт

УЗКИЕ
3,5-5 мм

ШИРОКИЕ
12-85 мм

ЛЕНТЫ С
ДО 50 м

УПРАВЛЕНИЕ
ТОНОМ MIX

УПРАВЛЕНИЕ
ЦВЕТОМ RGB

УПРАВЛЕНИЕ ЦВЕТОМ
И СВЕТОМ RGBV / - MIX

ДИНАМИЧЕСКИЕ
ЭФФЕКТЫ DMX / SPI

САУНА
БАССЕЙН

СПЕЦИАЛЬНЫЕ



COB-лента благодаря заливке люминофором по всей длине образует равномерное свечение без выраженных точек светодиодов.

Модель ленты с плотностью светодиодов 400 шт/м и мощностью 9 Вт/м станет отличным решением для создания декоративного и дополнительного освещения в интерьере, а также подсветки рекламных конструкций и витрин. Лента обладает высоким индексом цветопередачи.

Размер, Ш×В (мм)	8×2
Степень IP	IP20
Длина, (м)	2.5
Плотность, (LED/м)	400
Напряжение, (В)	12
Индекс цветопередачи	CRI>90
Световой поток, (лм/м)	750
6000 К Белый	039043
4000 К Дневной	039044
3000 К Теплый	039045
2700 К Теплый	039046

СОПУТСТВУЮЩИЕ ТОВАРЫ

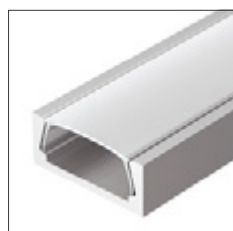

012089
Профиль MIC



023717
Профиль SL-SLIM



028424
Панель Rotary DIM



024184
Диммер SMART



039230
Блок питания ARV-SP

ЛЕНТЫ COB БЕЗ ВИДИМЫХ ТОЧЕК СВЕТОДИОДОВ

COB-X400 | 9 Вт/м



COB
БЕСКОРПУСНЫЕ

УНИВЕРСАЛЬНЫЕ
8-10 мм

ЦВЕТОПЕРЕДАЧА
CRI>98...99

ЭФФЕКТИВНЫЕ
150-200 лм/Вт

УЗКИЕ
3.5-5 мм

ШИРОКИЕ
12-85 мм

ЛЕНТЫ С
ДО 50 м

УПРАВЛЕНИЕ
ТОНОМ MIX

УПРАВЛЕНИЕ
ЦВЕТОМ RGB

УПРАВЛЕНИЕ ЦВЕТОМ
И СВЕТОМ RGBW / - MIX

ДИНАМИЧЕСКИЕ
ЭФФЕКТЫ DMX / SPI

САУНА
БАССЕЙН

СПЕЦИАЛЬНЫЕ

ЛЕНТЫ COB БЕЗ ВИДИМЫХ ТОЧЕК СВЕТОДИОДОВ

COB-X378 | 11.5 Вт/м



Лента нового поколения, в которой на печатной плате расположены 378 светодиодов по технологии CSP. Слой люминофора равномерно нанесен по всей длине ленты.

Создание неразрывной яркой световой линии без применения рассеивателей.

Идеальна для любых задач освещения: создание закарнизной и рекламной подсветки, световых линий, профильных светильников.

Размер, Ш×В (мм)	8×1.6
Степень IP	IP20
Длина, (м)	5
Плотность, (LED/м)	378
Напряжение, (В)	24
Индекс цветопередачи	CRI>90
Световой поток, (лм/м)	850
6000 К Белый	031885
4000 К Дневной	031884
3000 К Теплый	031883
2700 К Теплый	031859

СОПУТСТВУЮЩИЕ ТОВАРЫ

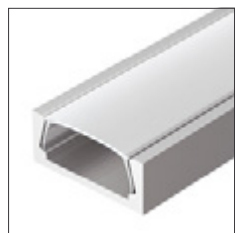

012089
Профиль MIC



023717
Профиль SL-SLIM



025135
Панель Rotary DIM



027150
Диммер DIM



020007
Блок питания ARPV



ЛЕНТЫ COB БЕЗ ВИДИМЫХ ТОЧЕК СВЕТОДИОДОВ

COB-X378 | 11.5 Вт/м



COB
БЕСКОРПУСНЫЕ

УНИВЕРСАЛЬНЫЕ
8-10 мм

ЦВЕТопЕРЕДАЧА
CRI98...99

ЭФФЕКТИВНЫЕ
150-200 лм/Вт

УЗКИЕ
3.5-5 мм

ШИРОКИЕ
12-85 мм

ЛЕНТЫ С
ДО 50 м

УПРАВЛЕНИЕ
ТОНОМ MIX

УПРАВЛЕНИЕ
ЦВЕТОМ RGB

УПРАВЛЕНИЕ ЦВЕТОМ
И СВЕТОМ RGBW / - MIX

ДИНАМИЧЕСКИЕ
ЭФФЕКТЫ DMX / SPI

САУНА
БАССЕЙН

СПЕЦИАЛЬНЫЕ

СОВ-Х544 | 11.5 Вт/м

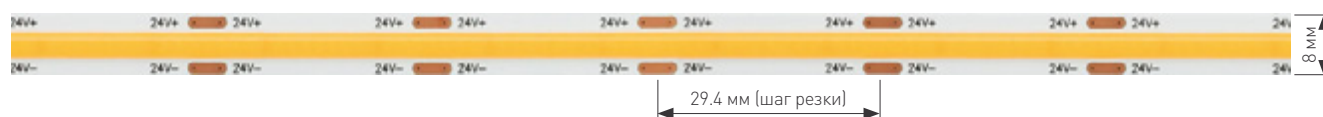











Лента нового поколения, на печатной плате которой расположены 544 светодиода, выполненные по технологии CSP.

Слой люминофора равномерно нанесен по всей длине ленты, что обеспечивает создание неразрывной яркой световой линии без применения рассеивателей.

Лента идеальна для любых задач освещения: закарнизная подсветка, световые линии, профильные светильники, рекламная подсветка.

031903

					
Размер, ШxВ (мм)	8x1.6	8x1.6	10x4.8	12x10	12x10
Степень IP	 IP20	 IP65	 IP67	 IP65	 IP65
Герметик		NANO	PS	PL60	PL90
Индекс цветопередачи	 CRI>90				
Длина, (м)	5				
Напряжение, (В)	24				
Плотность, (LED/м)	544				
Угол излучения	170°	140°		60°	90°
Световой поток, (лм/м)	1000			750	
6000 К Белый	031902	031906	031907		
5000 К Дневной				031912	032177
4000 К Дневной	031901	031905	031908		
3000 К Теплый	031900	031904	031909	031915	032178
2700 К Теплый	031899	031903	031910		
2400 К Теплый				031913	032179
625 нм Красный			032180		
525 нм Зеленый			032181		
470 нм Синий			032182		





Герметичная лента серий PL60 и PL90 обладает линзой, позволяющей собрать свет в пучок с углом 60 или 90°.

COB
БЕСКОРПУСНЫЕ

УНИВЕРСАЛЬНЫЕ
8-10 мм

ЦВЕТОПЕРЕДАЧА
CRI>98...99

ЭФФЕКТИВНЫЕ
150-200 лм/Вт

УЗКИЕ
3.5-5 мм

ШИРОКИЕ
12-85 мм

ЛЕНТЫ IC
ДО 50 м

УПРАВЛЕНИЕ
ТОНОМ MIX

УПРАВЛЕНИЕ
ЦВЕТОМ RGB

УПРАВЛЕНИЕ ЦВЕТОМ
И СВЕТОМ RGBW / - MIX

ДИНАМИЧЕСКИЕ
ЭФФЕКТЫ DMX / SPI

САУНА
БАССЕЙН

СПЕЦИАЛЬНЫЕ

СОПУТСТВУЮЩИЕ ТОВАРЫ

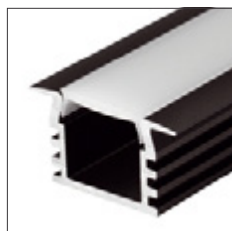

017642
Профиль PDS-F



012083
Профиль PDS-F



025135
Панель Rotary DIM



027150
Диммер DIM



020007
Блок питания ARPV

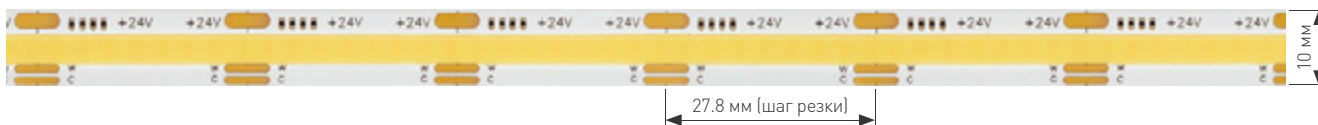

Лента COB с MIX-свечением — идеальный выбор для создания биодинамического освещения.

Заливка люминофором обеспечивает равномерное свечение по всей длине ленты.

Лента обладает мощностью 16.5 Вт/м и плотностью светодиодов 576 шт/м и отлично подойдет как для профильных светильников для основного освещения, так и для закарнизной подсветки и подсветки рекламы.

Размер, Ш×В (мм)	10×1.6
Степень IP	IP20
Длина, (м)	5
Плотность, (LED/м)	576
Напряжение, (В)	24
Индекс цветопередачи	CRI>90
Суммарный световой поток, (лм/м)	1410
6000 К Белый 2700 К Теплый	036206

СОПУТСТВУЮЩИЕ ТОВАРЫ



018674
Профиль ARH-LINE

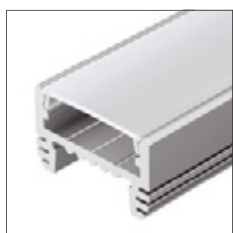

018816
Профиль ARH-WIDE



033755
Панель Rotary MIX



036184
Диммер SMART



020975(1)
Блок питания HTS



ЛЕНТЫ COB БЕЗ ВИДИМЫХ ТОЧЕК СВЕТОДИОДОВ
COB-X576 MIX | 16.5 Вт/м



- СПЕЦИАЛЬНЫЕ
- САУНА
БАССЕЙН
- ДИНАМИЧЕСКИЕ
ЭФФЕКТЫ DMX | SPI
- УПРАВЛЕНИЕ ЦВЕТОМ
И СВЕТОМ RGBW | - MIX
- УПРАВЛЕНИЕ
ЦВЕТОМ RGB
- УПРАВЛЕНИЕ
ТОНОМ MIX
- ЛЕНТЫ IS
ДО 50 м
- ШИРОКИЕ
12-85 мм
- УЗКИЕ
3.5-5 мм
- ЭФФЕКТИВНЫЕ
150-200 лм/Вт
- ЦВЕТОПЕРЕДАЧА
CRI>98...99
- УНИВЕРСАЛЬНЫЕ
8-10 мм
- COB
БЕСКОРПУСНЫЕ

СВЕТОДИОДНЫЕ ЛЕНТЫ

УНИВЕРСАЛЬНЫЕ

страницы

32–81



Светодиодные ленты RT | MICROLED с шириной 8–13 мм.

Большой выбор открытых, герметичных и специализированных лент для решения любых задач основного, декоративного и рекламного освещения.

Предназначены для интерьерного освещения, декоративной подсветки ступеней, элементов мебели.

Создание рекламной подсветки витрин, лайтбоксов, букв и других световых конструкций.



IP20



IP65–68



ФОК «Мневники», Москва

УНИВЕРСАЛЬНЫЕ ЛЕНТЫ 8 мм

RT-A30 | 2.9 Вт/м

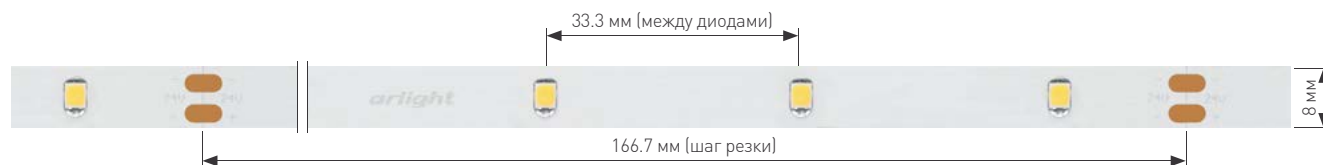

Лента с увеличенным расстоянием между светодиодами (33 мм) создает эффект видимых точек светодиодов.

Благодаря низкой потребляемой мощности возможно применять ленту для создания декоративной подсветки ступеней, мебельных полок и элементов мебели.

Размер, Ш×В (мм)	8×1.5
Степень IP	IP20
Длина, (м)	5
Напряжение, (В)	24
Плотность, (LED/м)	30
Световой поток, (лм/м)	210
8000 К Холодный	019916
6000 К Белый	019917
4000 К Дневной	019918
3000 К Теплый	024112
2700 К Теплый	019919
2400 К Теплый	024111

СОПУТСТВУЮЩИЕ ТОВАРЫ



012092
Профиль PDS45-T



012088
Профиль MIC



025135
Панель Rotary DIM



027150
Диммер DIM



022410
Блок питания ARPV

УНИВЕРСАЛЬНЫЕ ЛЕНТЫ 8 мм

RT-A30 | 2.9 Вт/м



- СПЕЦИАЛЬНЫЕ
- САУНА
- БАССЕЙН
- ДИНАМИЧЕСКИЕ ЭФФЕКТЫ DMX / SPI
- УПРАВЛЕНИЕ ЦВЕТОВ И СВЕТОМ RGBW / - MIX
- УПРАВЛЕНИЕ ЦВЕТОВ RGB
- УПРАВЛЕНИЕ ТОНОМ MIX
- ЛЕНТЫ С ДО 50 м
- ШИРОКИЕ 12-85 мм
- УЗКИЕ 3.5-5 мм
- ЭФФЕКТИВНЫЕ 150-200 ЛМ/Вт
- ЦВЕТОПЕРЕДАЧА CRI 98...99
- УНИВЕРСАЛЬНЫЕ 8-10 мм
- СОВ БЕСКОРПУСНЫЕ

RT-A60 | 4.8 Вт/м



Лента обладает высокой световой эффективностью (>85 лм/Вт) и высоким индексом цветопередачи.

Надежность и доступная цена — отличный выбор для любых решений.

Применяется для декоративного освещения интерьеров, подсветки рабочих зон кухни, потолочных ниш и мебели, а также рекламных конструкций.

Размер, Ш×В (мм)	8×1.5			8×2.2		10×5		11×5	
Степень IP	IP20			IP65		IP67		IP68	
Герметик	—			SE		PS		PFS	
Длина, (м)	5		50	5		5	50		5
Плотность, (LED/м)	60								
Световой поток, (лм/м)	450			410		400			
Напряжение, (В)	12	24	24	12	24	12	24	12	24
Шаг резки, (мм)	50	100	100	50	100	50	100	50	100
10 000 К Холодный				016836	024806				
8000 К Холодный	014884	016147					024561		
6000 К Белый	010522	011504	024581	014627	024261	021099	024562	034006	034157
5000 К Дневной					024805				
4000 К Дневной	011568	016144	024583	015447	024260	021100	024564	033664	034158
3000 К Теплый	024092	024110	024584	014795	021556	021101	024565	033783	034159
2700 К Теплый	010597	016145	024585			028506	024566		
2400 К Теплый	018088								



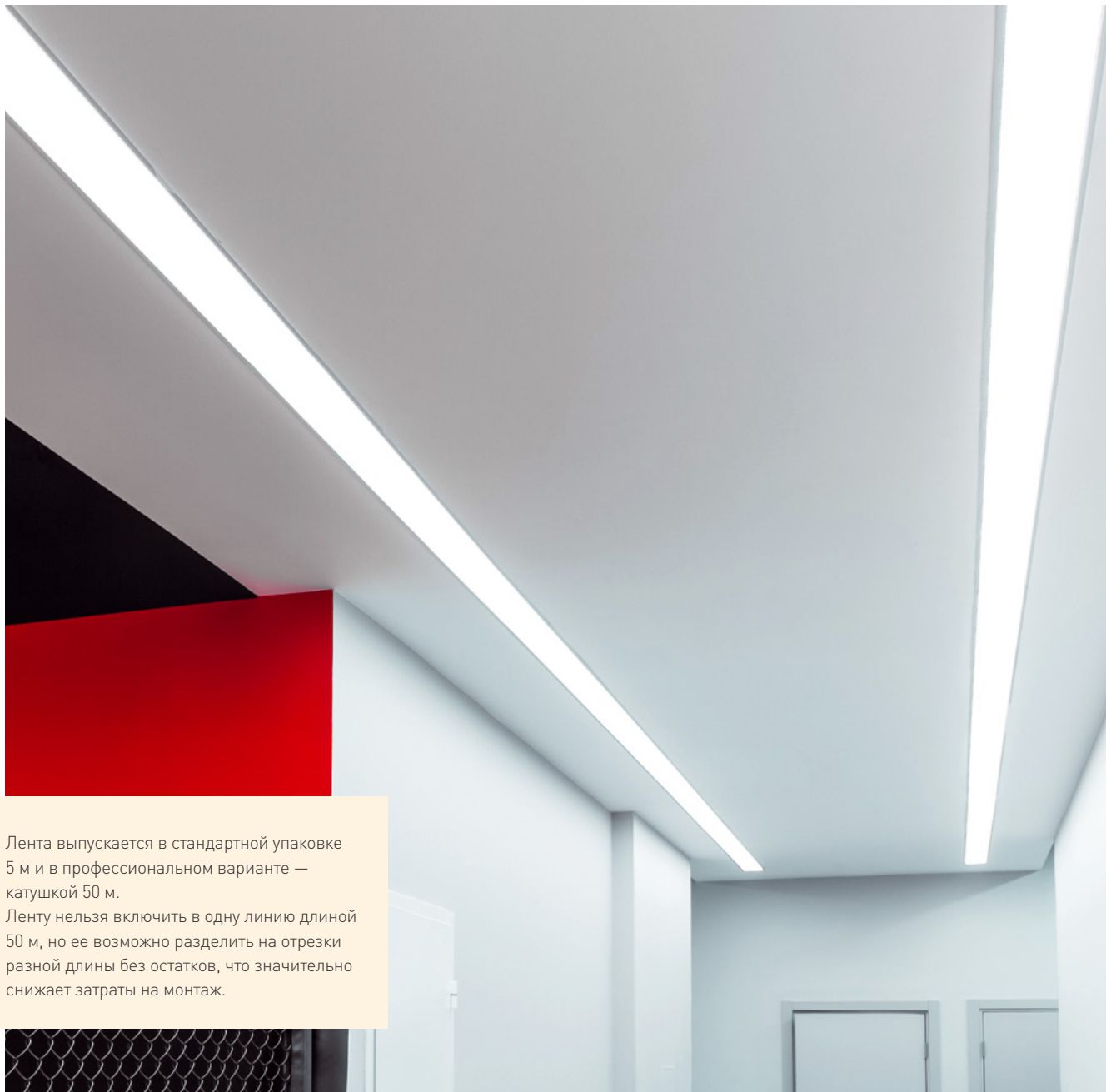

Лента выпускается в стандартной упаковке 5 м и в профессиональном варианте — катушкой 50 м.
Ленту нельзя включить в одну линию длиной 50 м, но ее возможно разделить на отрезки разной длины без остатков, что значительно снижает затраты на монтаж.

УНИВЕРСАЛЬНЫЕ 8-10 мм
 ЦВЕТОПЕРЕДАЧА CR>98...99
 ЭФФЕКТИВНЫЕ 150-200 лм/Вт
 УЗКИЕ 3.5-5 мм
 ШИРОКИЕ 12-85 мм
 ЛЕНТЫ С ДО 50 м
 УПРАВЛЕНИЕ ТОНОМ MIX
 УПРАВЛЕНИЕ ЦВЕТОМ RGB
 УПРАВЛЕНИЕ ЦВЕТОМ И СВЕТОМ RGBW / - MIX
 ДИНАМИЧЕСКИЕ ЭФФЕКТЫ DMX / SPI
 СПЕЦИАЛЬНЫЕ САУНА БАССЕЙН

СОПУТСТВУЮЩИЕ ТОВАРЫ



023717 для лент IP20-65
Профиль SL-SLIM



019327 для лент IP66-68
Профиль SL-KANT



025135
Панель Rotary DIM



027150
Диммер DIM



020003 12 В | **020004** 24 В
Блок питания ARPV

УНИВЕРСАЛЬНЫЕ ЛЕНТЫ 8 мм



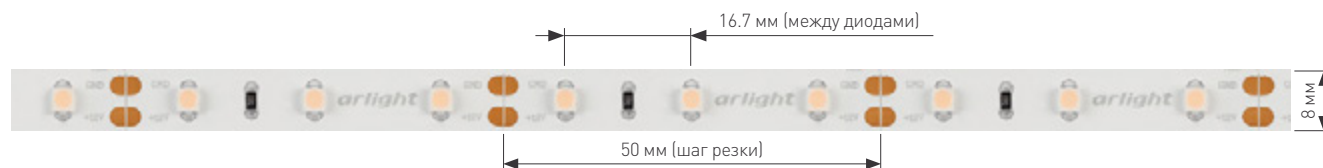





RT-A60 | 4.8 Вт/м



Монохромная лента насыщенного цветного свечения для реализации смелых дизайнерских идей.

Актуальна для создания световой рекламы, праздничной подсветки и зонирования помещений.

Эффектная подсветка интерьеров кафе, ресторанов, фитнес-клубов и других общественных и развлекательных заведений.

				
Размер, Ш×В (мм)	8×1.5	8×2.2	11×5	11×5
Степень IP	 IP20	 IP65	 IP66	 IP68
Герметик		SE	P	PFS
Длина, (м)	5			
Плотность, (LED/м)	60			
Напряжение, (В)	12			
625 нм Красный	010526			036055
610 нм Оранжевый	013568			
590 нм Желтый	010521	015731		
525 нм Зеленый	010520		034865	
470 нм Синий	010523	014799		034012
400 нм Ультрафиолет	012813			
Розовый	013571			





СОВ
БЕСКОРПУСНЫЕ

УНИВЕРСАЛЬНЫЕ
8-10 мм

ЦВЕТОПЕРЕДАЧА
CRI>98...99

ЭФФЕКТИВНЫЕ
150-200 лм/Вт

УЗКИЕ
3.5-5 мм

ШИРОКИЕ
12-85 мм

ЛЕНТЫ С
ДО 50 м

УПРАВЛЕНИЕ
ТОНОМ MIX

УПРАВЛЕНИЕ
ЦВЕТОМ RGB

УПРАВЛЕНИЕ ЦВЕТОМ
И СВЕТОМ RGBW / - MIX

ДИНАМИЧЕСКИЕ
ЭФФЕКТЫ DMX / SPI

САУНА
БАССЕЙН

СПЕЦИАЛЬНЫЕ

СОПУТСТВУЮЩИЕ ТОВАРЫ



023719 для лент IP20-65
Профиль SL-SLIM

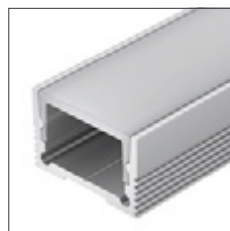

023721 для лент IP66-68
Профиль SL-SLIM20



028334
Панель Knob DIM



023027
Пульт DIM



020003
Блок питания ARPV

УНИВЕРСАЛЬНЫЕ ЛЕНТЫ 8 мм

MICROLED-M120 | 6.5 Вт/м

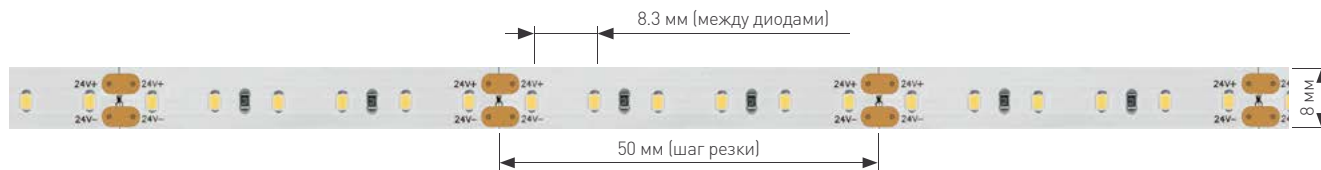

На ленте установлены светодиоды SMD 2216 с высоким индексом цветопередачи (CRI>90), что обеспечивает правильное восприятие цветовых оттенков.

Световая эффективность ленты до 10 раз выше в сравнении с традиционными источниками света, что позволяет экономить до 90% электроэнергии. Предназначена для основного освещения и декоративной подсветки.

Размер, ШхВ (мм)	8x1.2
Степень IP	IP20
Длина, (м)	5
Напряжение, (В)	24
Плотность, (LED/м)	120
Индекс цветопередачи	CRI>90
Световой поток, (лм/м)	550
6000 К Белый	024434
5000 К Дневной	024436
4000 К Дневной	024437
3000 К Теплый	024438
2700 К Теплый	024439

СОПУТСТВУЮЩИЕ ТОВАРЫ



027989
Профиль SL-LINE



027990
Профиль SL-LINE



023030
Панель Rotary DIM



023475
Пульт SMART DIM



026177
Блок питания ARPV



УНИВЕРСАЛЬНЫЕ ЛЕНТЫ 8 мм

MICROLED-M120 | 6.5 Вт/м



СОВ.
БЕСКОРПУСНЫЕ

УНИВЕРСАЛЬНЫЕ
8-10 мм

ЦВЕТОПЕРЕДАЧА
CRI>98...99

ЭФФЕКТИВНЫЕ
150-200 лм/Вт

УЗКИЕ
3.5-5 мм

ШИРОКИЕ
12-85 мм

ЛЕНТЫ С
ДО 50 м

УПРАВЛЕНИЕ
ТОНОМ MIX

УПРАВЛЕНИЕ
ЦВЕТОМ RGB

УПРАВЛЕНИЕ ЦВЕТОМ
И СВЕТОМ RGBW / - MIX

ДИНАМИЧЕСКИЕ
ЭФФЕКТЫ DMX / SPI

САУНА
БАССЕЙН

СПЕЦИАЛЬНЫЕ

УНИВЕРСАЛЬНЫЕ ЛЕНТЫ 8 мм

RT-A60 | 7.2 Вт/м



Лента обладает высокой световой эффективностью (>100 лм/Вт).

Применяется для основного и декоративного освещения интерьеров, подсветки рабочих зон кухни, потолочных ниш и мебели.

Может использоваться при создании рекламных конструкций, лайтбоксов и витрин.

	8x1.5		8x2.2	
Размер, ШxВ (мм)	8x1.5		8x2.2	
Степень IP	IP20		IP65	
Герметик	—		SE	
Длина, (м)	5			
Плотность, (LED/м)	60			
Напряжение, (В)	12	24	12	24
Шаг резки, (мм)	50	100	50	100
Световой поток, (лм/м)	760	780	680	700
10 000 К Холодный	023312		020516	020521
8000 К Холодный	016889	028539		
6000 К Белый	015703	020011	020517	020522
4000 К Дневной	015697	020012	020518	020523
3500 К Теплый	028536	028543		
3000 К Теплый	020019	020014	020519	020525
2700 К Теплый	015702	020013		
2400 К Теплый	018108	028541		



УНИВЕРСАЛЬНЫЕ ЛЕНТЫ 8 мм

RT-A60 | 7.2 Вт/м



СОВ.
БЕСКОРПУСНЫЕ

УНИВЕРСАЛЬНЫЕ
8-10 мм

ЦВЕТОПЕРЕДАЧА
CRI98...99

ЭФФЕКТИВНЫЕ
150-200 лм/Вт

УЗКИЕ
3,5-5 мм

ШИРОКИЕ
12-85 мм

ЛЕНТЫ С
ДО 50 м

УПРАВЛЕНИЕ
ТОНОМ MIX

УПРАВЛЕНИЕ
ЦВЕТОМ RGB

УПРАВЛЕНИЕ ЦВЕТОМ
И СВЕТОМ RGBW / - MIX

ДИНАМИЧЕСКИЕ
ЭФФЕКТЫ DMX / SPI

САУНА
БАССЕЙН

СПЕЦИАЛЬНЫЕ

СОПУТСТВУЮЩИЕ ТОВАРЫ



029029
Профиль SL-LINE



027989
Профиль SL-LINE



022516
Панель Rotary SR



018302
Сенсорный пульт DIM



022457 12 В | 022696 24 В
Блок питания ARPV

УНИВЕРСАЛЬНЫЕ ЛЕНТЫ 8 мм

MICROLED-M300 | 8 Вт/м

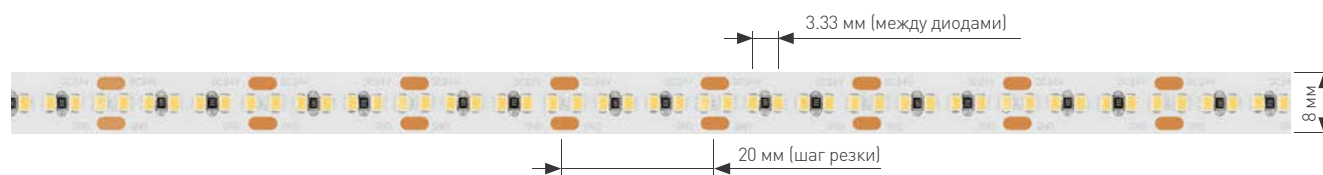

Лента с высоким индексом цветопередачи (CRI>90) и плотной расстановкой светодиодов позволяет значительно снизить видимость точек, что создает равномерные линии света.

Применяется для основного, декоративного освещения и создания ярких световых линий.

Размер, ШxВ (мм)	8x1.3
Степень IP	IP20
Длина, (м)	5
Напряжение, (В)	24
Плотность, (LED/м)	300
Индекс цветопередачи	CRI>90
Световой поток, (лм/м)	720
6000 К Белый	023556
5000 К Дневной	023173
4000 К Дневной	023558
3000 К Теплый	023559
2700 К Теплый	023560

СОПУТСТВУЮЩИЕ ТОВАРЫ

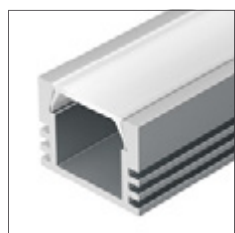

012094
Профиль PDS-S

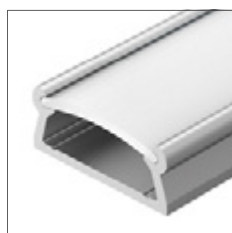

017796
Профиль TM

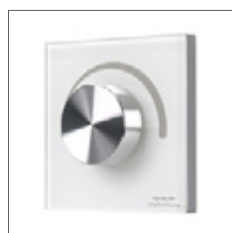

023030
Панель Rotary DIM



023475
Пульт SMART DIM



020005
Блок питания ARPV

УНИВЕРСАЛЬНЫЕ ЛЕНТЫ 8 мм

MICROLED-M300 | 8 Вт/м



СОВ.
БЕСКОРПУСНЫЕ

УНИВЕРСАЛЬНЫЕ
8-10 мм

ЦВЕТОПЕРЕДАЧА
CRI98...99

ЭФФЕКТИВНЫЕ
150-200 лм/Вт

УЗКИЕ
3,5-5 мм

ШИРОКИЕ
12-85 мм

ЛЕНТЫ С
ДО 50 м

УПРАВЛЕНИЕ
ТОНОМ MIX

УПРАВЛЕНИЕ
ЦВЕТОМ RGB

УПРАВЛЕНИЕ ЦВЕТОМ
И СВЕТОМ RGBW / - MIX

ДИНАМИЧЕСКИЕ
ЭФФЕКТЫ DMX / SPI

САУНА
БАССЕЙН

СПЕЦИАЛЬНЫЕ

RT-A120 | 9.6 Вт/м

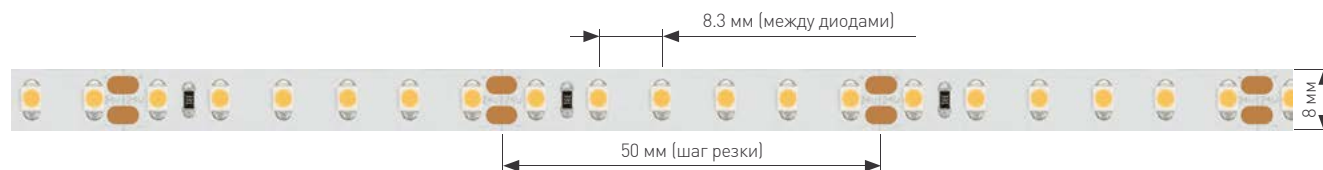

Лента нового поколения, которая отличается высокой светоотдачей (>85 лм/Вт) и хорошей цветопередачей (CRI>85).

Применяется для основного и декоративного освещения интерьеров, а также при создании рекламных конструкций, лайтбоксов и витрин.

Ленту нельзя включить в одну линию длиной 50 м, но ее возможно разделить на отрезки разной длины без остатков, что значительно снижает затраты на монтаж.

	8x1.5		8x2.2		11x5		10x5		11x5	
Размер, ШxВ (мм)	8x1.5		8x2.2		11x5		10x5		11x5	
Степень IP	IP20		IP65		IP66		IP67		IP68	
Герметик			SE		PW		PS		PFS	
Длина, [м]	5	50	5	5	5	5	50	5		
Плотность, [LED/м]	120									
Напряжение, [В]	12	24	12	24	24	12	24	12	24	
Шаг резки, [мм]	25	50	25	50	50	25	50	25	50	
Световой поток, [лм/м]	940	1100	850	990	900	830	970	810	950	
10 000 К Холодный			016838	016832					033895	
8000 К Холодный	013239	013747								
6000 К Белый	012334	010347	024568	014637	014678		022318	022321	024574	033784 034026
5000 К Дневной										
4000 К Дневной	012341	011581	024570	015441	015443		022319	022322	024576	034002 033785
3000 К Теплый	024116	024108	024571	015730	014679		022320	021462	024578	033901 033786
2700 К Теплый	012335	010346	024572			018997	028547	028552	024579	
2400 К Теплый	018091	018090								





СОВ.
БЕСКОРПУСНЫЕ

УНИВЕРСАЛЬНЫЕ
8-10 мм

ЦВЕТОПЕРЕДАЧА
CRI98...99

ЭФФЕКТИВНЫЕ
150-200 лм/Вт

УЗКИЕ
3,5-5 мм

ШИРОКИЕ
12-85 мм

ЛЕНТЫ С
ДО 50 м

УПРАВЛЕНИЕ
ТОНОМ MIX

УПРАВЛЕНИЕ
ЦВЕТОМ RGB

УПРАВЛЕНИЕ ЦВЕТОМ
И СВЕТОМ RGBW / - MIX

ДИНАМИЧЕСКИЕ
ЭФФЕКТЫ DMX / SPI

САУНА
БАССЕЙН

СПЕЦИАЛЬНЫЕ

СОПУТСТВУЮЩИЕ ТОВАРЫ



013215 для лент IP20-65
Профиль PHS-A

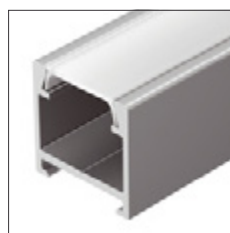

023858 для лент IP66-68
Профиль PDS-H16



022516
Панель Rotary SR



018302
Сенсорный пульт DIM



027037 для 50 м
Блок питания ARPV

УНИВЕРСАЛЬНЫЕ ЛЕНТЫ 8 мм

RT-A120 | 9.6 Вт/м

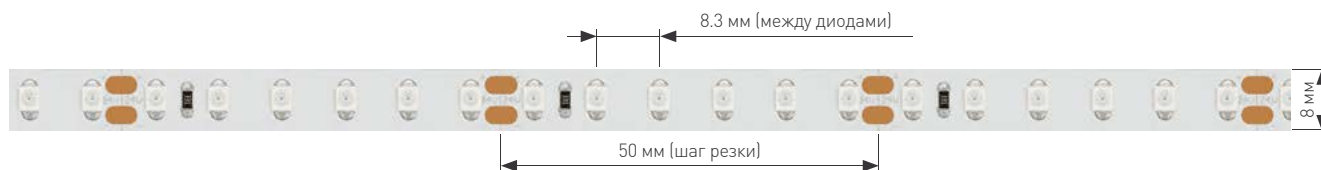



Монохромная лента насыщенного цветного свечения для смелых дизайнерских идей.

Актуальна для создания световой рекламы, праздничной подсветки и зонирования помещений.

Эффектная подсветка интерьеров кафе, ресторанов, фитнес-клубов и других общественных и развлекательных заведений.

015896

						
Размер, ШxВ (мм)	8x1.5		8x2.2		11x5	
Степень IP	IP20		IP65		IP68	
Герметик	—		SE		PFS	
Длина, (м)	5					
Плотность, (LED/м)	120					
Напряжение, (В)	12	24	12	24	12	24
Шаг резки, (мм)	25	50	25	50	25	50
625 нм Красный	012329	008781	014880	015067	033793	033896
610 нм Оранжевый	015902	015896				
590 нм Желтый	012328	008780	014883	015132	033903	034027
525 нм Зеленый	012331	008782	014792	016510	033792	
470 нм Синий	012330	008783	014798	014676		033787
400 нм Ультрафиолет	012812					
Розовый	015897					



СОВ
БЕСКОРПУСНЫЕ

УНИВЕРСАЛЬНЫЕ
8-10 мм

ЦВЕТОПЕРЕДАЧА
CRI98...99

ЭФФЕКТИВНЫЕ
150-200 лм/Вт

УЗКИЕ
3.5-5 мм

ШИРОКИЕ
12-85 мм

ЛЕНТЫ IC
ДО 50 м

УПРАВЛЕНИЕ
ТОНОМ MIX

УПРАВЛЕНИЕ
ЦВЕТОМ RGB

УПРАВЛЕНИЕ ЦВЕТОМ
И СВЕТОМ RGBW / - MIX

ДИНАМИЧЕСКИЕ
ЭФФЕКТЫ DMX / SPI

САУНА
БАССЕЙН

СПЕЦИАЛЬНЫЕ

СОПУТСТВУЮЩИЕ ТОВАРЫ



012092 для лент IP20-65
Профиль PDS45-T

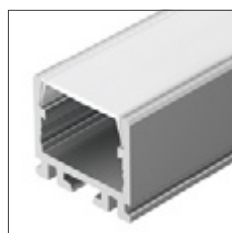

026517 для лент IP66-68
Профиль PDS-D



028334
Панель Knob DIM



023027
Пульт DIM



020006 12 В | **020005** 24 В
Блок питания ARPV

УНИВЕРСАЛЬНЫЕ ЛЕНТЫ 8 мм

RT-A98 | 10 Вт/м

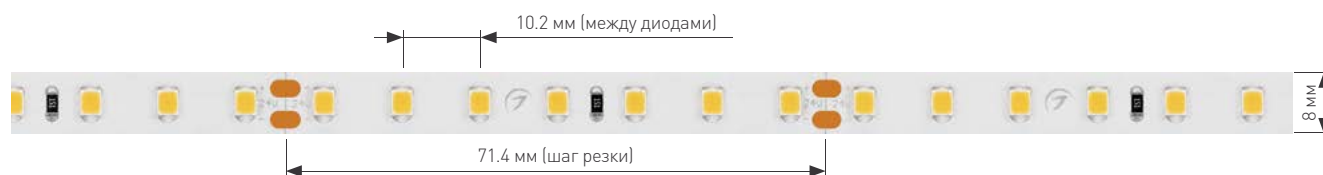

Лента с высокими показателями световой эффективности (>125 лм/Вт).

Применяется для основного и декоративного освещения интерьеров, подсветки потолочных ниш, рекламных конструкций, лайтбоксов и витрин.

Размер, Ш×В (мм)	8×1.5	8×2.2
Степень IP	IP20	IP65
Длина, (м)	5	
Герметик		SE
Плотность, (LED/м)	98	
Напряжение, (В)	24	
Световой поток, (лм/м)	1250	1120
10 000 К Холодный		028559
8000 К Холодный	019912	
6000 К Белый	019913	021875
5000 К Дневной	028555	
4000 К Дневной	019914	021876
3500 К Теплый	028556	
3000 К Теплый	019915	021877
2700 К Теплый	019928	
2400 К Теплый	028557	

СОПУТСТВУЮЩИЕ ТОВАРЫ



019308
Профиль SL-LINE



027988
Профиль SL-LINE



022516
Панель Rotary SR



018302
Сенсорный пульт DIM



020005
Блок питания ARPV



УНИВЕРСАЛЬНЫЕ ЛЕНТЫ 8 мм

RT-A98 | 10 Вт/м



СОВ
БЕСКОРПУСНЫЕ

УНИВЕРСАЛЬНЫЕ
8-10 мм

ЦВЕТОПЕРЕДАЧА
CRI98...99

ЭФФЕКТИВНЫЕ
150-200 лм/Вт

УЗКИЕ
3.5-5 мм

ШИРОКИЕ
12-85 мм

ЛЕНТЫ С
ДО 50 м

УПРАВЛЕНИЕ
ТОНОМ MIX

УПРАВЛЕНИЕ
ЦВЕТОМ RGB

УПРАВЛЕНИЕ ЦВЕТОМ
И СВЕТОМ RGBW / - MIX

ДИНАМИЧЕСКИЕ
ЭФФЕКТЫ DMX / SPI

САУНА
БАССЕЙН

СПЕЦИАЛЬНЫЕ

УНИВЕРСАЛЬНЫЕ ЛЕНТЫ 8 мм

MICROLED-M120 | 14 Вт/м

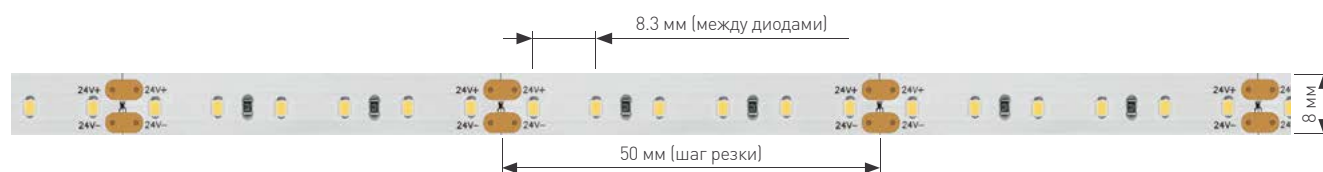

На ленте установлены светодиоды SMD 2216 с высоким индексом цветопередачи (CRI>90), что обеспечивает правильное восприятие цветовых оттенков.

Световая эффективность ленты до 10 раз выше по сравнению с традиционными источниками света, что экономит до 90% электроэнергии. Предназначена для основного освещения и декоративной подсветки.

Размер, Ш×В (мм)	8×1.2
Степень IP	IP20
Длина, (м)	5
Напряжение, (В)	24
Плотность, (LED/м)	120
Индекс цветопередачи	CRI>90
Световой поток, (лм/м)	1260
6000 К Белый	024424
5000 К Дневной	024428
4000 К Дневной	024429
3000 К Теплый	024431
2700 К Теплый	024432

СОПУТСТВУЮЩИЕ ТОВАРЫ



028973
Профиль SL-LINE



021372
Профиль SL-LINE

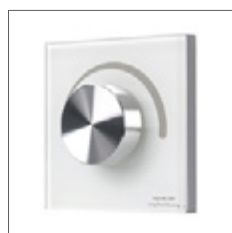

023030
Панель Rotary DIM



023475
Пульт SMART DIM



026664
Блок питания ARPV



УНИВЕРСАЛЬНЫЕ ЛЕНТЫ 8 мм

MICROLED-M120 | 14 Вт/м



СОВ
БЕСКОРПУСНЫЕ

УНИВЕРСАЛЬНЫЕ
8-10 мм

ЦВЕТОПЕРЕДАЧА
CRI>98...99

ЭФФЕКТИВНЫЕ
150-200 лм/Вт

УЗКИЕ
3,5-5 мм

ШИРОКИЕ
12-85 мм

ЛЕНТЫ С
ДО 50 м

УПРАВЛЕНИЕ
ТОНОМ MIX

УПРАВЛЕНИЕ
ЦВЕТОМ RGB

УПРАВЛЕНИЕ ЦВЕТОМ
И СВЕТОМ RGBW / - MIX

ДИНАМИЧЕСКИЕ
ЭФФЕКТЫ DMX / SPI

САУНА
БАССЕЙН

СПЕЦИАЛЬНЫЕ

RT-A120 | 14.4 Вт/м

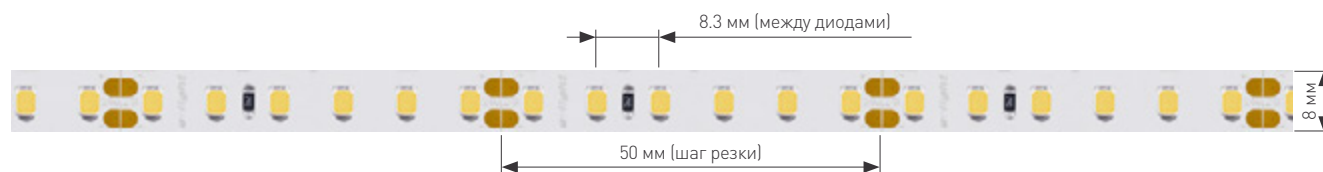

Лента нового поколения отличается высокими показателями свето- и цветопередачи (>100 лм/Вт, CRI>85).

Применяется для основного и декоративного освещения интерьеров, а также при создании рекламных конструкций, лайтбоксов и витрин.

Размер, Ш×В (мм)	8×1.5		8×2.2	
	IP20		IP65	
Герметик			SE	
Длина, (м)	5			
Плотность, (LED/м)	120			
Напряжение, (В)	12	24	24	
Шаг резки, (мм)	25	50	50	
Световой поток, (лм/м)	1480	1500	1350	
10 000 К Холодный			020527	
8000 К Холодный	028568	016888		
6000 К Белый	022459	015696	020528	
5000 К Дневной		028283		
4000 К Дневной	024339	015698	020529	
3500 К Теплый	028570	028521		
3000 К Теплый	024340	020393	020532	
2700 К Теплый	024341	015699		
2400 К Теплый	028571	018111		





СОВ.
БЕСКОРПУСНЫЕ

УНИВЕРСАЛЬНЫЕ
8-10 мм

ЦВЕТопЕРЕДАЧА
CRI>98...99

ЭФФЕКТИВНЫЕ
150-200 лм/Вт

УЗКИЕ
3,5-5 мм

ШИРОКИЕ
12-85 мм

ЛЕНТЫ С
ДО 50 м

УПРАВЛЕНИЕ
ТОНОМ MIX

УПРАВЛЕНИЕ
ЦВЕТОМ RGB

УПРАВЛЕНИЕ ЦВЕТОМ
И СВЕТОМ RGBW / - MIX

ДИНАМИЧЕСКИЕ
ЭФФЕКТЫ DMX / SPI

САУНА
БАССЕЙН

СПЕЦИАЛЬНЫЕ

СОПУТСТВУЮЩИЕ ТОВАРЫ



020474
Профиль SL-ROUND

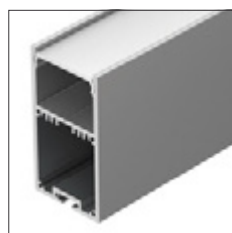

019299
Профиль SL-LINE



022516
Панель Rotary SR



018302
Сенсорный пульт DIM



026433 12 В | **026664** 24 В
Блок питания ARPV

УНИВЕРСАЛЬНЫЕ ЛЕНТЫ 8 мм

RT-A180 | 14.4 Вт/м

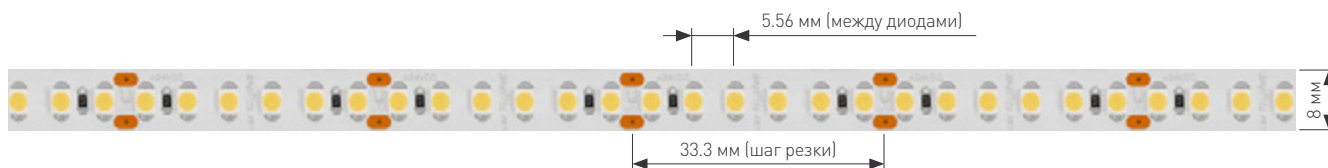

Высокая цветопередача (CRI>90).
Высокая плотность светодиодов гарантирует отсутствие видимых точек при использовании в алюминиевом профиле небольшой глубины с матовым рассеивателем.

Лента предназначена для создания основного освещения и ярких декоративных линий.

Размер, Ш×В (мм)	8×2
Степень IP	IP20
Длина, (м)	5
Индекс цветопередачи	CRI>90
Напряжение, (В)	24
Плотность, (LED/м)	180
Световой поток, (лм/м)	1250
10 000 К Холодный	018729
6000 К Белый	017429
4000 К Дневной	017418
3000 К Теплый	028576
2700 К Теплый	017419
2400 К Теплый	028577

СОПУТСТВУЮЩИЕ ТОВАРЫ



023717
Профиль SL-SLIM



023719
Профиль SL-SLIM-H13M



023030
Панель Rotary DIM



023475
Пульт SMART DIM



026664
Блок питания ARPV



УНИВЕРСАЛЬНЫЕ ЛЕНТЫ 8 мм

RT-A180 | 14.4 Вт/м



СОВ.
БЕСКОРПУСНЫЕ

УНИВЕРСАЛЬНЫЕ
8-10 мм

ЦВЕТОПЕРЕДАЧА
CRI>98...99

ЭФФЕКТИВНЫЕ
150-200 лм/Вт

УЗКИЕ
3,5-5 мм

ШИРОКИЕ
12-85 мм

ЛЕНТЫ С
ДО 50 м

УПРАВЛЕНИЕ
ТОНОМ MIX

УПРАВЛЕНИЕ
ЦВЕТОМ RGB

УПРАВЛЕНИЕ ЦВЕТОМ
И СВЕТОМ RGBW / - MIX

ДИНАМИЧЕСКИЕ
ЭФФЕКТЫ DMX / SPI

САУНА
БАССЕЙН

СПЕЦИАЛЬНЫЕ

УНИВЕРСАЛЬНЫЕ ЛЕНТЫ 10 мм

RT-A30 | 6 Вт/м



Лента с высоким индексом цветопередачи (CRI>94) и широким расстоянием между светодиодами (33 мм) создает эффект видимых точек светодиодов.

Применяется для декоративной подсветки интерьеров, мебели, рабочих зон кухни.

Размер, Ш×В (мм)	10×1.5
Степень IP	IP20
Длина, (м)	5
Напряжение, (В)	12
Плотность, (LED/м)	30
Индекс цветопередачи	CRI>94
Световой поток, (лм/м)	630
8000 К Холодный	028578
6000 К Белый	019673
5000 К Дневной	028579
4000 К Дневной	019674
3500 К Теплый	028580
3000 К Теплый	019675
2700 К Теплый	019676
2400 К Теплый	028581

СОПУТСТВУЮЩИЕ ТОВАРЫ



012082
Профиль MIC-F



012089
Профиль MIC



025135
Панель Rotary DIM



027150
Диммер DIM



026176
Блок питания ARPV



УНИВЕРСАЛЬНЫЕ ЛЕНТЫ 10 мм
RT-A30 | 6 Вт/м



- СПЕЦИАЛЬНЫЕ
- САУНА
БАССЕЙН
- ДИНАМИЧЕСКИЕ
ЭФФЕКТЫ DMX / SPI
- УПРАВЛЕНИЕ ЦВЕТОМ
И СВЕТОМ RGBW / - MIX
- УПРАВЛЕНИЕ
ЦВЕТОМ RGB
- УПРАВЛЕНИЕ
ТОНОМ MIX
- ЛЕНТЫ IC
ДО 50 м
- ШИРОКИЕ
12-85 мм
- УЗКИЕ
3.5-5 мм
- ЭФФЕКТИВНЫЕ
150-200 лм/Вт
- ЦВЕТОПЕРЕДАЧА
CRI98...99
- УНИВЕРСАЛЬНЫЕ
8-10 мм
- СОВ
БЕСКОРПУСНЫЕ

УНИВЕРСАЛЬНЫЕ ЛЕНТЫ 10 мм

RT-B30 | 7.2 Вт/м



Лента с широким расстоянием между светодиодами (33 мм) создает эффект видимых точек светодиодов.

Светодиод SMD 5060 состоит из 3 кристаллов и обладает большой площадью светящейся поверхности, что дает визуальный эффект наполнения пространства светом при использовании ленты открытым способом.

Размер, Ш×В (мм)	10×2.2	10×2.7
Степень IP	IP20	IP65
Герметик		SE
Длина, (м)		5
Плотность, (LED/м)		30
Напряжение, (В)		12
Световой поток, [лм/м]		650
10 000 К Холодный		016834
8000 К Холодный	016890	
6000 К Белый	010595	014693
4000 К Дневной	011570	
3000 К Теплый		015129
2700 К Теплый	010594	
2400 К Теплый	018102	

СОПУТСТВУЮЩИЕ ТОВАРЫ



019190
Профиль HR



023862
Профиль PDS45



025135
Панель Rotary DIM



027150
Диммер DIM



022457
Блок питания ARPV

УНИВЕРСАЛЬНЫЕ ЛЕНТЫ 10 мм

RT-B30 | 7.2 Вт/м



Применяется для декоративной подсветки интерьеров, мебели, рабочих зон кухни, рекламных конструкций и витрин.

СОВ
БЕСКОРПУСНЫЕ

УНИВЕРСАЛЬНЫЕ
8-10 мм

ЦВЕТопЕРЕДАЧА
CRI>98...99

ЭФФЕКТИВНЫЕ
150-200 лм/Вт

УЗКИЕ
3.5-5 мм

ШИРОКИЕ
12-85 мм

ЛЕНТЫ С
ДО 50 м

УПРАВЛЕНИЕ
ТОНОМ MIX

УПРАВЛЕНИЕ
ЦВЕТОМ RGB

УПРАВЛЕНИЕ ЦВЕТОМ
И СВЕТОМ RGBW / - MIX

ДИНАМИЧЕСКИЕ
ЭФФЕКТЫ DMX / SPI

САУНА
БАССЕЙН

СПЕЦИАЛЬНЫЕ



Светодиодная лента RT A120 обладает небольшой кратностью резки — 33.3 мм (всего 4 светодиода) — и является идеальным решением для создания контурной подсветки.

Данную модель ленты возможно подключить на всю длину с одной стороны без применения стабилизаторов.

Длина ленты в бобине — 30 м.

Размер, Ш×В (мм)	10×1.6
Степень IP	IP20
Длина, (м)	30
Плотность, (LED/м)	120
Напряжение, (В)	48
Световой поток, (лм/м)	990
6000 К Белый	038805
4000 К Дневной	038804
3000 К Теплый	032189

СОПУТСТВУЮЩИЕ ТОВАРЫ



023721
Профиль SL-SLIM



023719
Профиль SL-SLIM-F



034778
Панель SMART DIM



038181
Диммер SMART DIM



038818
Блок питания ARV-SP

УНИВЕРСАЛЬНЫЕ ЛЕНТЫ 10 мм

RT-A120 | 9.6 Вт/м



СОВ
БЕСКОРПУСНЫЕ

УНИВЕРСАЛЬНЫЕ
8-10 мм

ЦВЕТОПЕРЕДАЧА
CRI>98...99

ЭФФЕКТИВНЫЕ
150-200 лм/Вт

УЗКИЕ
3.5-5 мм

ШИРОКИЕ
12-85 мм

ЛЕНТЫ С
ДО 50 м

УПРАВЛЕНИЕ
ТОНОМ MIX

УПРАВЛЕНИЕ
ЦВЕТОМ RGB

УПРАВЛЕНИЕ ЦВЕТОМ
И СВЕТОМ RGBW / - MIX

ДИНАМИЧЕСКИЕ
ЭФФЕКТЫ DMX / SPI

САУНА
БАССЕЙН

СПЕЦИАЛЬНЫЕ

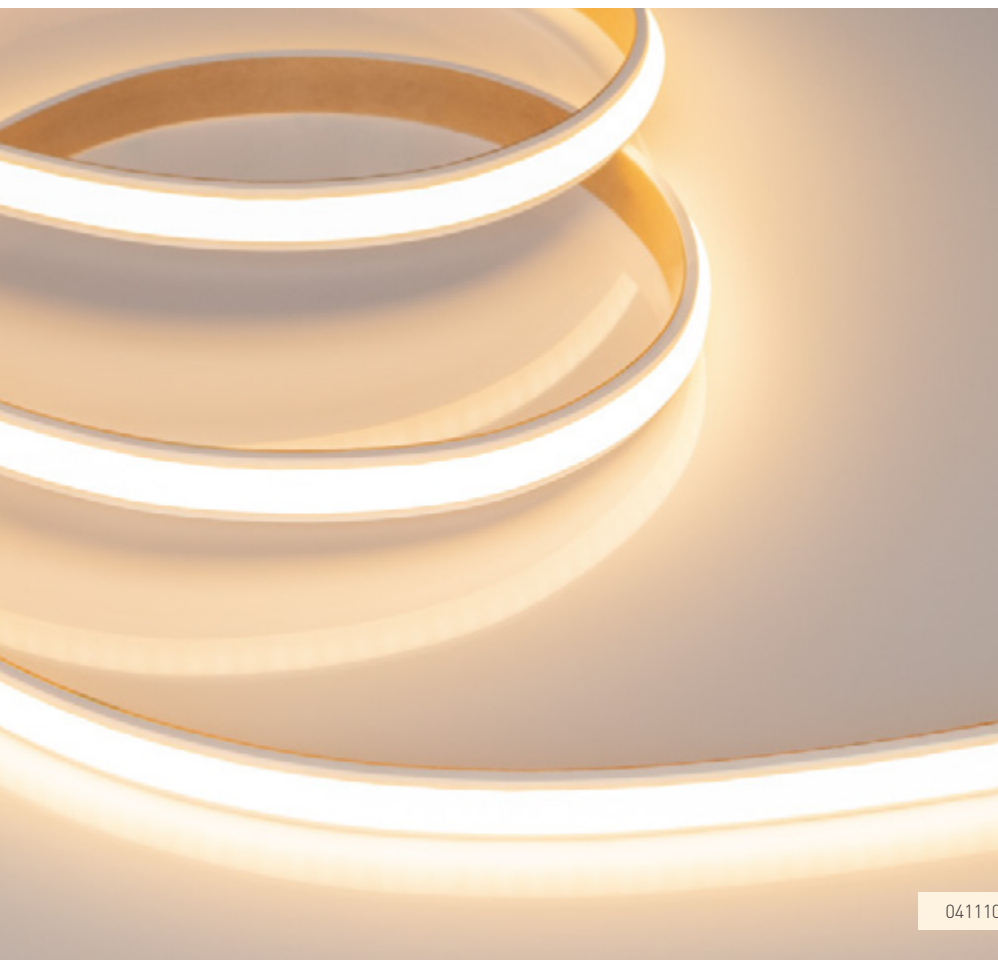
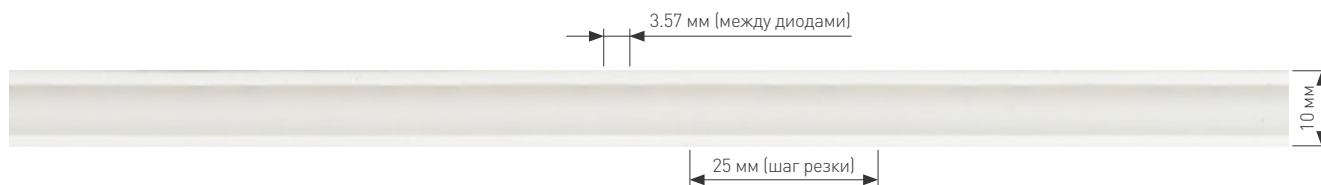

Матовая светодиодная лента отлично подойдет для создания сплошной равномерной подсветки без применения рассеивающих экранов. Благодаря высокому индексу цветопередачи оттенки предметов не искажаются.

Высокая степень пылевлагозащиты (IP66) позволяет применять ленту не только для декоративной подсветки интерьера, но и для наружного оформления.



Размер, Ш×В (мм)	10×4
Степень IP	IP66
Герметик	PW
Длина, (м)	5
Напряжение, (В)	24
Индекс цветопередачи	CRI>90
Плотность, (LED/м)	280
Световой поток, (лм/м)	800
6000 К Белый	041109
4000 К Дневной	038651
3000 К Теплый	041110
2700 К Теплый	041111

041110

СОПУТСТВУЮЩИЕ ТОВАРЫ



023716
Профиль SL-SLIM



040298
Профиль ARH-LINE



034781
Панель SMART DIM



038181
Диммер SMART DIM



027326(1)
Блок питания ARS

УНИВЕРСАЛЬНЫЕ ЛЕНТЫ 10 мм

RTW-PW-A280 | 10 Вт/м



- СПЕЦИАЛЬНЫЕ
- САУНА
БАССЕЙН
- ДИНАМИЧЕСКИЕ
ЭФФЕКТЫ DMX / SPI
- УПРАВЛЕНИЕ ЦВЕТОМ
И СВЕТОМ RGBW / - MIX
- УПРАВЛЕНИЕ
ЦВЕТОМ RGB
- УПРАВЛЕНИЕ
ТОНОМ MIX
- ЛЕНТЫ IS
ДО 50 м
- ШИРОКИЕ
12-85 мм
- УЗКИЕ
3,5-5 мм
- ЭФФЕКТИВНЫЕ
150-200 ЛМ/ВТ
- ЦВЕТОПЕРЕДАЧА
CRI>98...99
- УНИВЕРСАЛЬНЫЕ
8-10 мм
- СОВ
БЕСКОРПУСНЫЕ

TWIST-A120 | 10 Вт/м

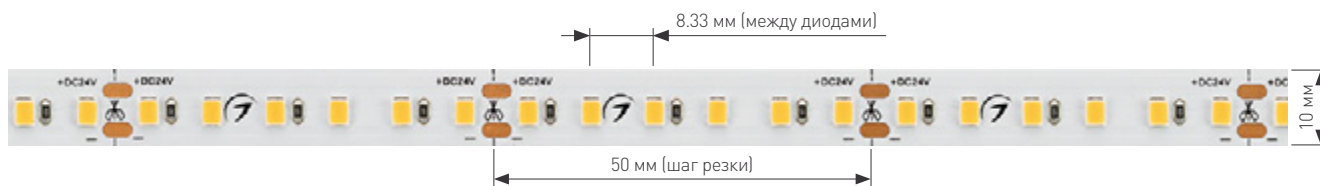

Светодиодная лента повышенной прочности с высоким индексом цветопередачи (CRI>90).

Предназначена для декоративной подсветки интерьеров, оформления рекламы, витрин.

Благодаря использованию печатной платы высокой механической прочности допустимо перекручивание ленты для удобства монтажа на поверхностях с различными углами изгибов.

Размер, Ш×В (мм)	10×1,5
Степень IP	IP20
Длина, (м)	5
Индекс цветопередачи	CRI>90
Напряжение, (В)	24
Плотность, (LED/м)	120
Световой поток, (лм/м)	980
6000 К Холодный	030007
5000 К Дневной	040528
4000 К Дневной	030008
3500 К Теплый	040529
3000 К Теплый	030009
2700 К Теплый	030010

СОПУТСТВУЮЩИЕ ТОВАРЫ

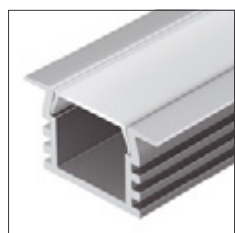

012083
Профиль PDS-F



023717
Профиль SL-SLIM



023030
Панель Rotary DIM



023475
Пульт SMART DIM



020005
Блок питания ARPV

УНИВЕРСАЛЬНЫЕ ЛЕНТЫ 10 мм ПОВЫШЕННОЙ ПРОЧНОСТИ

TWIST-A120 | 10 Вт/м



СОВ
БЕСКОРПУСНЫЕ

УНИВЕРСАЛЬНЫЕ
8-10 мм

ЦВЕТопЕРЕДАЧА
CRI>98...99

ЭФФЕКТИВНЫЕ
150-200 лм/Вт

УЗКИЕ
3,5-5 мм

ШИРОКИЕ
12-85 мм

ЛЕНТЫ С
ДО 50 м

УПРАВЛЕНИЕ
ТОНОМ MIX

УПРАВЛЕНИЕ
ЦВЕТОМ RGB

УПРАВЛЕНИЕ ЦВЕТОМ
И СВЕТОМ RGBW / - MIX

ДИНАМИЧЕСКИЕ
ЭФФЕКТЫ DMX / SPI

САУНА
БАССЕЙН

СПЕЦИАЛЬНЫЕ

УНИВЕРСАЛЬНЫЕ ЛЕНТЫ 10 мм

RT-A252 | 11 Вт/м

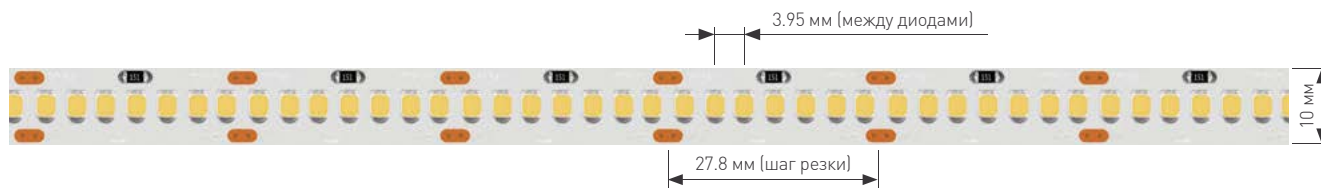

Высокая эффективность (>125 лм/Вт). Плотная расстановка светодиодов позволяет значительно снизить видимость их точек при использовании в алюминиевом профиле небольшой глубины с матовым рассеивателем.

Лента предназначена для создания основного освещения и ярких декоративных линий.

Размер, Ш×В (мм)	10×1.5
Степень IP	IP20
Длина, (м)	5
Напряжение, (В)	24
Плотность, (LED/м)	252
Световой поток, (лм/м)	1560
6000 К Белый	022648
5000 К Дневной	028618
4000 К Дневной	022651
3500 К Теплый	028619
3000 К Теплый	022652
2700 К Теплый	022653
2400 К Теплый	028620

СОПУТСТВУЮЩИЕ ТОВАРЫ



013874
Профиль PDS-REGULOR



017796
Профиль TM



023030
Панель Rotary DIM



023475
Пульт SMART DIM



020007
Блок питания ARPV



УНИВЕРСАЛЬНЫЕ ЛЕНТЫ 10 мм

RT-A252 | 11 Вт/м



СОВ
БЕСКОРПУСНЫЕ

УНИВЕРСАЛЬНЫЕ
8-10 мм

ЦВЕТОПЕРЕДАЧА
CRI>98...99

ЭФФЕКТИВНЫЕ
150-200 лм/Вт

УЗКИЕ
3.5-5 мм

ШИРОКИЕ
12-85 мм

ЛЕНТЫ С
ДО 50 м

УПРАВЛЕНИЕ
ТОНОМ MIX

УПРАВЛЕНИЕ
ЦВЕТОМ RGB

УПРАВЛЕНИЕ ЦВЕТОМ
И СВЕТОМ RGBW / - MIX

ДИНАМИЧЕСКИЕ
ЭФФЕКТЫ DMX / SPI

САУНА
БАССЕЙН

СПЕЦИАЛЬНЫЕ

RT-B60 | 14.4 Вт/м



Светодиод SMD 5060 состоит из 3 кристаллов и обладает большой площадью светящейся поверхности, что дает визуальный эффект наполнения пространства светом при использовании ленты открытым способом.

Декоративная подсветка интерьера, потолочных ниш. Подсветка рекламных конструкций и витрин. Подсветка рабочих зон кухни, мебели.

Размер, ШxВ (мм)	10x2.2	10x2.7	13x5	12x5	13x5.5				
Степень IP	IP20	IP65	IP66	IP67	IP68				
Герметик		SE	PW	PS	PFS				
Длина, (м)	5								
Плотность, (LED/м)	60								
Напряжение, (В)	12 24	12 24	24	12 24	12 24				
Шаг резки, (мм)	50 100	50 100	100	50 100	50 100				
Световой поток, (лм/м)	1300	1100	1170	990	970	1120	980	1120	950
10 000 К Холодный			016845	016847				036441	036443
8000 К Холодный	013341	013757					028597		
6000 К Белый	012339	008829	014636	014626	016170	022323		036256	
5000 К Дневной									036462
4000 К Дневной	012338	011571	015453	015455	016181		021398	034032	034034
3000 К Теплый	028583	028589	014692	015279		022325	021464	034033	033788
2700 К Теплый	012349	008828				028588			
2400 К Теплый		018099							





СОВ
БЕСКОРПУСНЫЕ

УНИВЕРСАЛЬНЫЕ
8-10 мм

ЦВЕТОПЕРЕДАЧА
CRI98...99

ЭФФЕКТИВНЫЕ
150-200 лм/Вт

УЗКИЕ
3.5-5 мм

ШИРОКИЕ
12-85 мм

ЛЕНТЫ С
ДО 50 м

УПРАВЛЕНИЕ
ТОНОМ MIX

УПРАВЛЕНИЕ
ЦВЕТОМ RGB

УПРАВЛЕНИЕ ЦВЕТОМ
И СВЕТОМ RGBW / - MIX

ДИНАМИЧЕСКИЕ
ЭФФЕКТЫ DMX / SPI

САУНА
БАССЕЙН

СПЕЦИАЛЬНЫЕ

СОПУТСТВУЮЩИЕ ТОВАРЫ



012092 для лент IP20-65
Профиль PDS45-T

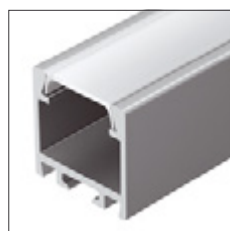

021648 для лент IP66-68
Профиль PDS-ZM



022516
Панель Rotary SR



018302
Сенсорный пульт DIM



026433 12 В | **026664** 24 В
Блок питания ARPV



RT-B60 | 14.4 Вт/м



Монохромная лента насыщенного цветового свечения для самых смелых дизайнерских идей.

Светодиод SMD 5060 состоит из 3 кристаллов и обладает большой площадью светящейся поверхности, что дает визуальный эффект наполнения пространства светом при использовании ленты открытым способом.

Популярна в рекламном освещении, используется для зонирования помещений и создания праздничной подсветки. Эффектная подсветка интерьеров кафе, ресторанов, фитнес-клубов и других общественных и развлекательных заведений.

						
Размер, ШxВ (мм)	10x2.2		10x2.7		13x5.5	
Степень IP	Ⓘ IP20		Ⓔ IP65		Ⓔ IP68	
Герметик			SE		PFS	
Длина, (м)			5			
Плотность, (LED/м)			60			
Напряжение, (В)	12	24	12	24	12	24
Шаг резки, (мм)	50	100	50	100	50	100
625 нм Красный	012343	008817	015445	015597	036281	036463
610 нм Оранжевый	015972	015974				
590 нм Желтый	012342	008816	015444	017493	036291	036464
525 нм Зеленый	012337	008818	015434	016505	036442	033789
470 нм Синий	012336	008819	014882	017482	036280	036171
400 нм Ультрафиолет	012815					
Розовый	015975					





СОВ
БЕСКОРПУСНЫЕ

УНИВЕРСАЛЬНЫЕ
8-10 мм

ЦВЕТопЕРЕДАЧА
CRI98...99

ЭФФЕКТИВНЫЕ
150-200 лм/Вт

УЗКИЕ
3.5-5 мм

ШИРОКИЕ
12-85 мм

ЛЕНТЫ С
ДО 50 м

УПРАВЛЕНИЕ
ТОНОМ MIX

УПРАВЛЕНИЕ
ЦВЕТОМ RGB

УПРАВЛЕНИЕ ЦВЕТОМ
И СВЕТОМ RGBW / - MIX

ДИНАМИЧЕСКИЕ
ЭФФЕКТЫ DMX / SPI

САУНА
БАССЕЙН

СПЕЦИАЛЬНЫЕ

СОПУТСТВУЮЩИЕ ТОВАРЫ



012083 для лент IP20-65
Профиль PDS-F

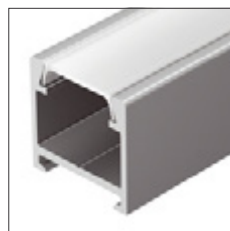

023858 для лент IP68
Профиль PDS-H16



028334
Панель Knob DIM



023027
Пульт DIM



026433 12 В | **026664** 24 В
Блок питания ARPV

УНИВЕРСАЛЬНЫЕ ЛЕНТЫ 10 мм

RT-A168 | 17 Вт/м

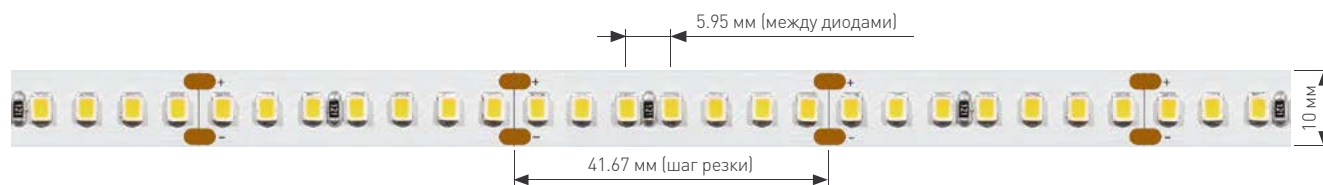

Лента обладает высокими показателями свето- и цветопередачи (>125 лм/Вт).

Лента предназначена для создания основного освещения, декоративной подсветки и светильников из алюминиевого профиля.

Размер, Ш×В (мм)	10×1.5
Степень IP	IP20
Длина, (м)	5
Плотность, (LED/м)	168
Напряжение, (В)	24
Световой поток, (лм/м)	2100
8000 К Холодный	019092
6000 К Белый	019093
4000 К Дневной	019094
3500 К Теплый	028602
3000 К Теплый	020392
2700 К Теплый	019095
2400 К Теплый	028603

СОПУТСТВУЮЩИЕ ТОВАРЫ



018685
Профиль ARH-LINE



024197
Профиль ALU-SWISS



022516
Панель Rotary SR



018302
Сенсорный пульт DIM



028788
Блок питания ARPV



УНИВЕРСАЛЬНЫЕ ЛЕНТЫ 10 мм

RT-A168 | 17 Вт/м



СОВ
БЕСКОРПУСНЫЕ

УНИВЕРСАЛЬНЫЕ
8-10 мм

ЦВЕТопЕРЕДАЧА
CRI98...99

ЭФФЕКТИВНЫЕ
150-200 лм/Вт

УЗКИЕ
3,5-5 мм

ШИРОКИЕ
12-85 мм

ЛЕНТЫ С
ДО 50 м

УПРАВЛЕНИЕ
ТОНОМ MIX

УПРАВЛЕНИЕ
ЦВЕТОМ RGB

УПРАВЛЕНИЕ ЦВЕТОМ
И СВЕТОМ RGBW / - MIX

ДИНАМИЧЕСКИЕ
ЭФФЕКТЫ DMX / SPI

САУНА
БАССЕЙН

СПЕЦИАЛЬНЫЕ

УНИВЕРСАЛЬНЫЕ ЛЕНТЫ 10 мм

RT-A240 | 19.2 Вт/м

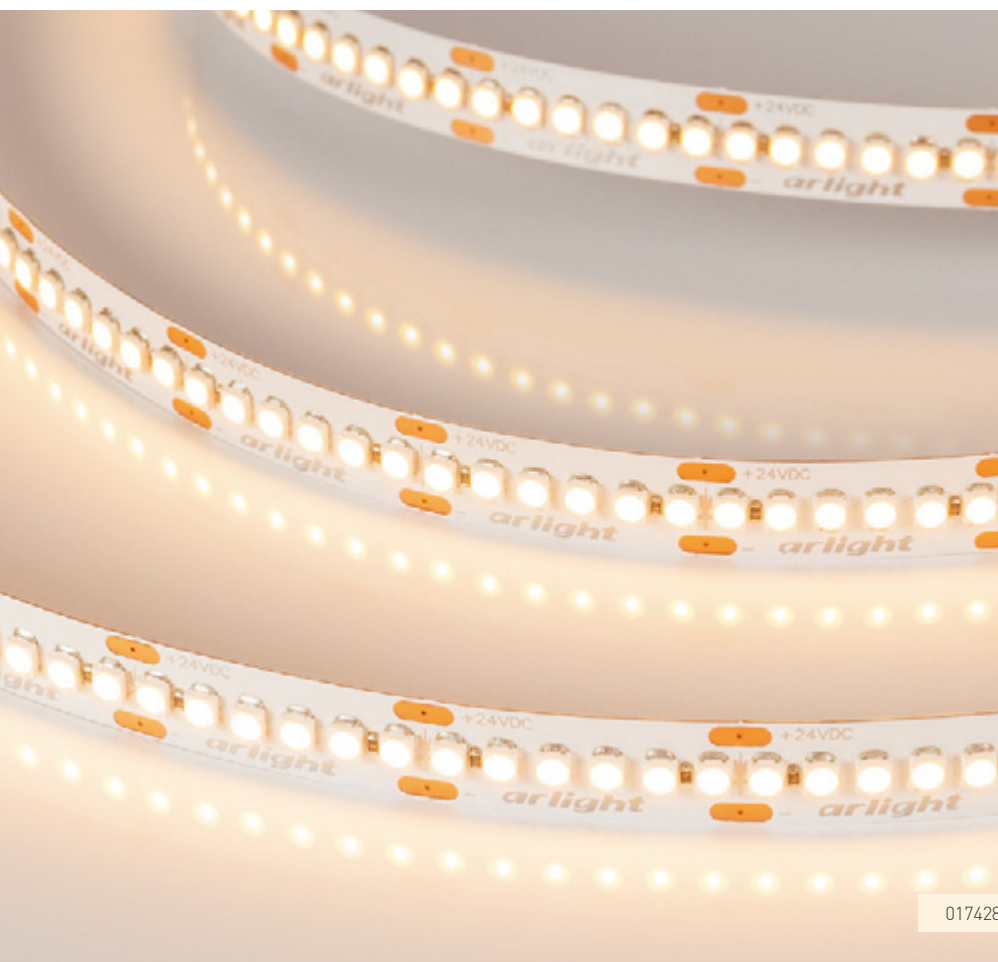
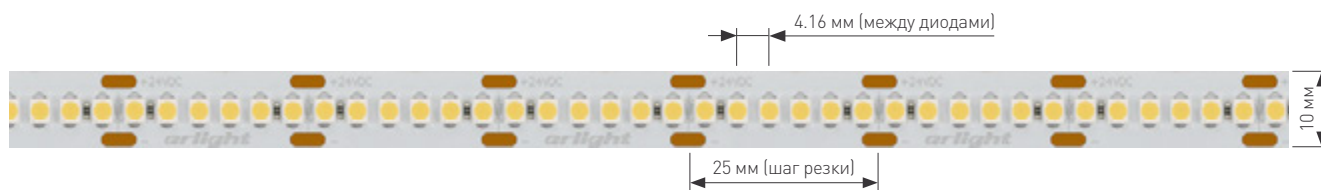

Высокая цветопередача (CRI>90). Плотная установка светодиодов позволяет значительно снизить видимость их точек при использовании в алюминиевом профиле небольшой глубины с матовым рассеивателем.

Лента предназначена для создания основного освещения и ярких декоративных линий.

Размер, Ш×В (мм)	10×2
Степень IP	IP20
Длина, (м)	5
Напряжение, (В)	24
Плотность, (LED/м)	240
Индекс цветопередачи	CRI>90
Световой поток, (лм/м)	1600
8000 К Холодный	018728
6000 К Белый	017430
4000 К Дневной	017431
3000 К Теплый	028621
2700 К Теплый	017428
2400 К Теплый	028622

СОПУТСТВУЮЩИЕ ТОВАРЫ

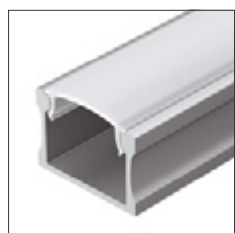

014848
Профиль ALU-WIDE



024197
Профиль ALU-SWISS



023030
Панель Rotary DIM



023475
Пульт SMART DIM



028789
Блок питания ARPV



УНИВЕРСАЛЬНЫЕ ЛЕНТЫ 10 мм

RT-A240 | 19.2 Вт/м



СОВ
БЕСКОРПУСНЫЕ

УНИВЕРСАЛЬНЫЕ
8-10 мм

ЦВЕТОПЕРЕДАЧА
CRI98...99

ЭФФЕКТИВНЫЕ
150-200 лм/Вт

УЗКИЕ
3,5-5 мм

ШИРОКИЕ
12-85 мм

ЛЕНТЫ С
ДО 50 м

УПРАВЛЕНИЕ
ТОНОМ MIX

УПРАВЛЕНИЕ
ЦВЕТОМ RGB

УПРАВЛЕНИЕ ЦВЕТОМ
И СВЕТОМ RGBW / - MIX

ДИНАМИЧЕСКИЕ
ЭФФЕКТЫ DMX / SPI

САУНА
БАССЕЙН

СПЕЦИАЛЬНЫЕ

УНИВЕРСАЛЬНЫЕ ЛЕНТЫ 10 мм

MICROLED-M300 | 21.6 Вт/м

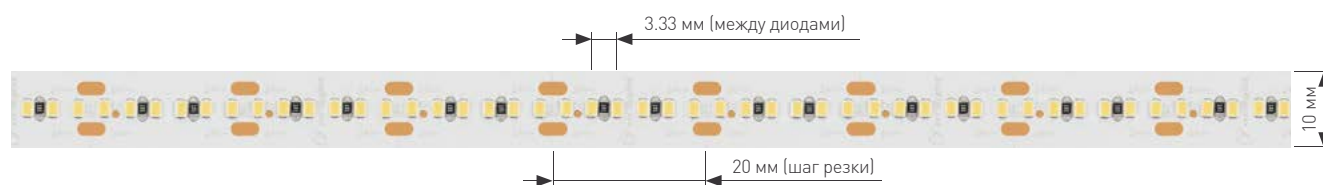

Лента с высоким индексом цветопередачи (CRI>90) и плотной расстановкой светодиодов позволяет значительно снизить видимость их точек, что создает равномерные линии света.

Применяется для основного, декоративного освещения и создания ярких световых линий.

Размер, Ш×В (мм)	10×1.3
Степень IP	IP20
Длина, (м)	5
Напряжение, (В)	24
Плотность, (LED/м)	300
Индекс цветопередачи	CRI>90
Световой поток, (лм/м)	1730
6000 К Белый	023586
5000 К Дневной	023588
4000 К Дневной	023589
3000 К Теплый	023590
2700 К Теплый	023591

СОПУТСТВУЮЩИЕ ТОВАРЫ

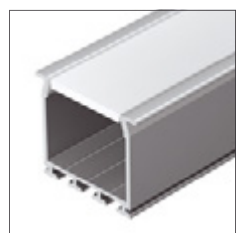

016446
Профиль PLS-LOCK



023962
Профиль PLS-F-HIDE

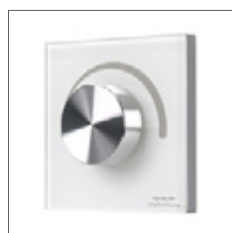

023030
Панель Rotary DIM



023475
Пульт SMART DIM



028789
Блок питания ARPV



УНИВЕРСАЛЬНЫЕ ЛЕНТЫ 10 мм

MICROLED-M300 | 21.6 Вт/м



СОВ
БЕСКОРПУСНЫЕ

УНИВЕРСАЛЬНЫЕ
8-10 мм

ЦВЕТОПЕРЕДАЧА
CRI>98...99

ЭФФЕКТИВНЫЕ
150-200 лм/Вт

УЗКИЕ
3.5-5 мм

ШИРОКИЕ
12-85 мм

ЛЕНТЫ С
ДО 50 м

УПРАВЛЕНИЕ
ТОНОМ MIX

УПРАВЛЕНИЕ
ЦВЕТОМ RGB

УПРАВЛЕНИЕ ЦВЕТОМ
И СВЕТОМ RGBW / - MIX

ДИНАМИЧЕСКИЕ
ЭФФЕКТЫ DMX / SPI

САУНА
БАССЕЙН

СПЕЦИАЛЬНЫЕ

УНИВЕРСАЛЬНЫЕ ЛЕНТЫ 10 мм

RT-B96 | 23 Вт/м

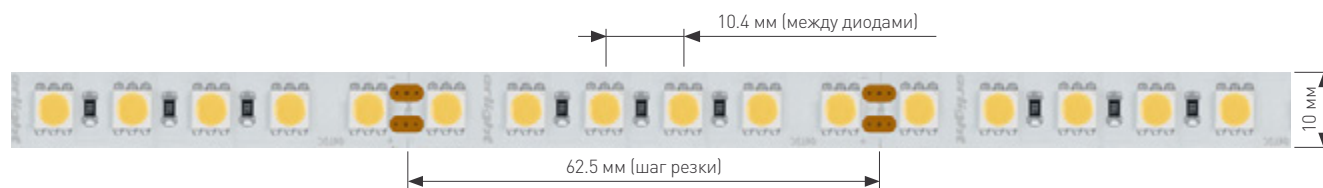

Лента с высоким индексом цветопередачи (CRI>90). Светодиод SMD 5060 состоит из 3 кристаллов и обладает большой площадью светящейся поверхности, что дает визуальный эффект наполнения пространства светом при использовании ленты открытым способом.

Размер, Ш×В (мм)	10×2.2
Степень IP	IP20
Длина, (м)	5
Напряжение, (В)	24
Плотность, (LED/м)	96
Индекс цветопередачи	CRI>90
Световой поток, (лм/м)	1900
10 000 К Холодный	018731
8000 К Холодный	028605
6000 К Белый	017427
4000 К Дневной	017424
3000 К Теплый	028606
2700 К Теплый	017425
2400 К Теплый	028607

СОПУТСТВУЮЩИЕ ТОВАРЫ



024197
Профиль ALU-SWISS

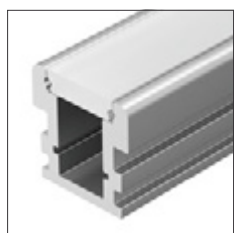

012091
Профиль HR-F



023030
Панель Rotary DIM



023475
Пульт SMART DIM



028789
Блок питания ARPV





Применяется для основного освещения и декоративной подсветки.

Благодаря плотному расположению светодиодов лента идеально подходит для создания линейных светильников из алюминиевого профиля.

СОВ
БЕСКОРПУСНЫЕ

УНИВЕРСАЛЬНЫЕ
8-10 мм

ЦВЕТопЕРЕДАЧА
CRI>98...99

ЭФФЕКТИВНЫЕ
150-200 лм/Вт

УЗКИЕ
3,5-5 мм

ШИРОКИЕ
12-85 мм

ЛЕНТЫ С
ДО 50 м

УПРАВЛЕНИЕ
ТОНОМ MIX

УПРАВЛЕНИЕ
ЦВЕТОМ RGB

УПРАВЛЕНИЕ ЦВЕТОМ
И СВЕТОМ RGBW / - MIX

ДИНАМИЧЕСКИЕ
ЭФФЕКТЫ DMX / SPI

САУНА
БАССЕЙН

СПЕЦИАЛЬНЫЕ

СВЕТОДИОДНЫЕ ЛЕНТЫ

ЦВЕТОПЕРЕДАЧА CRI>98...99

страницы

82–111

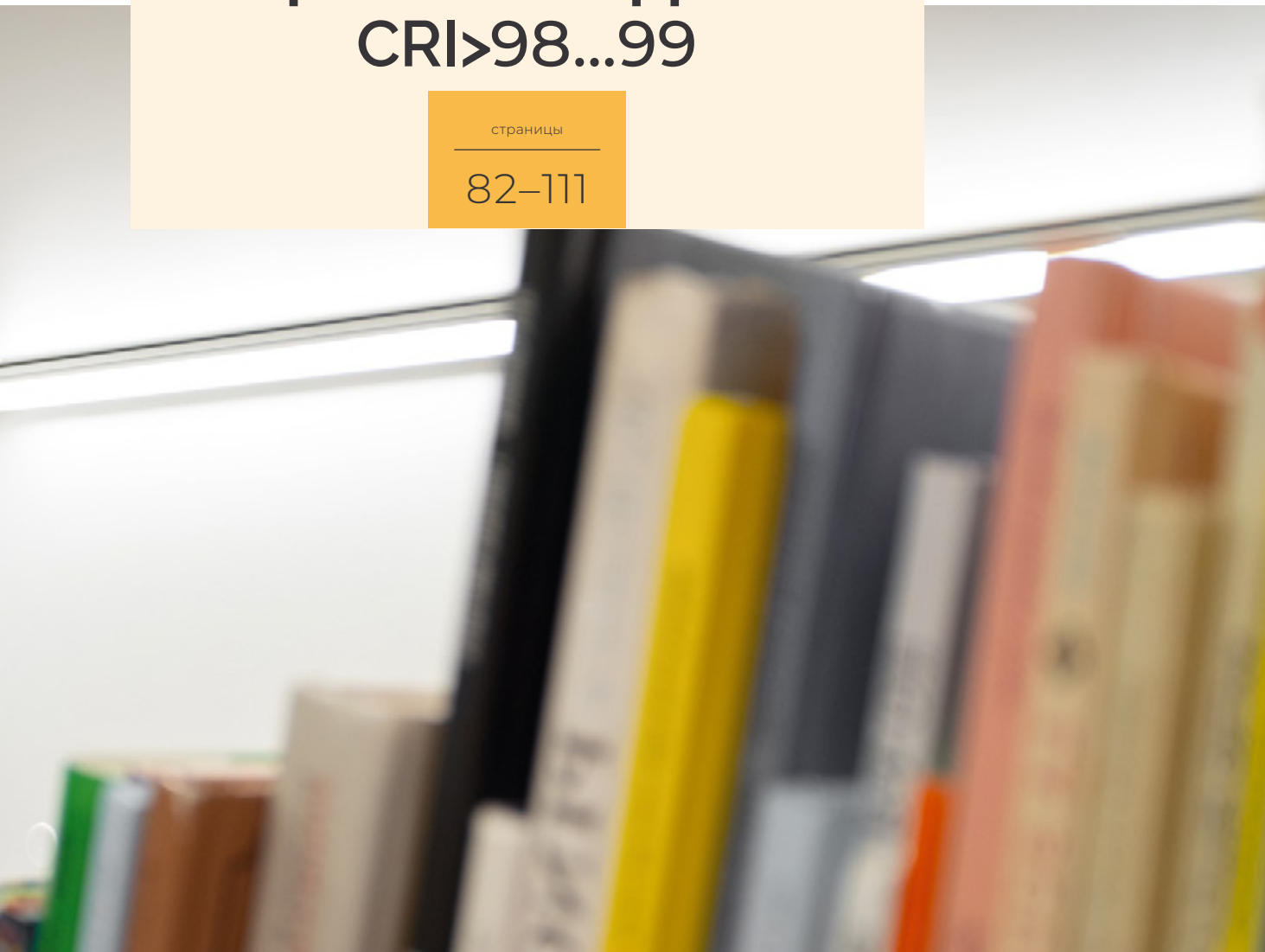

Светодиодные ленты RT с очень высоким индексом цветопередачи (CRI>98...99) обеспечивают максимально естественную цветовую гамму окружающих предметов.

Свечение таких лент приближено к солнечному полуденному свету, что делает их идеальным решением для выставочных и торговых залов, картинных галерей, фотосалонов, а также магазинов ювелирных изделий.

В ассортименте Arlight представлены модели с шириной платы 8–58 мм и различной мощностью, благодаря чему можно подобрать ленту не только для подсветки, но и для создания основного освещения.



IP20



ВДНХ, Выставочный зал «Петр I», Москва



Светодиодная лента с низким энергопотреблением для декоративной подсветки различных интерьеров. Превосходный индекс цветопередачи (CRI>98).

Универсальная лента для организации декоративной подсветки в помещениях: подсветка лестниц, ступеней, плинтусов, ниш, мебельных полок, натяжных потолков и витражей. Управление с помощью диммера для одноцветных лент.

Размер, Ш×В (мм)	8×1.5	
Степень IP	IP20	
Длина, (м)	5	
Плотность, (LED/м)	60	
Световой поток, (лм/м)	430	360
Индекс цветопередачи	CRI>98	
Напряжение, (В)	12	24
Шаг резки, (мм)	50	100
5000 К Белый	021418	021412
4000 К Дневной	021419	021413
3000 К Теплый	027934	027935
2700 К Теплый	021420	021414

СОПУТСТВУЮЩИЕ ТОВАРЫ



023717 для лент IP20-65
Профиль SL-SLIM



019327 для лент IP66-68
Профиль SL-KANT



025135
Панель Rotary DIM



027150
Диммер DIM



020003 12 В | 020004 24 В
Блок питания ARPV

ВЫСОКАЯ ЦВЕТОПЕРЕДАЧА CRI>98...99

RT-A60 | 4.8 Вт/м



- СПЕЦИАЛЬНЫЕ
- САУНА БАССЕЙН
- ДИНАМИЧЕСКИЕ ЭФФЕКТЫ DMX / SPI
- УПРАВЛЕНИЕ ЦВЕТОМ И СВЕТОМ RGBW / - MIX
- УПРАВЛЕНИЕ ЦВЕТОМ RGB
- УПРАВЛЕНИЕ ТОНОМ MIX
- ЛЕНТЫ С ДО 50 И
- ШИРОКИЕ 12-85 мм
- УЗКИЕ 3.5-5 мм
- ЭФФЕКТИВНЫЕ 150-200 ЛМ/Вт
- ЦВЕТОПЕРЕДАЧА CRI>98...99
- УНИВЕРСАЛЬНЫЕ 8-10 мм
- СОВ БЕСКОРПУСНЫЕ

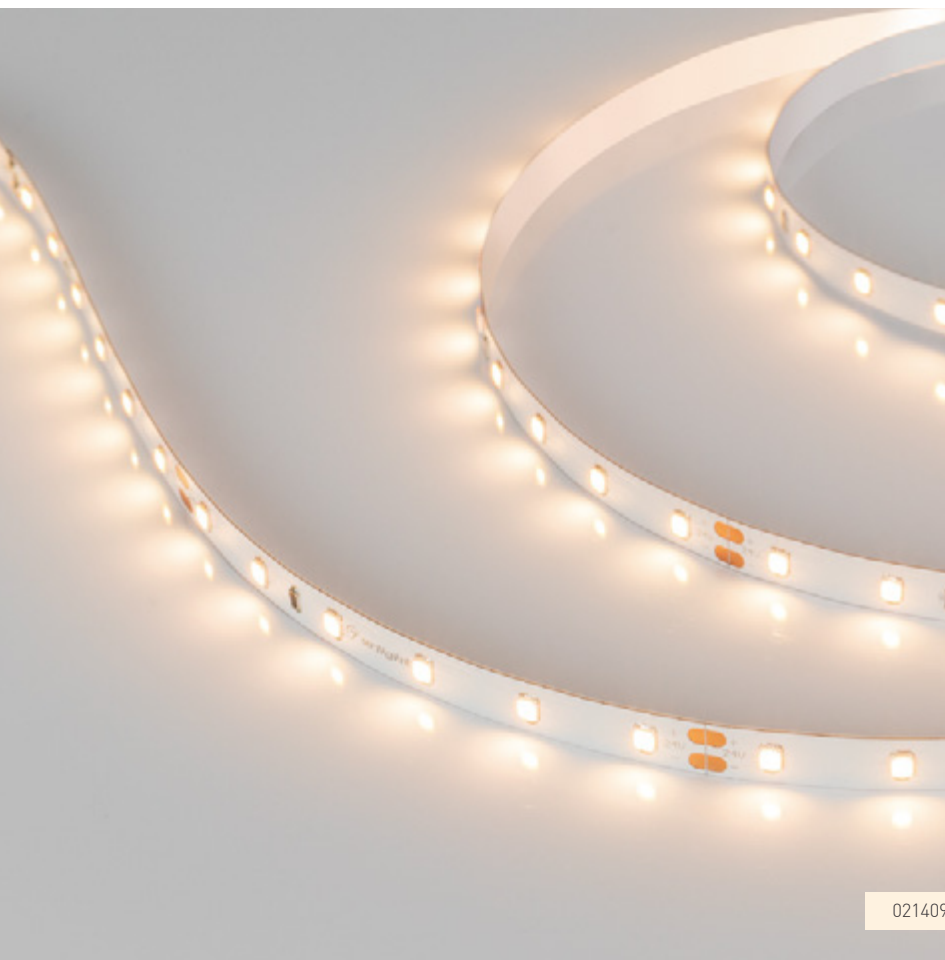

Благодаря световой эффективности >100 лм/Вт и очень высокому индексу цветопередачи лента RT A60 идеально подойдет для создания подсветки арт-объектов, рекламных конструкций и мебели.

Значение индекса цветопередачи CRI>98 обеспечивает максимально естественную цветовую гамму окружающих предметов.

Размер, Ш×В (мм)	8×1.5	
Степень IP	IP20	
Длина, (м)	5	
Плотность, (LED/м)	60	
Напряжение, (В)	12	24
Шаг резки, (мм)	50	100
Индекс цветопередачи	CRI>98	
Световой поток, [лм/м]	620	
4000 К Белый	021405	021408
3500 К Дневной	028537	028542
3000 К Теплый	021406	021409
2700 К Теплый		031282

СОПУТСТВУЮЩИЕ ТОВАРЫ



029029
Профиль SL-LINE



027989
Профиль SL-LINE



022516
Панель Rotary SR



018302
Сенсорный пульт DIM



022457 12 В | 022696 24 В
Блок питания ARPV



ВЫСОКАЯ ЦВЕТОПЕРЕДАЧА CRI>98...99

RT-A60 | 7.2 Вт/м



СОВ
БЕСКОРПУСНЫЕ

УНИВЕРСАЛЬНЫЕ
8-10 мм

**ЦВЕТОПЕРЕДАЧА
CRI>98...99**

ЭФФЕКТИВНЫЕ
150-200 лм/Вт

УЗКИЕ
3.5-5 мм

ШИРОКИЕ
12-85 мм

ЛЕНТЫ С
ДО 50 м

УПРАВЛЕНИЕ
ТОНОМ MIX

УПРАВЛЕНИЕ
ЦВЕТОМ RGB

УПРАВЛЕНИЕ ЦВЕТОМ
И СВЕТОМ RGBW / - MIX

ДИНАМИЧЕСКИЕ
ЭФФЕКТЫ DMX / SPI

САУНА
БАССЕЙН

СПЕЦИАЛЬНЫЕ

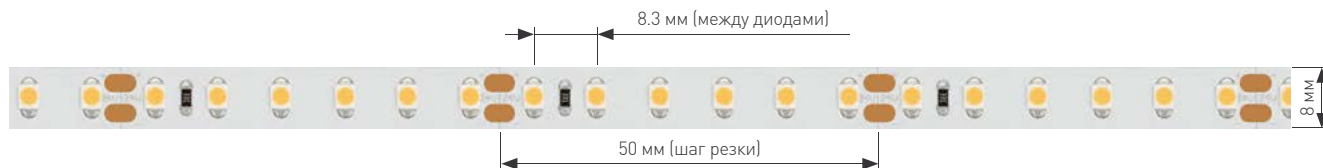

Лента нового поколения, с высоким уровнем цветопередачи (CRI>98).

Применяется для декоративного и основного освещения интерьеров, а также при создании рекламных конструкций, лайтбоксов и витрин.

Ленту нельзя включить в одну линию 50 м, но ее возможно разделить на отрезки разной длины без остатков, что значительно снижает затраты на монтаж.

Размер, Ш×В (мм)	8×1.5
Степень IP	IP20
Длина, (м)	5
Плотность, (LED/м)	120
Напряжение, (В)	24
Индекс цветопередачи	CRI>98
Световой поток, (лм/м)	880
5000 К Белый	021415
4000 К Дневной	021416
3000 К Теплый	027936
2700 К Теплый	021417

027936

СОПУТСТВУЮЩИЕ ТОВАРЫ



013215 для лент IP20-65
Профиль PHS-A



023858 для лент IP66-68
Профиль PDS-H16



022516
Панель Rotary SR



018302
Сенсорный пульт DIM



027037 для 50 м
Блок питания ARPV



ВЫСОКАЯ ЦВЕТОПЕРЕДАЧА CRI>98...99

RT-A120 | 9.6 Вт/м

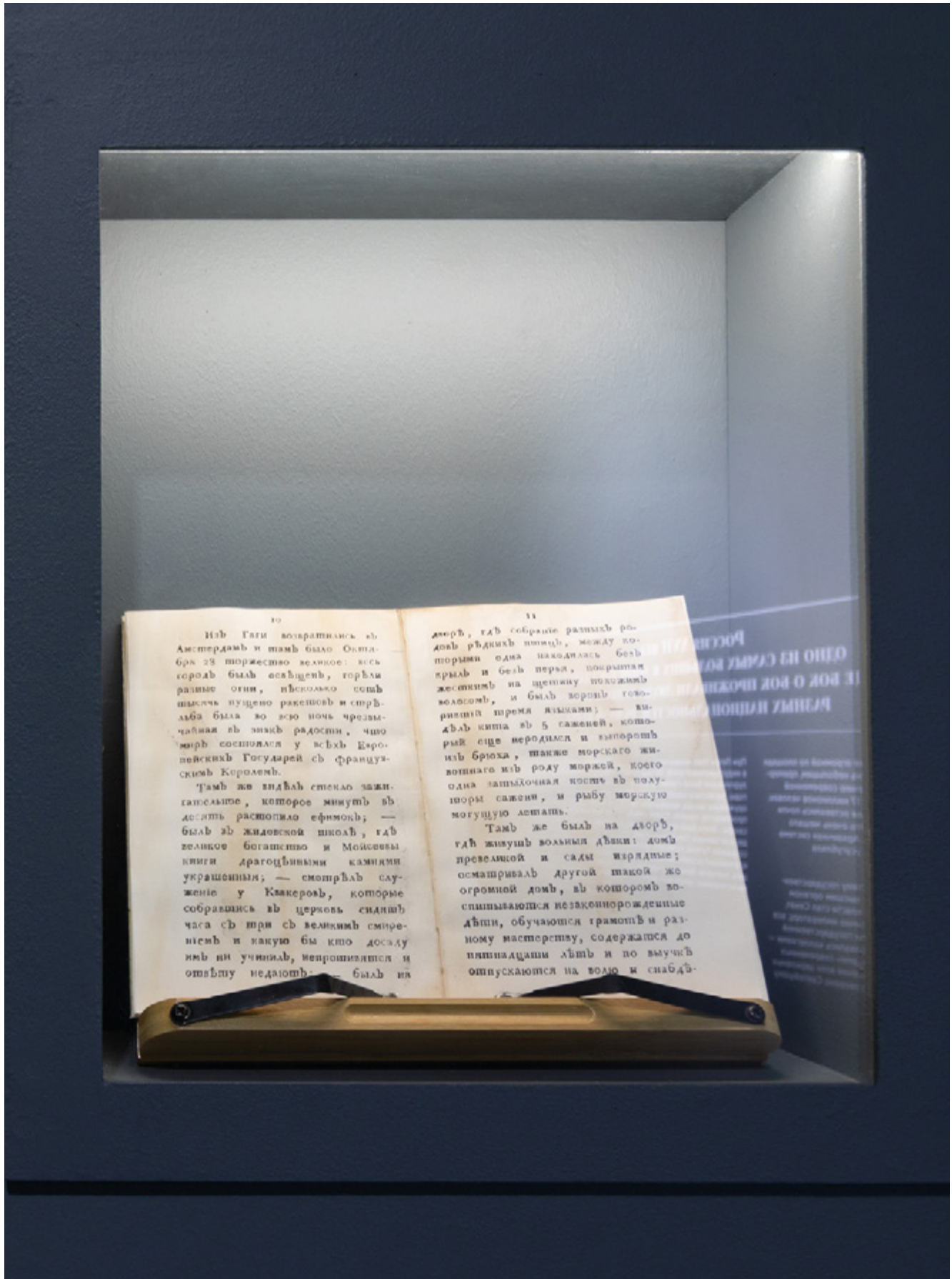

- СПЕЦИАЛЬНЫЕ
- САУНА БАССЕЙН
- ДИНАМИЧЕСКИЕ ЭФФЕКТЫ DMX / SPI
- УПРАВЛЕНИЕ ЦВЕТОМ И СВЕТОМ RGBW / - MIX
- УПРАВЛЕНИЕ ЦВЕТОМ RGB
- УПРАВЛЕНИЕ ТОНОМ MIX
- ЛЕНТЫ С ДО 50 м
- ШИРОКИЕ 12-85 мм
- УЗКИЕ 3.5-5 мм
- ЭФФЕКТИВНЫЕ 150-200 лм/Вт
- ЦВЕТОПЕРЕДАЧА CRI>98...99
- УНИВЕРСАЛЬНЫЕ 8-10 мм
- СОВ БЕСКОРПУСНЫЕ

ВЫСОКАЯ ЦВЕТОПЕРЕДАЧА CRI>98...99

RT-A98 | 10 Вт/м

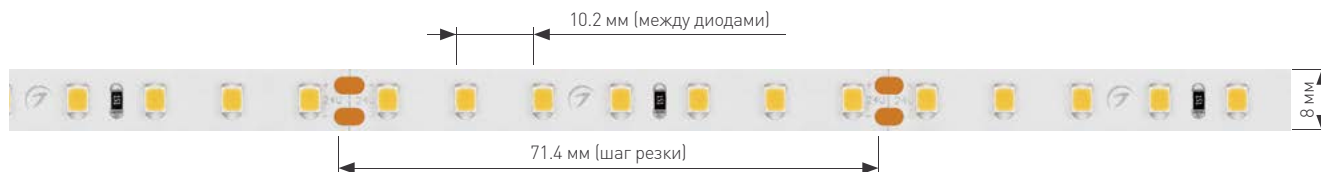

Лента с высокими показателями цветопередачи (CRI>98) и световой эффективности (>100 лм/Вт).

Применяется для основного и декоративного освещения интерьеров, подсветки потолочных ниш, рекламных конструкций, лайтбоксов и витрин.

Размер, ШxВ (мм)	8x1.5
Степень IP	IP20
Длина, (м)	5
Плотность, (LED/м)	98
Напряжение, (В)	24
Индекс цветопередачи	CRI>98
Световой поток, (лм/м)	1000
5000 К Белый	021451
4000 К Дневной	021452
3500 К Теплый	031291
3000 К Теплый	021453
2700 К Теплый	027937

СОПУТСТВУЮЩИЕ ТОВАРЫ



019308
Профиль SL-LINE



027988
Профиль SL-LINE



022516
Панель Rotary SR



018302
Сенсорный пульт DIM



020005
Блок питания ARPV



ВЫСОКАЯ ЦВЕТОПЕРЕДАЧА CRI>98...99

RT-A98 | 10 Вт/м



СОВ
БЕСКОРПУСНЫЕ

УНИВЕРСАЛЬНЫЕ
8-10 мм

ЦВЕТОПЕРЕДАЧА
CRI>98...99

ЭФФЕКТИВНЫЕ
150-200 лм/Вт

УЗКИЕ
3,5-5 мм

ШИРОКИЕ
12-85 мм

ЛЕНТЫ С
ДО 50 м

УПРАВЛЕНИЕ
ТОНОМ MIX

УПРАВЛЕНИЕ
ЦВЕТОМ RGB

УПРАВЛЕНИЕ ЦВЕТОМ
И СВЕТОМ RGBW / - MIX

ДИНАМИЧЕСКИЕ
ЭФФЕКТЫ DMX / SPI

САУНА
БАССЕЙН

СПЕЦИАЛЬНЫЕ

ВЫСОКАЯ ЦВЕТОПЕРЕДАЧА CRI>98...99

RT-A120 | 14.4 Вт/м

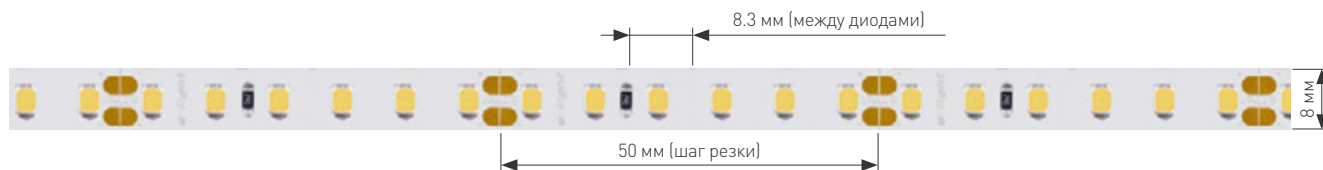

Лента нового поколения отличается высоким индексом цветопередачи (CRI>98), что приближает свечение ленты к естественному солнечному свету.

Применяется для основного и декоративного освещения интерьеров, а также при создании рекламных конструкций, лайтбоксов и витрин.

Размер, Ш×В (мм)	8×1.5
Степень IP	IP20
Длина, (м)	5
Плотность, (LED/м)	120
Напряжение, (В)	24
Индекс цветопередачи	CRI>98
Световой поток, (лм/м)	1200
5000 К Белый	021403
4000 К Дневной	021410
3500 К Теплый	028573
3000 К Теплый	021411
2700 К Теплый	027940

СОПУТСТВУЮЩИЕ ТОВАРЫ



020474
Профиль SL-ROUND

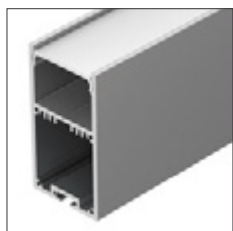

019299
Профиль SL-LINE



022516
Панель Rotary SR



018302
Сенсорный пульт DIM



026433 12 В | 026664 24 В
Блок питания ARPV





- СПЕЦИАЛЬНЫЕ
- САУНА
БАССЕЙН
- ДИНАМИЧЕСКИЕ
ЭФФЕКТЫ DMX / SPI
- УПРАВЛЕНИЕ ЦВЕТОМ
И СВЕТОМ RGBW / - MIX
- УПРАВЛЕНИЕ
ЦВЕТОМ RGB
- УПРАВЛЕНИЕ
ТОНОМ MIX
- ЛЕНТЫ IS
ДО 50 м
- ШИРОКИЕ
12-85 мм
- УЗКИЕ
3.5-5 мм
- ЭФФЕКТИВНЫЕ
150-200 лм/Вт
- ЦВЕТОПЕРЕДАЧА
CRI>98...99
- УНИВЕРСАЛЬНЫЕ
8-10 мм
- СОВ
БЕСКОРПУСНЫЕ

ВЫСОКАЯ ЦВЕТОПЕРЕДАЧА CRI>98...99

RT-B60 | 14.4 Вт/м

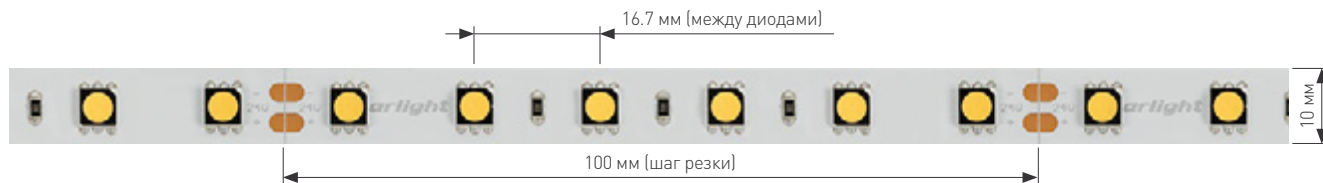

Лента с высоким индексом цветопередачи (CRI>98). Светодиод SMD 5060 состоит из 3 кристаллов и обладает большой площадью светящейся поверхности, что дает визуальный эффект наполнения пространства светом при использовании ленты открытым способом.

Декоративная подсветка интерьера, потолочных ниш. Подсветка рекламных конструкций и витрин. Подсветка рабочих зон кухни, мебели.

Размер, Ш×В (мм)	10×2.2
Степень IP	IP20
Длина, (м)	5
Плотность, (LED/м)	60
Напряжение, (В)	24
Индекс цветопередачи	CRI>98
Световой поток, (лм/м)	890
5000 К Белый	021423
4000 К Дневной	021422
3000 К Теплый	021421
2700 К Теплый	031335

СОПУТСТВУЮЩИЕ ТОВАРЫ



012092 для лент IP20-65
Профиль PDS45-T



021648 для лент IP66-68
Профиль PDS-ZM



022516
Панель Rotary SR



018302
Сенсорный пульт DIM



026433 12 В | 026664 24 В
Блок питания ARPV



Лента сильно нагревается.
Используйте только с профилем!

ВЫСОКАЯ ЦВЕТОПЕРЕДАЧА CRI>98...99
RT-B60 | 14.4 Вт/м



СПЕЦИАЛЬНЫЕ
САУНА
БАССЕЙН
ДИНАМИЧЕСКИЕ
ЭФФЕКТЫ DMX / SPI
УПРАВЛЕНИЕ ЦВЕТОМ
И СВЕТОМ RGBW / - MIX
УПРАВЛЕНИЕ
ЦВЕТОМ RGB
УПРАВЛЕНИЕ
ТОНОМ MIX
ЛЕНТЫ IS
ДО 50 м
ШИРОКИЕ
12-85 мм
УЗКИЕ
3.5-5 мм
ЭФФЕКТИВНЫЕ
150-200 лм/Вт
ЦВЕТОПЕРЕДАЧА
CRI>98...99
УНИВЕРСАЛЬНЫЕ
8-10 мм
СОВ
БЕСКОРПУСНЫЕ

ВЫСОКАЯ ЦВЕТОПЕРЕДАЧА CRI>98...99

RT-A168 | 17 Вт/м

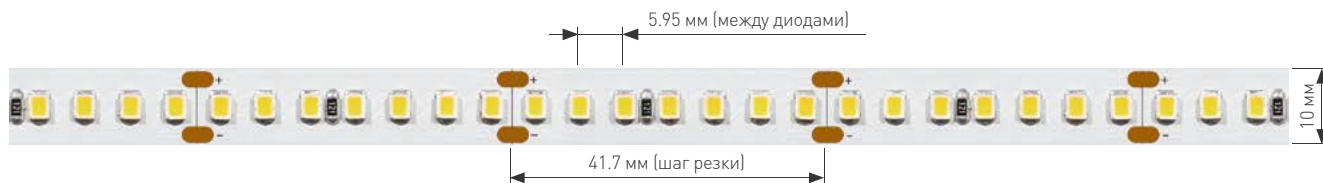

Лента обладает высокими показателями свето- и цветопередачи (>100 лм/Вт, CRI>98).

Лента предназначена для создания основного освещения, декоративной подсветки и светильников из алюминиевого профиля.

Размер, ШхВ (мм)	10x1.5
Степень IP	IP20
Длина, (м)	5
Плотность, (LED/м)	168
Напряжение, (В)	24
Индекс цветопередачи	CRI>98
Световой поток, (лм/м)	1680
5000 К Дневной	025138
4000 К Дневной	025147
3000 К Теплый	025148
2700 К Теплый	025149

СОПУТСТВУЮЩИЕ ТОВАРЫ



018685
Профиль ARH-LINE



024197
Профиль ALU-SWISS



022516
Панель Rotary SR



018302
Сенсорный пульт DIM



028788
Блок питания ARPV



Лента сильно нагревается. Используйте только с профилем!

ВЫСОКАЯ ЦВЕТопЕРЕДАЧА CRI>98...99

RT-A168 | 17 Вт/м



- СПЕЦИАЛЬНЫЕ
- САУНА
- БАССЕЙН
- ДИНАМИЧЕСКИЕ ЭФФЕКТЫ DMX / SPI
- УПРАВЛЕНИЕ ЦВЕТОМ И СВЕТОМ RGBW / - MIX
- УПРАВЛЕНИЕ ЦВЕТОМ RGB
- УПРАВЛЕНИЕ ТОНОМ MIX
- ЛЕНТЫ С ДО 50 м
- ШИРОКИЕ 12-85 мм
- УЗКИЕ 3.5-5 мм
- ЭФФЕКТИВНЫЕ 150-200 лм/Вт
- ЦВЕТопЕРЕДАЧА CRI>98...99
- УНИВЕРСАЛЬНЫЕ 8-10 мм
- СОВ БЕСКОРПУСНЫЕ



Светодиодная лента SUN обладает низким уровнем синего излучения и очень высоким индексом цветопередачи (CRI>99), благодаря чему спектр свечения ленты приближен к спектру солнечного света.

Это позволяет применять ленту в помещениях с высокими требованиями к качеству света: в музеях, галереях, ювелирных салонах и фотогалереях.

Размер, Ш×В (мм)	10.5×1.5
Степень IP	IP20
Длина, (м)	5
Плотность, (LED/м)	140
Напряжение, (В)	24
Индекс цветопередачи	CRI>99
Световой поток, (лм/м)	1900
6000 К Белый	037879
5000 К Дневной	037878
4000 К Дневной	037832
3500 К Теплый	037881
3000 К Теплый	037831
2700 К Теплый	037880

СОПУТСТВУЮЩИЕ ТОВАРЫ



023722
Профиль SL-SLIM

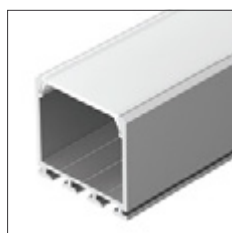

016386
Профиль PLS-LOCK



033752
Панель Rotary DIM



032981
Диммер SMART



033263
Блок питания ARV-SP



ВЫСОКАЯ ЦВЕТопЕРЕДАЧА CRI>98...99

RT-A140 SUN | 20 Вт/м

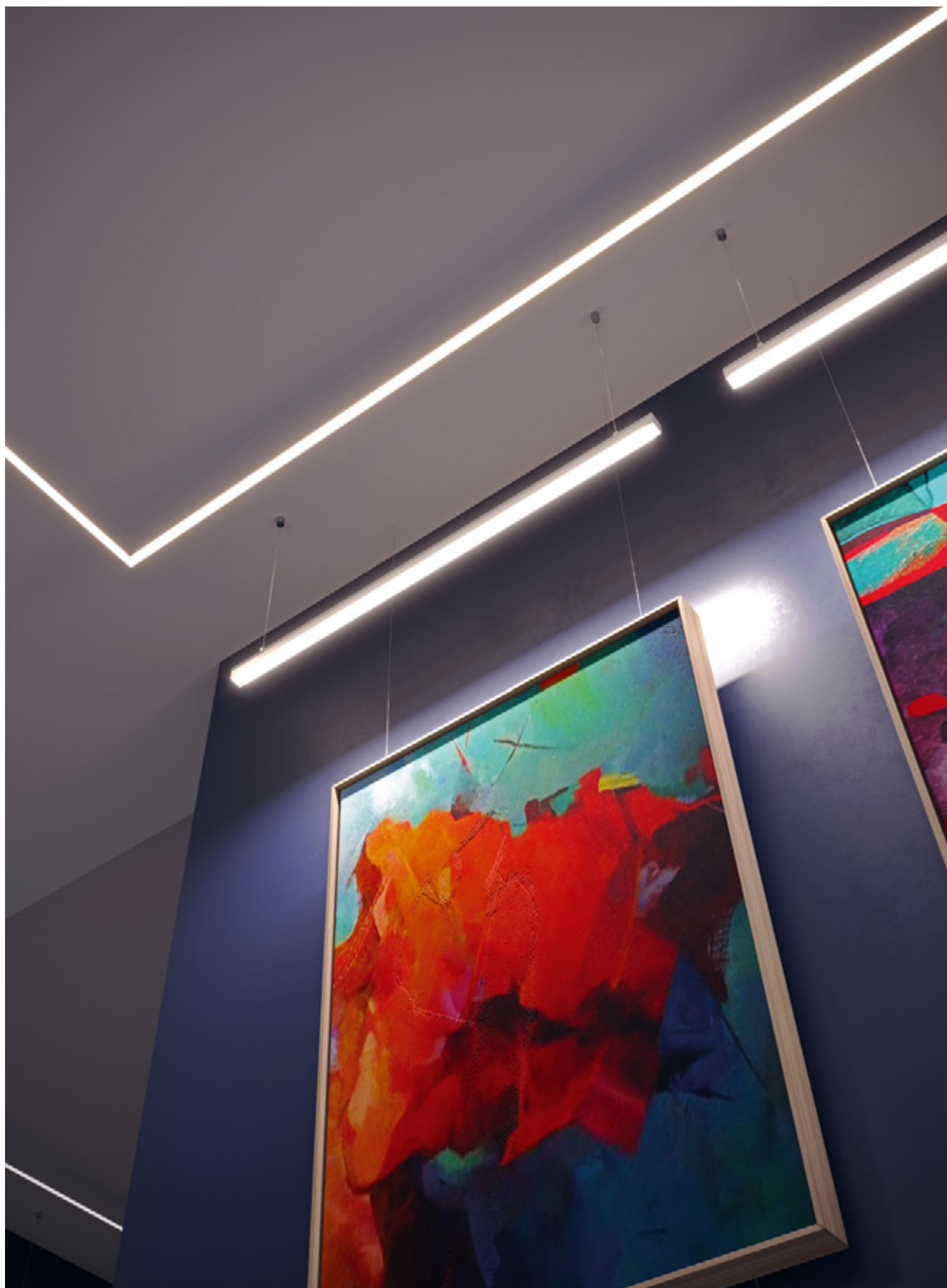

СОВ.
БЕСКОРПУСНЫЕ

УНИВЕРСАЛЬНЫЕ
8-10 мм

ЦВЕТопЕРЕДАЧА
CRI>98...99

ЭФФЕКТИВНЫЕ
150-200 лм/Вт

УЗКИЕ
3,5-5 мм

ШИРОКИЕ
12-85 мм

ЛЕНТЫ С
ДО 50 м

УПРАВЛЕНИЕ
ТОНОМ MIX

УПРАВЛЕНИЕ
ЦВЕТОМ RGB

УПРАВЛЕНИЕ ЦВЕТОМ
И СВЕТОМ RGBW / - MIX

ДИНАМИЧЕСКИЕ
ЭФФЕКТЫ DMX / SPI

САУНА
БАССЕЙН

СПЕЦИАЛЬНЫЕ

ВЫСОКАЯ ЦВЕТОПЕРЕДАЧА CRI>98...99

RT-A240 | 19.2 Вт/м

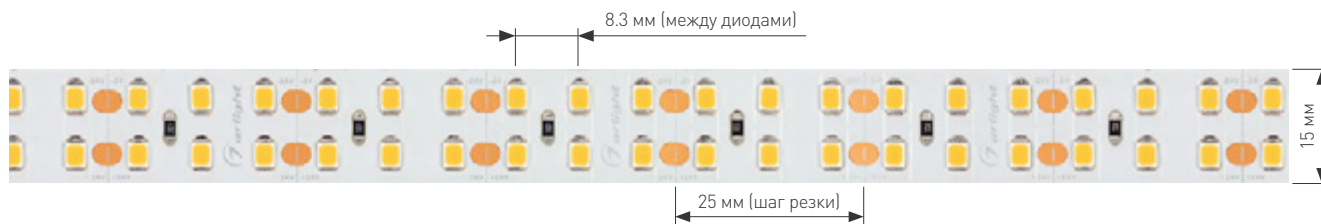

Ленты с высоким уровнем цветопередачи (CRI>98).

Может использоваться с любыми профилями для создания встроенных линий света, а также накладных и подвесных светильников из алюминиевого профиля.

Размер, Ш×В (мм)	15×1.5
Степень IP	IP20
Длина, (м)	5
Плотность, (LED/м)	240
Напряжение, (В)	24
Индекс цветопередачи	CRI>98
Световой поток, (лм/м)	1720
5000 К Дневной	021448
4000 К Дневной	021449
3000 К Теплый	028634
2700 К Теплый	021450

СОПУТСТВУЮЩИЕ ТОВАРЫ

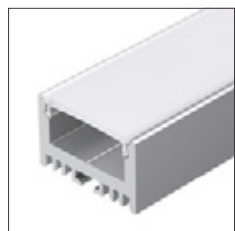

018674
Профиль ARH-LINE

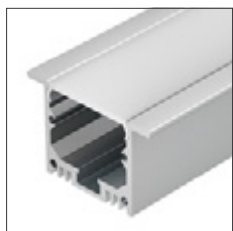

019313
Профиль SL-LINIA



023030
Панель Rotary DIM

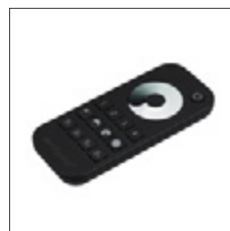

023475
Пульт SMART DIM



028787 12 В | 028789 24 В
Блок питания ARPV



ВЫСОКАЯ ЦВЕТопЕРЕДАЧА CRI>98...99
RT-A240 | 19.2 Вт/м



- СПЕЦИАЛЬНЫЕ
- САУНА
- БАССЕЙН
- ДИНАМИЧЕСКИЕ ЭФФЕКТЫ DMX | SPI
- УПРАВЛЕНИЕ ЦВЕТОМ И СВЕТОМ RGBW | - MIX
- УПРАВЛЕНИЕ ЦВЕТОМ RGB
- УПРАВЛЕНИЕ ТОНОМ MIX
- ЛЕНТЫ IC ДО 50 м
- ШИРОКИЕ 12-85 мм
- УЗКИЕ 3.5-5 мм
- ЭФФЕКТИВНЫЕ 150-200 лм/Вт
- ЦВЕТопЕРЕДАЧА CRI>98...99
- УНИВЕРСАЛЬНЫЕ 8-10 мм
- СОВ БЕСКОРПУСНЫЕ

ВЫСОКАЯ ЦВЕТОПЕРЕДАЧА CRI>98...99

RT-A196 | 20 Вт/м



Включает серию CRI>98 — ленты с высоким уровнем цветопередачи и световой эффективности (>95 лм/Вт).

Может использоваться с любыми профилями для создания встроенных линий света, а также накладных и подвесных светильников из алюминиевого профиля.

Размер, Ш×В (мм)	15×1.5
Степень IP	IP20
Длина (м)	5
Напряжение (В)	24
Плотность, (LED/м)	196
Индекс цветопередачи	CRI>98
Световой поток (лм/м)	1840
5000 К Дневной	025150
4000 К Дневной	025151
3500 К Теплый	028649
3000 К Теплый	025152
2700 К Теплый	025153

СОПУТСТВУЮЩИЕ ТОВАРЫ



019306
Профиль SL-LINE

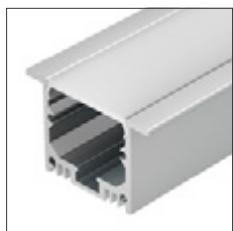

019313
Профиль SL-LINIA



022516
Панель Rotary SR



018302
Сенсорный пульт DIM



028789
Блок питания ARPV



Лента сильно нагревается.
Используйте только с профилем!

ВЫСОКАЯ ЦВЕТОПЕРЕДАЧА CRI>98...99

RT-A196 | 20 Вт/м



СОВ.
БЕСКОРПУСНЫЕ

УНИВЕРСАЛЬНЫЕ
8-10 мм

ЦВЕТОПЕРЕДАЧА
CRI>98...99

ЭФФЕКТИВНЫЕ
150-200 лм/Вт

УЗКИЕ
3,5-5 мм

ШИРОКИЕ
12-85 мм

ЛЕНТЫ С
ДО 50 м

УПРАВЛЕНИЕ
ТОНОМ MIX

УПРАВЛЕНИЕ
ЦВЕТОМ RGB

УПРАВЛЕНИЕ ЦВЕТОМ
И СВЕТОМ RGBW / - MIX

ДИНАМИЧЕСКИЕ
ЭФФЕКТЫ DMX / SPI

САУНА
БАССЕЙН

СПЕЦИАЛЬНЫЕ

ВЫСОКАЯ ЦВЕТОПЕРЕДАЧА CRI>98...99

RT-B120 | 28.8 Вт/м

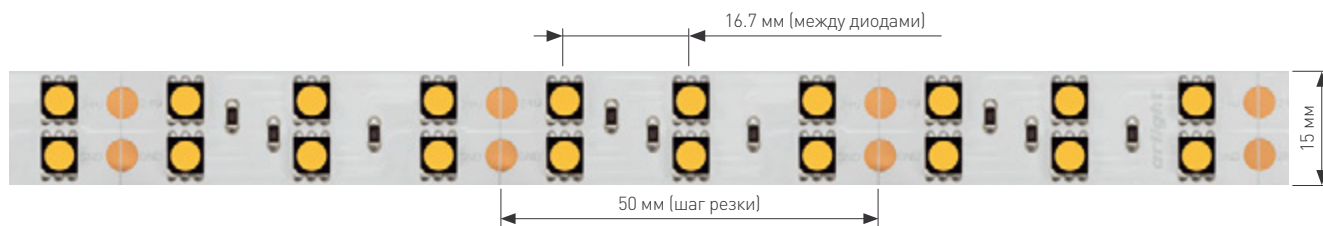

Включает серию CRI>98 — ленты с высоким уровнем цветопередачи.

Светодиод SMD 5060 состоит из 3 кристаллов и обладает большой площадью светящейся поверхности, что дает визуальный эффект наполнения пространства светом при использовании ленты открытым способом.

Размер, Ш×В (мм)	15×2.2
Степень IP	IP20
Длина, (м)	5
Напряжение, (В)	24
Плотность, (LED/м)	120
Индекс цветопередачи	CRI>98
Световой поток, (лм/м)	2000
5000 К Дневной	021468
4000 К Дневной	021469
3000 К Теплый	021470
2700 К Теплый	028656

СОПУТСТВУЮЩИЕ ТОВАРЫ



020909
Профиль LOCK-FM

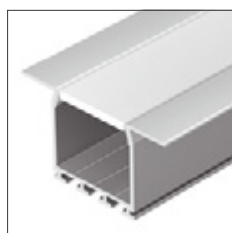

016447
Профиль PLS-LOCK



022516
Панель Rotary SR



018302
Сенсорный пульт DIM



028785
Блок питания ARPV



Лента сильно нагревается. Используйте только с профилем!

ВЫСОКАЯ ЦВЕТОПЕРЕДАЧА CRI>98...99
RT-B120 | 28.8 Вт/м



Благодаря плотному расположению светодиодов лента отлично подходит для светильников.

Может использоваться с любыми профилями для создания встроенных линий света, а также накладных и подвесных светильников из алюминиевого профиля.

СОВ
БЕСКОРПУСНЫЕ

УНИВЕРСАЛЬНЫЕ
8-10 мм

ЦВЕТОПЕРЕДАЧА
CRI>98...99

ЭФФЕКТИВНЫЕ
150-200 лм/Вт

УЗКИЕ
3.5-5 мм

ШИРОКИЕ
12-85 мм

ЛЕНТЫ С
ДО 50 м

УПРАВЛЕНИЕ
ТОНОМ MIX

УПРАВЛЕНИЕ
ЦВЕТОМ RGB

УПРАВЛЕНИЕ ЦВЕТОМ
И СВЕТОМ RGBW / - MIX

ДИНАМИЧЕСКИЕ
ЭФФЕКТЫ DMX / SPI

САУНА
БАССЕЙН

СПЕЦИАЛЬНЫЕ

ВЫСОКАЯ ЦВЕТОПЕРЕДАЧА CRI>98...99

RT-A252 | 27 Вт/м

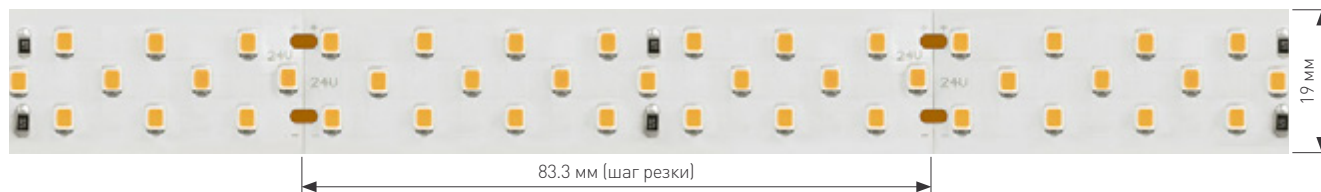

Серия CRI>98 — ленты с высоким уровнем цветопередачи и световой эффективности (>95 лм/Вт).

Может использоваться с любыми профилями для создания встроенных линий света, а также накладных и подвесных светильников из алюминиевого профиля.

Размер, Ш×В (мм)	19×1.5
Степень IP	IP20
Длина, (м)	5
Напряжение, (В)	24
Плотность, (LED/м)	252
Индекс цветопередачи	CRI>98
Световой поток, (лм/м)	2640
5000 К Дневной	025154
4000 К Дневной	025155
3500 К Теплый	028660
3000 К Теплый	025156
2700 К Теплый	025157

СОПУТСТВУЮЩИЕ ТОВАРЫ



019185
Профиль LOCK-FM

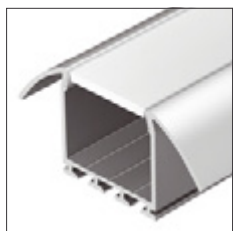

016444
Профиль PLS-LOCK



022516
Панель Rotary SR



018302
Сенсорный пульт DIM



028785
Блок питания ARPV



ВЫСОКАЯ ЦВЕТОПЕРЕДАЧА CRI>98...99

RT-A252 | 27 Вт/м



СОВ
БЕСКОРПУСНЫЕ

УНИВЕРСАЛЬНЫЕ
8-10 мм

ЦВЕТОПЕРЕДАЧА
CRI>98...99

ЭФФЕКТИВНЫЕ
150-200 лм/Вт

УЗКИЕ
3,5-5 мм

ШИРОКИЕ
12-85 мм

ЛЕНТЫ С
ДО 50 м

УПРАВЛЕНИЕ
ТОНОМ MIX

УПРАВЛЕНИЕ
ЦВЕТОМ RGB

УПРАВЛЕНИЕ ЦВЕТОМ
И СВЕТОМ RGBW / - MIX

ДИНАМИЧЕСКИЕ
ЭФФЕКТЫ DMX / SPI

САУНА
БАССЕЙН

СПЕЦИАЛЬНЫЕ



Включает серию CRI>98 — ленты с высоким уровнем цветопередачи и световой эффективности (>95 лм/Вт).

Может использоваться для создания широких встроенных линий света, а также накладных и подвесных светильников из алюминиевого профиля благодаря равномерному свечению по всей ширине.

Размер, Ш×В (мм)	36×1.5
Степень IP	IP20
Длина, (м)	2.5
Напряжение, (В)	24
Плотность, (LED/м)	280
Индекс цветопередачи	CRI>98
Световой поток, (лм/м)	2880
5000 К Дневной	025158
4000 К Дневной	025159
3500 К Теплый	031349
3000 К Теплый	025160
2700 К Теплый	025161

СОПУТСТВУЮЩИЕ ТОВАРЫ



029033
Профиль SL-LINIA

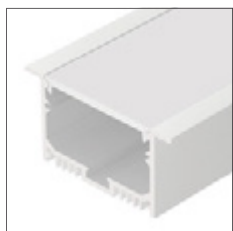

021374
Профиль SL-LINIA



022516
Панель Rotary SR



018302
Сенсорный пульт DIM



022171(2)
Блок питания ARV



ВЫСОКАЯ ЦВЕТопЕРЕДАЧА CRI>98...99
RT-A280 | 30 Вт/м



СОВ
БЕСКОРПУСНЫЕ

УНИВЕРСАЛЬНЫЕ
8-10 мм

ЦВЕТопЕРЕДАЧА
CRI>98...99

ЭФФЕКТИВНЫЕ
150-200 лм/Вт

УЗКИЕ
3,5-5 мм

ШИРОКИЕ
12-85 мм

ЛЕНТЫ IS
ДО 50 м

УПРАВЛЕНИЕ
ТОНОМ MIX

УПРАВЛЕНИЕ
ЦВЕТОМ RGB

УПРАВЛЕНИЕ ЦВЕТОМ
И СВЕТОМ RGBW / - MIX

ДИНАМИЧЕСКИЕ
ЭФФЕКТЫ DMX / SPI

САУНА
БАССЕЙН

СПЕЦИАЛЬНЫЕ

ВЫСОКАЯ ЦВЕТОПЕРЕДАЧА CRI>98...99

RT-A350 | 36 Вт/м

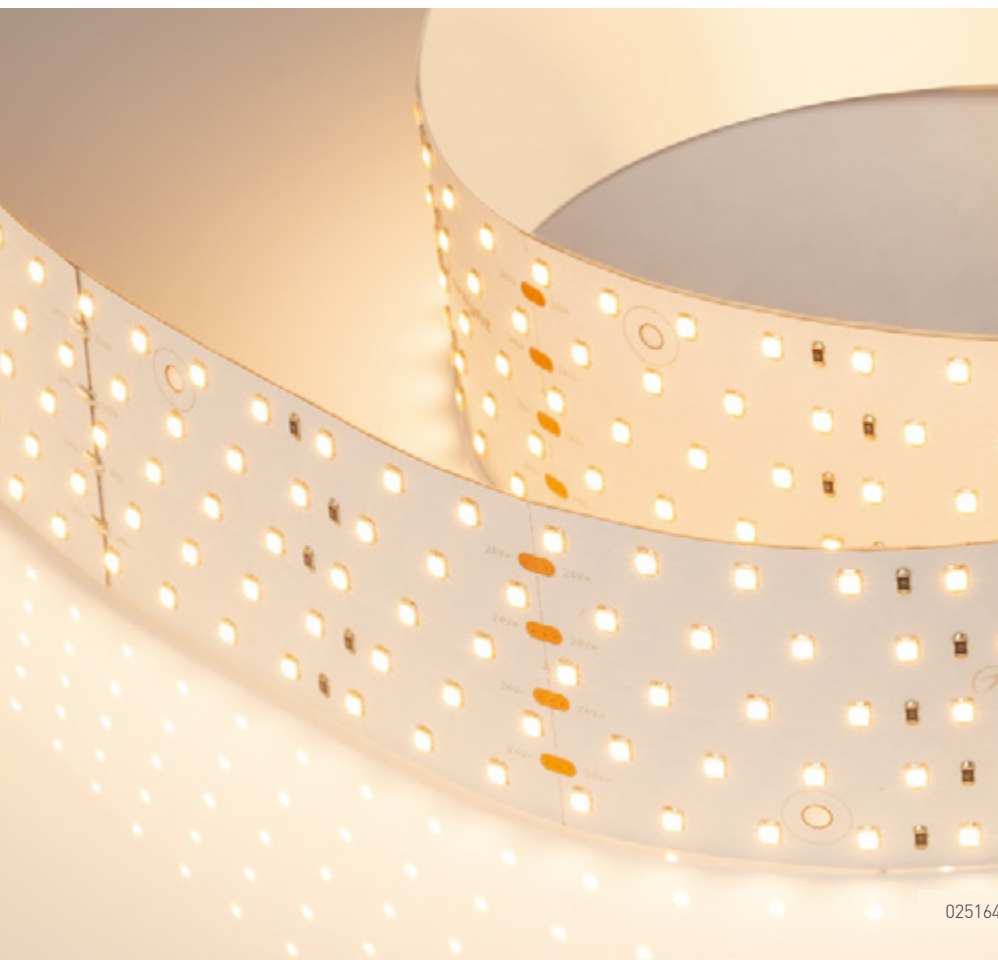
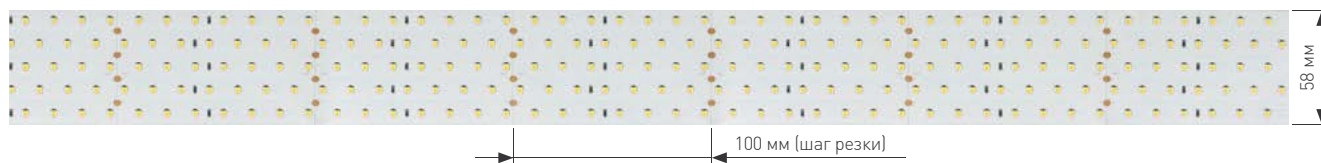

Включает серию CRI>98 — ленты с высоким уровнем цветопередачи и световой эффективности (>95 лм/Вт).

Может использоваться для создания широких встроенных линий света, а также накладных и подвесных светильников из алюминиевого профиля благодаря равномерному свечению по всей ширине.

Размер, Ш×В (мм)	58×1.5
Степень IP	IP20
Длина, (м)	2.5
Напряжение, (В)	24
Плотность, (LED/м)	350
Индекс цветопередачи	CRI>98
Световой поток, (лм/м)	3500
5000 К Дневной	025162
4000 К Дневной	025163
3000 К Теплый	025164
2700 К Теплый	025165

СОПУТСТВУЮЩИЕ ТОВАРЫ

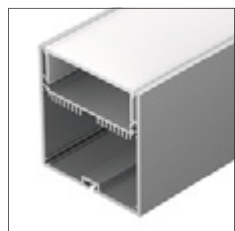

019310
Профиль SL-LINE

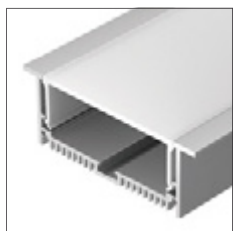

019315
Профиль SL-LINIA



022516
Панель Rotary SR



018302
Сенсорный пульт DIM



025480
Блок питания ARV

ВЫСОКАЯ ЦВЕТОПЕРЕДАЧА CRI>98...99

RT-A350 | 36 Вт/м



СОВ.
БЕСКОРПУСНЫЕ

УНИВЕРСАЛЬНЫЕ
8-10 мм

ЦВЕТОПЕРЕДАЧА
CRI>98...99

ЭФФЕКТИВНЫЕ
150-200 лм/Вт

УЗКИЕ
3,5-5 мм

ШИРОКИЕ
12-85 мм

ЛЕНТЫ С
ДО 50 м

УПРАВЛЕНИЕ
ТОНОМ MIX

УПРАВЛЕНИЕ
ЦВЕТОМ RGB

УПРАВЛЕНИЕ ЦВЕТОМ
И СВЕТОМ RGBW / - MIX

ДИНАМИЧЕСКИЕ
ЭФФЕКТЫ DMX / SPI

САУНА
БАССЕЙН

СПЕЦИАЛЬНЫЕ

СВЕТОДИОДНЫЕ ЛЕНТЫ

ВЫСОКОЭФФЕКТИВНЫЕ

страницы

112–141

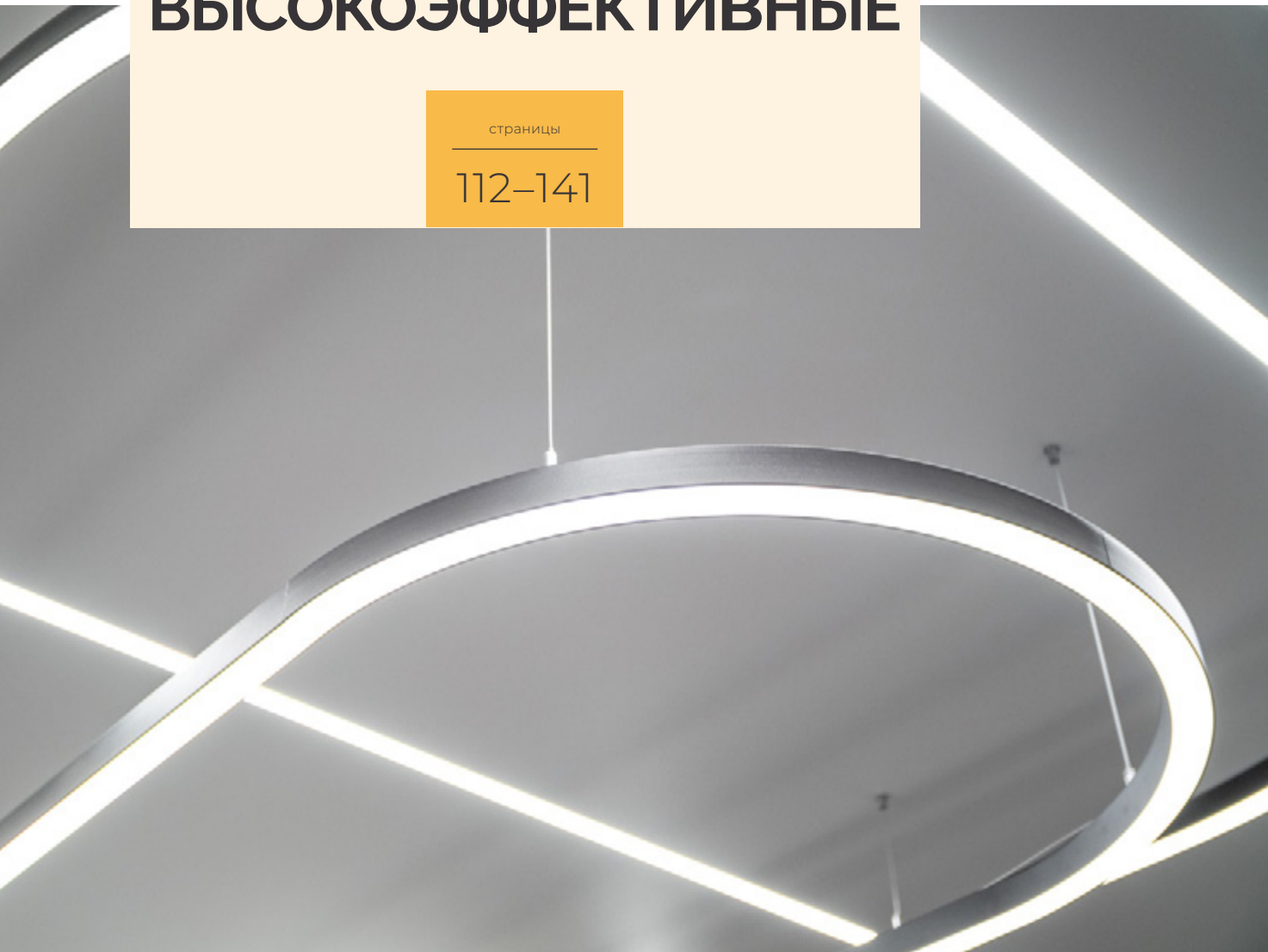

Светодиодные ленты RT | ULTRA с шириной платы 8–15 мм.

Большой выбор открытых, герметичных и специализированных лент для решения любых задач основного, декоративного и рекламного освещения.

Предназначена для интерьерного освещения, декоративной подсветки ступеней, элементов мебели.

Создание рекламной подсветки витрин, лайтбоксов, букв и других световых конструкций.



IP20



IP66–67



ВЫСОКОЭФФЕКТИВНЫЕ ≥ 150 лм/Вт



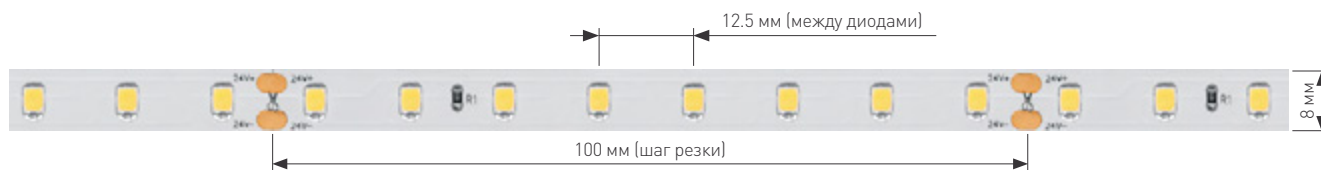

RT-A80 | 6 Вт/м



Лента обладает высокой эффективностью (>150 лм/Вт) из всех выпускаемых серий ленты RT.

Используется в качестве источника света в основном освещении и в светильниках на базе алюминиевого профиля.

По сравнению с другими светодиодными источниками эффективность ленты увеличилась на 20–40%, что позволяет получать высокие показатели освещенности при заметном снижении общей мощности проекта.

				
Размер, ШxВ (мм)	8x1.5	8x1.5	10x5	10x5
Степень IP	⊕ IP20	⊕ IP20	⊕ IP67	
Герметик	—	—	PS	PS
Длина, (м)	5	50	5	50
Плотность, (LED/м)	80			
Напряжение, (В)	24			
Световой поток, (лм/м)	900		660	
10 000 К Холодный				
8000 К Холодный	028524	028527	028530	028532
6000 К Белый	024509	024521	024515	024527
5000 К Дневной	024511	024523	024517	024529
4000 К Дневной	024512	024524	024518	024530
3500 К Теплый	028525	028528	028531	028533
3000 К Теплый	024513	024525	024519	024531
2700 К Теплый	024514	024526	024520	024532
2400 К Теплый	028526	028529		



ВЫСОКОЭФФЕКТИВНЫЕ ≥ 150 лм/Вт

RT-A80 | 6 Вт/м



Лента выпускается в стандартной упаковке 5 м и в профессиональном варианте — катушкой 50 м.

Ленту нельзя включить в одну линию 50 м, но ее возможно разделить на отрезки разной длины без остатков, что значительно снижает затраты на монтаж.

СОПУТСТВУЮЩИЕ ТОВАРЫ



019299
Профиль SL-LINE



019304
Профиль SL-LINE



023030
Панель Rotary DIM



023475
Пульт SMART DIM



026177
Блок питания ARPV

СОВ.
БЕСКОРПУСНЫЕ

УНИВЕРСАЛЬНЫЕ
8-10 мм

ЦВЕТОПЕРЕДАЧА
CRI98...99

ЭФФЕКТИВНЫЕ
150-200 лм/Вт

УЗКИЕ
3,5-5 мм

ШИРОКИЕ
12-85 мм

ЛЕНТЫ IS
ДО 50 м

УПРАВЛЕНИЕ
ТОНОМ MIX

УПРАВЛЕНИЕ
ЦВЕТОМ RGB

УПРАВЛЕНИЕ ЦВЕТОМ
И СВЕТОМ RGBW / - MIX

ДИНАМИЧЕСКИЕ
ЭФФЕКТЫ DMX / SPI

САУНА
БАССЕЙН

СПЕЦИАЛЬНЫЕ

ВЫСОКОЭФФЕКТИВНЫЕ ≥ 150 лм/Вт
RT-A128 | 9.6 Вт/м

NEW



Благодаря высокой световой эффективности и равномерному свечению ленты серии RT A128 идеально подойдут для подсветки и освещения поверхностей с большой площадью, а также для создания линий света.

Модель со степенью герметизации IP66 возможно применять как на улице, так и во влажных помещениях.

Размер, Ш×В (мм)	8×1.6	10×5
Степень IP	IP20	IP66
Длина, (м)	5	
Напряжение, (В)	24	
Плотность, (LED/м)	128	
Световой поток, (лм/м)	1390	1230
6000 К Белый	038755	038740
5000 К Дневной	038756	
4000 К Дневной	036211	038738
3500 К Дневной	038757	
3000 К Теплый	038758	038739
2700 К Теплый	038759	

СОПУТСТВУЮЩИЕ ТОВАРЫ

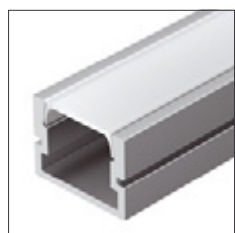

028363
Профиль PDS-SM



023721
Профиль SL-SLIM



032984
Панель SMART



038180
Диммер SMART



025745(1)
Блок питания ARPV

ВЫСОКОЭФФЕКТИВНЫЕ ≥ 150 лм/Вт

RT-A128 | 9.6 Вт/м



СОВ
БЕСКОРПУСНЫЕ

УНИВЕРСАЛЬНЫЕ
8-10 мм

ЦВЕТопЕРЕДАЧА
CRI>98...99

ЭФФЕКТИВНЫЕ
150-200 лм/Вт

УЗКИЕ
3.5-5 мм

ШИРОКИЕ
12-85 мм

ЛЕНТЫ С
ДО 50 м

УПРАВЛЕНИЕ
ТОНОМ MIX

УПРАВЛЕНИЕ
ЦВЕТОМ RGB

УПРАВЛЕНИЕ ЦВЕТОМ
И СВЕТОМ RGBW / - MIX

ДИНАМИЧЕСКИЕ
ЭФФЕКТЫ DMX / SPI

САУНА
БАССЕЙН

СПЕЦИАЛЬНЫЕ

ВЫСОКОЭФФЕКТИВНЫЕ ≥ 150 лм/Вт
RT-A160 | 12 Вт/м

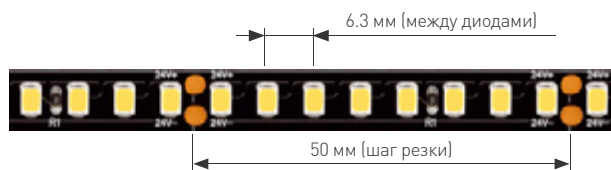

024537

Лента обладает высокой эффективностью из всех выпускаемых серий ленты RT (>150 лм/Вт).

Используется как источник света в основном освещении, в светильниках на базе алюминиевого профиля.

По сравнению с другими светодиодными источниками эффективность ленты увеличена на 20–40%, что позволяет получать высокие показатели освещенности при заметном снижении общей мощности проекта.

Ленту нельзя включить в одну линию 50 м, но ее возможно разделить на отрезки разной длины без остатков, что значительно снижает затраты на монтаж.

	BK					
Размер, Ш×В (мм)	8×1.5	8×1.5	8×1.5	10×5	10×5	
Степень IP	IP20		IP20	IP67		
Длина, (м)	5		50	5	50	
Герметик	—		—	PS	PS	
Плотность, (LED/м)	160					
Напряжение, (В)	24					
Световой поток, (лм/м)	1630			1430		
8000 K Холодный				028563	028565	
6000 K Белый		024534	024550	024540	024555	
5000 K Дневной		024536	026701	024542	024557	
4000 K Дневной	029427	024537	024552	024543	024558	
3500 K Теплый		028560	028562	028564	028566	
3000 K Теплый	029426	024538	024553	024544	024559	
2700 K Теплый		024539	024554	024545	024560	
2400 K Теплый		028561	031330			





СОВ
БЕСКОРПУСНЫЕ

УНИВЕРСАЛЬНЫЕ
8-10 мм

ЦВЕТОПЕРЕДАЧА
CRI98...99

ЭФФЕКТИВНЫЕ
150-200 лм/Вт

УЗКИЕ
3,5-5 мм

ШИРОКИЕ
12-85 мм

ЛЕНТЫ С
ДО 50 м

УПРАВЛЕНИЕ
ТОНОМ MIX

УПРАВЛЕНИЕ
ЦВЕТОМ RGB

УПРАВЛЕНИЕ ЦВЕТОМ
И СВЕТОМ RGBW / - MIX

ДИНАМИЧЕСКИЕ
ЭФФЕКТЫ DMX / SPI

САУНА
БАССЕЙН

СПЕЦИАЛЬНЫЕ

СОПУТСТВУЮЩИЕ ТОВАРЫ



019302
Профиль SL-LINE

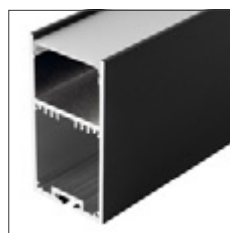

027987
Профиль SL-LINE



023030
Панель Rotary DIM



023475
Пульт SMART DIM



027037 для 50 м
Блок питания ARPV

ВЫСОКОЭФФЕКТИВНЫЕ ≥ 150 лм/Вт

ULTRA-C64 | 14.4 Вт/м



Лента разработана для использования в изготовлении светодиодных светильников с пластиковыми и мембранными рассеивателями, яркой подсветки с эффектом отраженного света.

Используется только с алюминиевым профилем.

Размер, Ш×В (мм)	10×1.3
Степень IP	IP20
Длина, (м)	5
Плотность, (LED/м)	64
Напряжение, (В)	24
Световой поток, (лм/м)	2250
6000 К Белый	037457
4000 К Дневной	036359
3000 К Теплый	037450
2700 К Теплый	037455

СОПУТСТВУЮЩИЕ ТОВАРЫ



012089
Профиль MIC



012083
Профиль PDS-F



032945
Панель SMART DIM



023032
Пульт SMART DIM



033263
Блок питания ARV-SP



ВЫСОКОЭФФЕКТИВНЫЕ ≥ 150 лм/Вт

ULTRA-C64 | 14.4 Вт/м

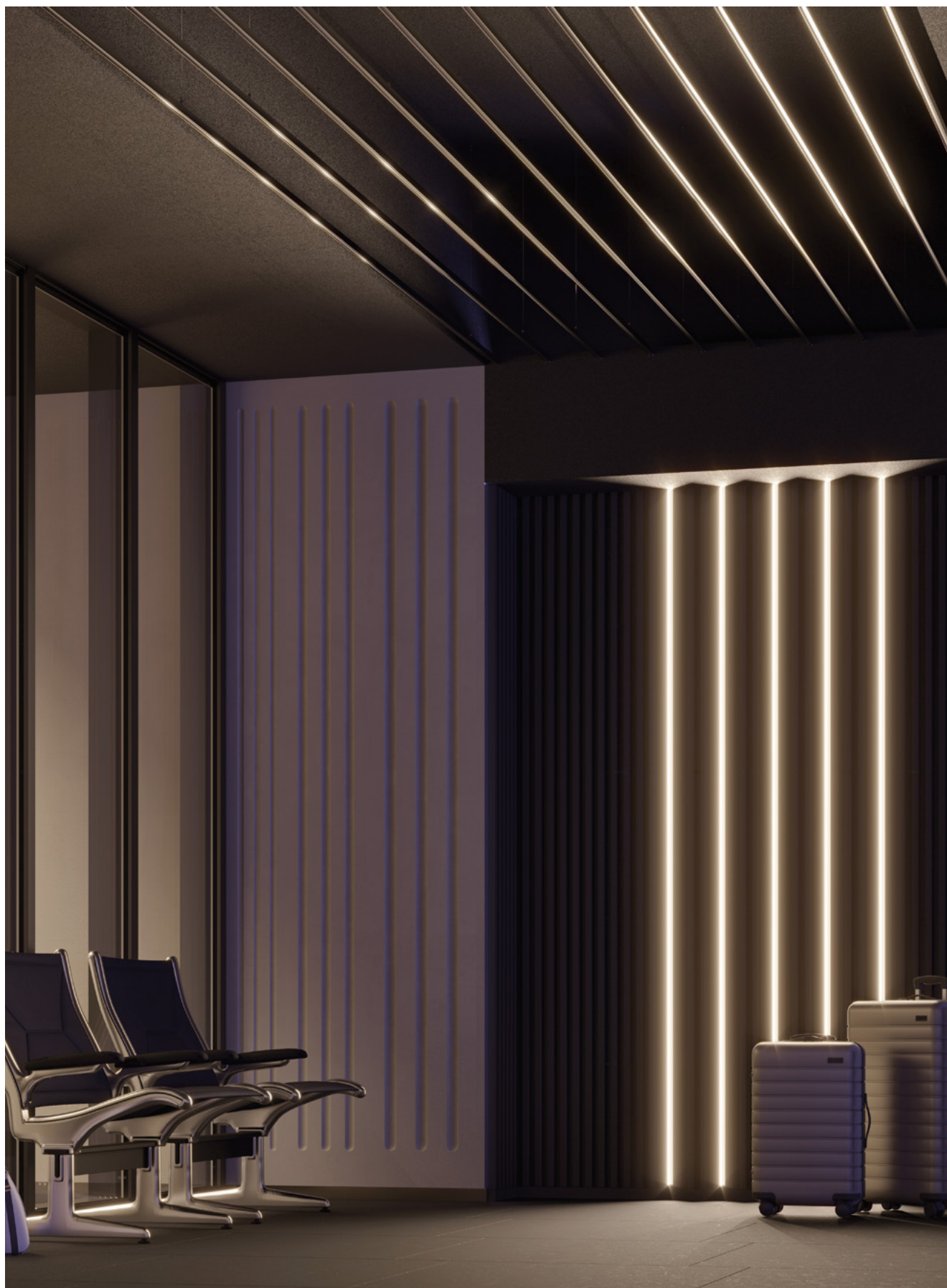

СОВ.
БЕСКОРПУСНЫЕ

УНИВЕРСАЛЬНЫЕ
8-10 мм

ЦВЕТОПЕРЕДАЧА
CRI>98...99

ЭФФЕКТИВНЫЕ
150-200 лм/Вт

УЗКИЕ
3.5-5 мм

ШИРОКИЕ
12-85 мм

ЛЕНТЫ С
ДО 50 м

УПРАВЛЕНИЕ
ТОНОМ MIX

УПРАВЛЕНИЕ
ЦВЕТОМ RGB

УПРАВЛЕНИЕ ЦВЕТОМ
И СВЕТОМ RGBW / - MIX

ДИНАМИЧЕСКИЕ
ЭФФЕКТЫ DMX / SPI

САУНА
БАССЕЙН

СПЕЦИАЛЬНЫЕ

ВЫСОКОЭФФЕКТИВНЫЕ ≥ 150 лм/Вт

RT-A192 | 17.6 Вт/м

NEW

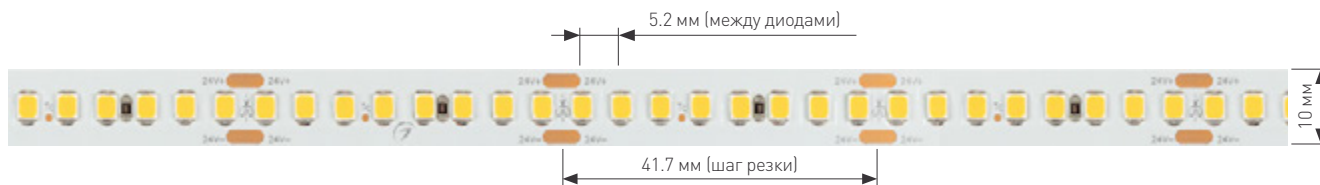

Высокоэффективная светодиодная лента RT A192 — отличное решение для интерьерного освещения.

Высокие показатели мощности и светового потока позволяют создать яркие линии света, светильники на основе профиля для основного освещения, а также декоративную подсветку. Возможно применение в жилых и коммерческих пространствах.

Размер, Ш×В (мм)	10×1.6
Степень IP	IP20
Длина, (м)	5
Плотность, (LED/м)	192
Напряжение, (В)	24
Световой поток, (лм/м)	2500
6000 К Белый	038773
5000 К Дневной	038743
4000 К Дневной	036212
3500 К Дневной	038774
3000 К Теплый	038775
2700 К Теплый	038776

СОПУТСТВУЮЩИЕ ТОВАРЫ



024017
Профиль PDS-F



031729
Профиль COMFORT



032945
Панель SMART DIM



031951
Диммер SMART DIM



033263
Блок питания ARV-SP



ВЫСОКОЭФФЕКТИВНЫЕ ≥ 150 ЛМ/ВТ

RT-A192 | 17.6 Вт/м



СОВ.
БЕСКОРПУСНЫЕ

УНИВЕРСАЛЬНЫЕ
8-10 мм

ЦВЕТОПЕРЕДАЧА
CRI98...99

ЭФФЕКТИВНЫЕ
150-200 ЛМ/ВТ

УЗКИЕ
3.5-5 мм

ШИРОКИЕ
12-85 мм

ЛЕНТЫ С
ДО 50 м

УПРАВЛЕНИЕ
ТОНОМ MIX

УПРАВЛЕНИЕ
ЦВЕТОМ RGB

УПРАВЛЕНИЕ ЦВЕТОМ
И СВЕТОМ RGBW / - MIX

ДИНАМИЧЕСКИЕ
ЭФФЕКТЫ DMX / SPI

САУНА
БАССЕЙН

СПЕЦИАЛЬНЫЕ

ВЫСОКОЭФФЕКТИВНЫЕ ≥ 150 лм/Вт

ULTRA-C112 | 19.2 Вт/м

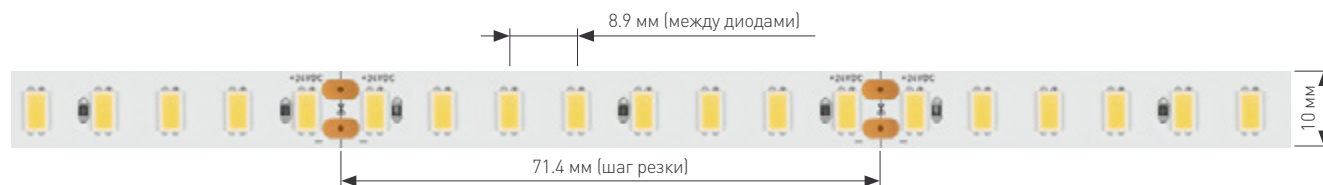

Лента ULTRA идеально подходит для создания светодиодных светильников с пластиковыми и мембранными рассеивателями.

За счет высокой плотности светодиодов данный тип ленты дает эффект ровной засветки рассеивателей с высоким светопропусканием.

Размер, Ш×В (мм)	10×1.3
Степень IP	IP20
Длина, (м)	5
Плотность, (LED/м)	112
Напряжение, (В)	24
Световой поток, (лм/м)	3000
6000 К Белый	037456
4000 К Дневной	036314
3000 К Теплый	037452
2700 К Теплый	037454

СОПУТСТВУЮЩИЕ ТОВАРЫ

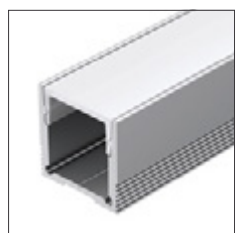

023722
Профиль SL-SLIM



016186
Профиль ARH-WIDE



023032
Пульт SMART DIM



023030
Панель Rotary DIM



033263
Блок питания ARV-SP



ВЫСОКОЭФФЕКТИВНЫЕ ≥ 150 лм/Вт

ULTRA-C112 | 19.2 Вт/м



СОВ.
БЕСКОРПУСНЫЕ

УНИВЕРСАЛЬНЫЕ
8-10 мм

ЦВЕТОПЕРЕДАЧА
CRI>98...99

ЭФФЕКТИВНЫЕ
150-200 лм/Вт

УЗКИЕ
3.5-5 мм

ШИРОКИЕ
12-85 мм

ЛЕНТЫ С
ДО 50 м

УПРАВЛЕНИЕ
ТОНОМ MIX

УПРАВЛЕНИЕ
ЦВЕТОМ RGB

УПРАВЛЕНИЕ ЦВЕТОМ
И СВЕТЛОМ RGBW / - MIX

ДИНАМИЧЕСКИЕ
ЭФФЕКТЫ DMX / SPI

САУНА
БАССЕЙН

СПЕЦИАЛЬНЫЕ

ВЫСОКОЭФФЕКТИВНЫЕ ≥ 150 лм/Вт

UL-A200 | 20 Вт/м

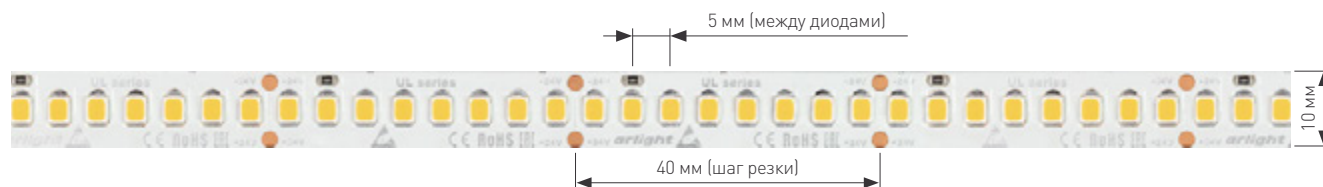

Мощные светодиодные ленты серии UL-A200 с высоким индексом цветопередачи (CRI>90) предназначены для использования в качестве основного освещения в домашнем интерьере, HoReCa, художественных галереях.

Размер, Ш×В (мм)	10×1.5
Степень IP	IP20
Длина, (м)	5
Индекс цветопередачи	CRI>90
Плотность, (LED/м)	200
Напряжение, (В)	24
Световой поток, (лм/м)	3080
6000 К Белый	037227
4000 К Дневной	037219
3000 К Теплый	037224
2700 К Теплый	037222

СОПУТСТВУЮЩИЕ ТОВАРЫ

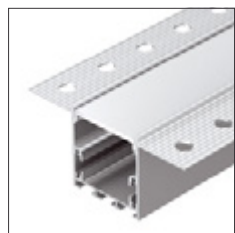

027158
Профиль SL-FANTOM



019304
Профиль SL-LINE



023032
Пульт SMART DIM



032945
Панель SMART DIM



033263
Блок питания ARV-SP



ВЫСОКОЭФФЕКТИВНЫЕ ≥ 150 ЛМ/ВТ

UL-A200 | 20 Вт/м



СОВ
БЕСКОРПУСНЫЕ

УНИВЕРСАЛЬНЫЕ
8-10 м

ЦВЕТопЕРЕДАЧА
CRI>98...99

ЭФФЕКТИВНЫЕ
150-200 лм/Вт

УЗКИЕ
3,5-5 мм

ШИРОКИЕ
12-85 мм

ЛЕНТЫ С
ДО 50 м

УПРАВЛЕНИЕ
ТОНОМ MIX

УПРАВЛЕНИЕ
ЦВЕТОМ RGB

УПРАВЛЕНИЕ ЦВЕТОМ
И СВЕТОМ RGBW / - MIX

ДИНАМИЧЕСКИЕ
ЭФФЕКТЫ DMX / SPI

САУНА
БАССЕЙН

СПЕЦИАЛЬНЫЕ

ВЫСОКОЭФФЕКТИВНЫЕ ≥ 150 лм/Вт

RT-A240 | 22 Вт/м

NEW

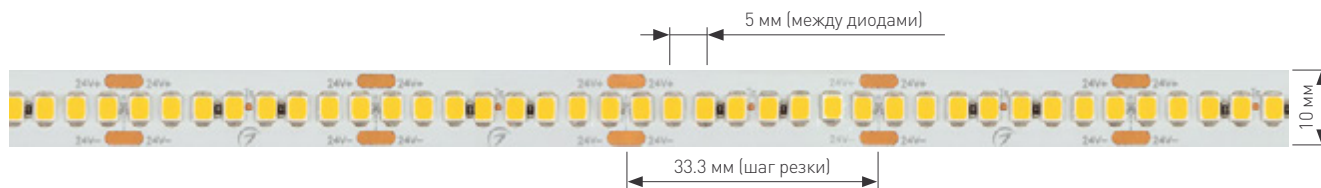

Высокоэффективная лента мощностью 22 Вт/м предназначена для создания в интерьере основного, дополнительного или декоративного освещения на основе ярких линий света или светильников из профиля.

Лента обеспечивает красивое равномерное свечение и может осветить большую площадь поверхности.

Размер, Ш×В (мм)	10×1.6
Степень IP	IP20
Длина, (м)	5
Плотность, (LED/м)	240
Напряжение, (В)	24
Световой поток, (лм/м)	3000
6000 К Белый	038741
5000 К Дневной	038742
4000 К Дневной	036213
3500 К Теплый	038744
3000 К Теплый	038745
2700 К Теплый	038746

СОПУТСТВУЮЩИЕ ТОВАРЫ

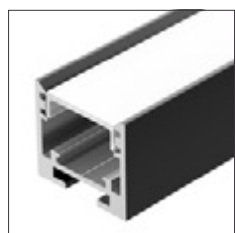

033737
Профиль SL-LINE



043110
Профиль SL-LINE



028300
Пульт SMART DIM



036201
Диммер SMART



032626
Блок питания ARV-SP



ВЫСОКОЭФФЕКТИВНЫЕ ≥ 150 лм/Вт

RT-A240 | 22 Вт/м



СОВ
БЕСКОРПУСНЫЕ

УНИВЕРСАЛЬНЫЕ
8-10 мм

ЦВЕТопЕРЕДАЧА
CRI>98...99

ЭФФЕКТИВНЫЕ
150-200 лм/Вт

УЗКИЕ
3,5-5 мм

ШИРОКИЕ
12-85 мм

ЛЕНТЫ С
ДО 50 м

УПРАВЛЕНИЕ
ТОНОМ MIX

УПРАВЛЕНИЕ
ЦВЕТОМ RGB

УПРАВЛЕНИЕ ЦВЕТОМ
И СВЕТОМ RGBW / - MIX

ДИНАМИЧЕСКИЕ
ЭФФЕКТЫ DMX / SPI

САУНА
БАССЕЙН

СПЕЦИАЛЬНЫЕ

ВЫСОКОЭФФЕКТИВНЫЕ ≥150 лм/Вт

RT-A320 | 24 Вт/м

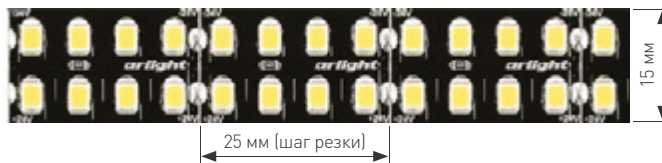

Светодиодная лента с двумя рядами светодиодов идеально подойдет для создания широких линейных светильников.

В ассортименте представлены модели с платой белого и черного цветов. Последняя не будет привлекать к себе внимание даже в светильнике с прозрачным рассеивателем.

Высокий показатель светового потока обеспечит яркое свечение.

Размер, Ш×В (мм)	15×1.5	
Степень IP	IP20	
Длина, (м)	5	
Плотность, (LED/м)	320	
Напряжение, (В)	24	
Световой поток, (лм/м)	3450	
6000 К Белый	032600	
5000 К Дневной	032601	
4000 К Дневной	032602	032608
3500 К Теплый	032603	
3000 К Теплый	032604	032610
2700 К Теплый	032605	

СОПУТСТВУЮЩИЕ ТОВАРЫ



016136
Профиль ARH-KANT



040330
Профиль FANTOM



028334
Панель Knob SMART



034786
Диммер SMART DIM



032626
Блок питания ARV-SP



ВЫСОКОЭФФЕКТИВНЫЕ ≥ 150 лм/Вт

RT-A320 | 24 Вт/м



СОВ.
БЕСКОРПУСНЫЕ

УНИВЕРСАЛЬНЫЕ
8-10 мм

ЦВЕТОПЕРЕДАЧА
CRI>98...99

ЭФФЕКТИВНЫЕ
150-200 лм/Вт

УЗКИЕ
3,5-5 мм

ШИРОКИЕ
12-85 мм

ЛЕНТЫ С
ДО 50 м

УПРАВЛЕНИЕ
ТОНОМ MIX

УПРАВЛЕНИЕ
ЦВЕТОМ RGB

УПРАВЛЕНИЕ ЦВЕТОМ
И СВЕТОМ RGBW / - MIX

ДИНАМИЧЕСКИЕ
ЭФФЕКТЫ DMX / SPI

САУНА
БАССЕЙН

СПЕЦИАЛЬНЫЕ

ВЫСОКОЭФФЕКТИВНЫЕ ≥ 200 лм/Вт
RT-A90 | 4.8 Вт/м

NEW



Несмотря на небольшую мощность — всего 4.8 Вт/м, — лента сохраняет достаточный световой поток благодаря высокой световой эффективности.

Данная модель идеально подойдет для создания декоративного освещения в интерьере и оформления рекламных конструкций.

Размер, Ш×В (мм)	10×1.6
Степень IP	IP20
Длина, (м)	5
Плотность, (LED/м)	90
Напряжение, (В)	24
Световой поток, (лм/м)	925
6000 К Белый	038779
4000 К Дневной	036207
3000 К Теплый	038778
2700 К Теплый	038777

СОПУТСТВУЮЩИЕ ТОВАРЫ

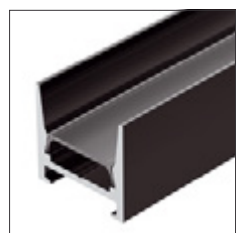

029847
Профиль MIC-H

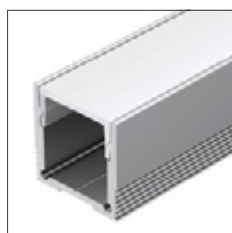

023722
Профиль SL-SLIM



031622
Панель Knob SMART



032981
Диммер SMART



033260
Блок питания ARV-SP



ВЫСОКОЭФФЕКТИВНЫЕ ≥ 200 лм/Вт
RT-A90 | 4.8 Вт/м



- СПЕЦИАЛЬНЫЕ
- САУНА
БАССЕЙН
- ДИНАМИЧЕСКИЕ
ЭФФЕКТЫ DMX | SPI
- УПРАВЛЕНИЕ ЦВЕТОМ
И СВЕТОМ RGBW | - MIX
- УПРАВЛЕНИЕ
ЦВЕТОМ RGB
- УПРАВЛЕНИЕ
ТОНОМ MIX
- ЛЕНТЫ IS
ДО 50 м
- ШИРОКИЕ
12-85 мм
- УЗКИЕ
3.5-5 мм
- ЭФФЕКТИВНЫЕ**
150-200 лм/Вт
- ЦВЕТОПЕРЕДАЧА
CRI>98...99
- УНИВЕРСАЛЬНЫЕ
8-10 мм
- СОВ
БЕСКОРПУСНЫЕ

ВЫСОКОЭФФЕКТИВНЫЕ ≥ 200 лм/Вт

ULTRA-C72 | 7.2 Вт/м

NEW



Для реализации декоративной подсветки, оформления витрин и даже для создания светильников на основе алюминиевого профиля отлично подойдет светодиодная лента серии ULTRA мощностью 7.2 Вт/м.

Благодаря высокой световой эффективности лента позволяет экономить электроэнергию и при этом обеспечивает достаточное свечение.

Размер, Ш×В (мм)	10×1.4
Степень IP	IP20
Длина, (м)	5
Плотность, (LED/м)	72
Напряжение, (В)	24
Световой поток, (лм/м)	1450
6000 К Белый	040208
5000 К Дневной	040209
4000 К Дневной	040210
3500 К Теплый	040211
3000 К Теплый	040212
2700 К Теплый	040213

СОПУТСТВУЮЩИЕ ТОВАРЫ

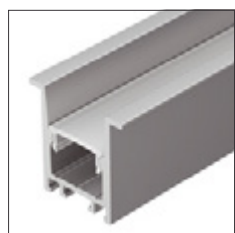

031770
Профиль COMFORT



040734
Профиль PDS-FS



029698
Панель TUYA



032507
Диммер TY DIM



039235
Блок питания ARV-SP



ВЫСОКОЭФФЕКТИВНЫЕ ≥ 200 лм/Вт
ULTRA-C72 | 7.2 Вт/м



- СПЕЦИАЛЬНЫЕ
- САУНА
БАССЕЙН
- ДИНАМИЧЕСКИЕ
ЭФФЕКТЫ DMX / SPI
- УПРАВЛЕНИЕ ЦВЕТОМ
И СВЕТОМ RGBW / - MIX
- УПРАВЛЕНИЕ
ЦВЕТОМ RGB
- УПРАВЛЕНИЕ
ТОНОМ MIX
- ЛЕНТЫ IS
ДО 50 м
- ШИРОКИЕ
12-85 мм
- УЗКИЕ
3.5-5 мм
- ЭФФЕКТИВНЫЕ**
150-200 лм/Вт
- ЦВЕТОПЕРЕДАЧА
CRI>98...99
- УНИВЕРСАЛЬНЫЕ
8-10 мм
- СОВ
БЕСКОРПУСНЫЕ

ВЫСОКОЭФФЕКТИВНЫЕ ≥ 200 лм/Вт

RT-A144 | 7.7 Вт/м

NEW

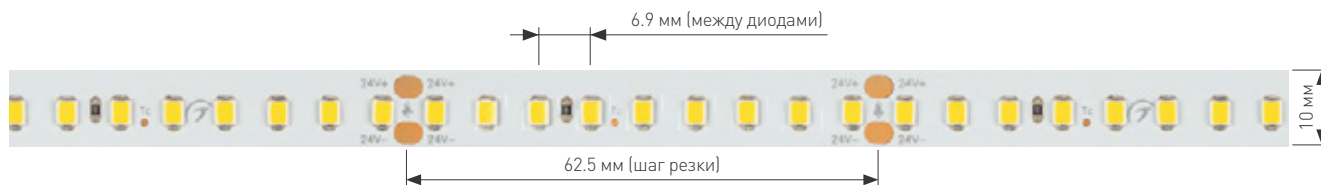

Светодиодная лента RT A144 разработана для энергоэффективного освещения.

Лента предназначена для применения в интерьере для создания декоративного оформления, подсветки потолочных ниш, а также равномерного освещения больших поверхностей.

Размер, Ш×В (мм)	10×1.6
Степень IP	IP20
Длина, (м)	5
Плотность, (LED/м)	144
Напряжение, (В)	24
Световой поток, (лм/м)	1500
6000 К Белый	038783
4000 К Дневной	036208
3000 К Теплый	038782
2700 К Теплый	038781

СОПУТСТВУЮЩИЕ ТОВАРЫ



023721
Профиль SL-SLIM



040019
Профиль MIC-FS



029921
Панель Rotary DIM



033760
Диммер SMART



033261
Блок питания ARV-SP



ВЫСОКОЭФФЕКТИВНЫЕ ≥ 200 лм/Вт

RT-A144 | 7.7 Вт/м



СОВ
БЕСКОРПУСНЫЕ

УНИВЕРСАЛЬНЫЕ
8-10 мм

ЦВЕТОПЕРЕДАЧА
CRI>98...99

ЭФФЕКТИВНЫЕ
150-200 лм/Вт

УЗКИЕ
3.5-5 мм

ШИРОКИЕ
12-85 мм

ЛЕНТЫ С
ДО 50 м

УПРАВЛЕНИЕ
ТОНОМ MIX

УПРАВЛЕНИЕ
ЦВЕТОМ RGB

УПРАВЛЕНИЕ ЦВЕТОМ
И СВЕТОМ RGBW / - MIX

ДИНАМИЧЕСКИЕ
ЭФФЕКТЫ DMX / SPI

САУНА
БАССЕЙН

СПЕЦИАЛЬНЫЕ

ВЫСОКОЭФФЕКТИВНЫЕ ≥ 200 лм/Вт

ULTRA-C126 | 14.4 Вт/м

NEW



Высокоэффективная лента с ярким световым потоком, на основе которой возможно создать качественное основное и дополнительное освещение.

Лента подходит для создания линейных светильников из профиля, которые украсят собой как частные интерьеры, так и пространства коммерческих и офисных помещений.

Размер, Ш×В (мм)	10×1.4
Степень IP	IP20
Длина, (м)	5
Плотность, (LED/м)	126
Напряжение, (В)	24
Световой поток, (лм/м)	2850
6000 К Белый	040218
5000 К Дневной	040219
4000 К Дневной	040220
3500 К Теплый	040221
3000 К Теплый	040222
2700 К Теплый	040223

СОПУТСТВУЮЩИЕ ТОВАРЫ

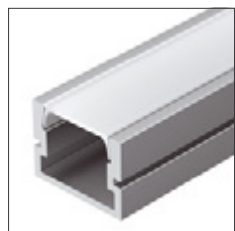

028363
Профиль PDS-SM

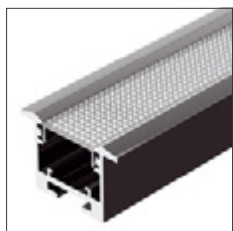

033738
Профиль SL-LINE



028399
Панель Sens SMART



029928
Диммер SIRIUS DIM



038818
Блок питания ARV-SP



ВЫСОКОЭФФЕКТИВНЫЕ ≥ 200 лм/Вт

ULTRA-C126 | 14.4 Вт/м



СОВ
БЕСКОРПУСНЫЕ

УНИВЕРСАЛЬНЫЕ
8-10 мм

ЦВЕТопЕРЕДАЧА
CRI>98...99

ЭФФЕКТИВНЫЕ
150-200 лм/Вт

УЗКИЕ
3.5-5 мм

ШИРОКИЕ
12-85 мм

ЛЕНТЫ С
ДО 50 м

УПРАВЛЕНИЕ
ТОНОМ MIX

УПРАВЛЕНИЕ
ЦВЕТОМ RGB

УПРАВЛЕНИЕ ЦВЕТОМ
И СВЕТОМ RGBW / - MIX

ДИНАМИЧЕСКИЕ
ЭФФЕКТЫ DMX / SPI

САУНА
БАССЕЙН

СПЕЦИАЛЬНЫЕ

ВЫСОКОЭФФЕКТИВНЫЕ ≥ 200 лм/Вт

ULTRA-C180 | 19.2 Вт/м

NEW

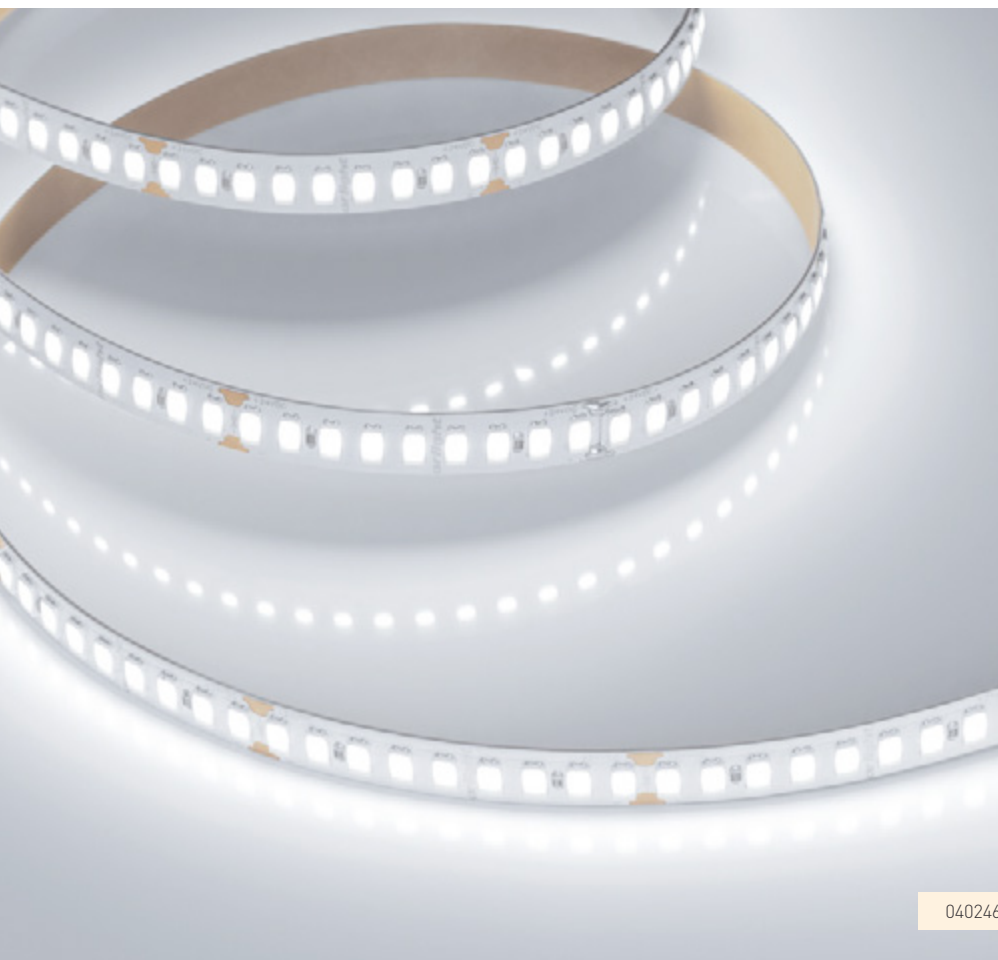

Обладая высокими показателями светового потока, светодиодная лента ULTRA потребляет меньше электроэнергии, чем традиционные лампы с аналогичной мощностью.

На основе ленты возможно создать линейные светильники из алюминиевого профиля для основного освещения, а также реализовать подсветку ниш, рекламных конструкций и витрин.

Размер, Ш×В (мм)	10×1.4
Степень IP	IP20
Длина, (м)	5
Плотность, (LED/м)	180
Напряжение, (В)	24
Световой поток, (лм/м)	3850
6000 К Белый	040246
5000 К Дневной	040247
4000 К Дневной	040248
3500 К Теплый	040249
3000 К Теплый	040250
2700 К Теплый	040251

СОПУТСТВУЮЩИЕ ТОВАРЫ



024017
Профиль PDS-F

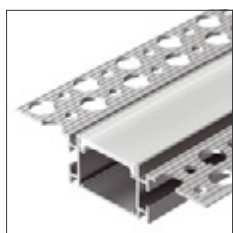

040330
Профиль FANTOM



035815
Пульт SIRIUS MULTI



029928
Диммер SIRIUS DIM



032626
Блок питания ARV-SP



ВЫСОКОЭФФЕКТИВНЫЕ ≥ 200 лм/Вт

ULTRA-C180 | 19.2 Вт/м



СОВ.
БЕСКОРПУСНЫЕ

УНИВЕРСАЛЬНЫЕ
8-10 мм

ЦВЕТОПЕРЕДАЧА
CRI>98...99

ЭФФЕКТИВНЫЕ
150-200 лм/Вт

УЗКИЕ
3.5-5 мм

ШИРОКИЕ
12-85 мм

ЛЕНТЫ С
ДО 50 м

УПРАВЛЕНИЕ
ТОНОМ MIX

УПРАВЛЕНИЕ
ЦВЕТОМ RGB

УПРАВЛЕНИЕ ЦВЕТОМ
И СВЕТОМ RGBW / - MIX

ДИНАМИЧЕСКИЕ
ЭФФЕКТЫ DMX / SPI

САУНА
БАССЕЙН

СПЕЦИАЛЬНЫЕ

СВЕТОДИОДНЫЕ ЛЕНТЫ

УЗКИЕ

страницы

142–161



Одноцветные узкие ленты RT | MICROLED с шириной платы 3,5–5 мм.

Узкие ленты будут незаменимы в ограниченном пространстве, где сложно разместить более широкие. Лента идеально впишется в паз для подсветки стекла и полок.

Подходит для установки в тонкий алюминиевый профиль, создания тонких и изящных линий света в интерьере, декоративной торцевой подсветки ступеней и элементов мебели, рекламной подсветки (витрин, лайтбоксов, букв).



IP20



Фитнес-клуб World Class «Алексеевская», Москва. Реализация проекта: ООО «Бауфон Рус»

УЗКИЕ ЛЕНТЫ 3.5 ММ

MICROLED-M120 | 8.3 Вт/м

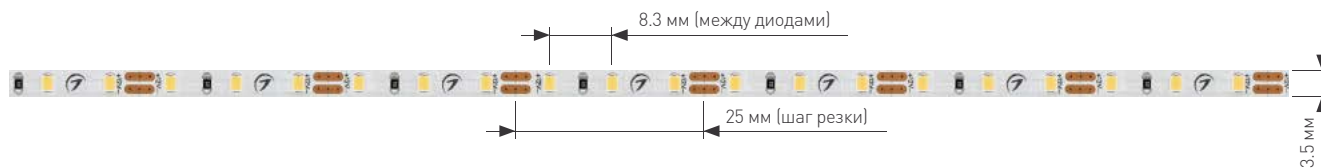

Лента с высоким индексом цветопередачи (CRI>90) предназначена для создания качественного освещения.

Подходит для установки в тонкий паз (3.5 мм) на любые материалы.

Применяется для торцевой подсветки стеклянных полок и элементов мебели.

Размер, Ш×В (мм)	3.5×1.1
Степень IP	IP20
Длина, (м)	3
Напряжение, (В)	12
Плотность, (LED/м)	120
Индекс цветопередачи	CRI>90
Световой поток, (лм/м)	600
6000 К Белый	033003
5000 К Дневной	033117
4000 К Дневной	033118
3000 К Теплый	033119
2700 К Теплый	033120

СОПУТСТВУЮЩИЕ ТОВАРЫ

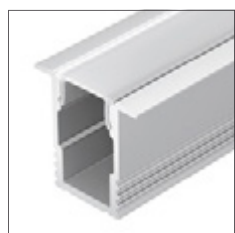

023715
Профиль SL-MINI

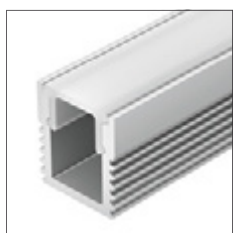

019322
Профиль SL-MINI



025135
Панель Rotary DIM



027150
Диммер DIM



022411
Блок питания ARPV

УЗКИЕ ЛЕНТЫ 3.5 MM

MICROLED-M120 | 8.3 Вт/м



- СПЕЦИАЛЬНЫЕ
- САУНА
БАССЕЙН
- ДИНАМИЧЕСКИЕ
ЭФФЕКТЫ DMX | SPI
- УПРАВЛЕНИЕ ЦВЕТОВ
И СВЕТОМ RGBW | - MIX
- УПРАВЛЕНИЕ
ЦВЕТОВ RGB
- УПРАВЛЕНИЕ
ТОНОМ MIX
- ЛЕНТЫ С
ДО 50 м
- ШИРОКИЕ
12-85 мм
- УЗКИЕ**
3.5-5 мм
- ЭФФЕКТИВНЫЕ
150-200 лм/Вт
- ЦВЕТОПЕРЕДАЧА
CRI>98...99
- УНИВЕРСАЛЬНЫЕ
8-10 мм
- СОВ
БЕСКОРПУСНЫЕ

УЗКИЕ ЛЕНТЫ 4 ММ

MICROLED-M120 | 5.4, 9.6 Вт/м

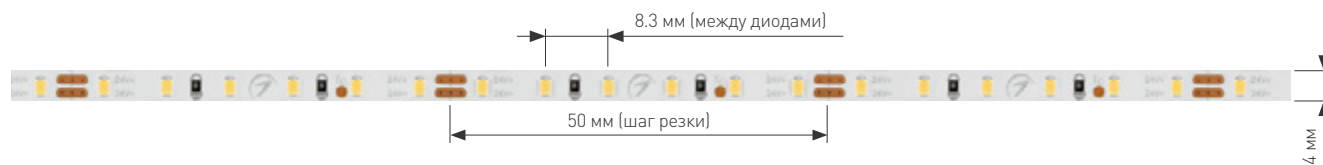

Лента с высоким индексом цветопередачи (CRI>90) предназначена для создания качественного освещения.

Подходит для установки в тонкий паз (4 мм) в любые материалы.

Применяется для торцевой подсветки стеклянных полок и элементов мебели.

Размер, Ш×В (мм)	4×1.2	
Степень IP	IP20	
Длина, (м)	5	
Индекс цветопередачи	CRI>90	
Напряжение, (В)	24	
Плотность, (LED/м)	120	
Мощность, (Вт/м)	5.4	9.6
Световой поток, (лм/м)	480	800
8000 К Холодный	024416	024409
6000 К Белый	024417	024410
5000 К Дневной	024419	024412
4000 К Дневной	024420	024413
3000 К Теплый	024421	024414
2700 К Теплый	024422	024415

СОПУТСТВУЮЩИЕ ТОВАРЫ

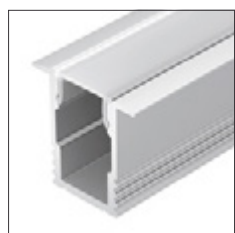

023715
Профиль SL-MINI

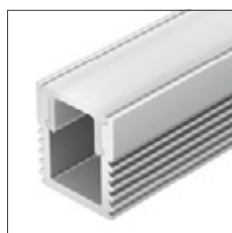

019322
Профиль SL-MINI



025135
Панель Rotary DIM



027150
Диммер DIM



022411
Блок питания ARPV

УЗКИЕ ЛЕНТЫ 4 ММ

MICROLED-M120 | 5.4, 9.6 Вт/м



- СПЕЦИАЛЬНЫЕ
- САУНА
БАССЕЙН
- ДИНАМИЧЕСКИЕ
ЭФФЕКТЫ DMX / SPI
- УПРАВЛЕНИЕ ЦВЕТОМ
И СВЕТОМ RGBW / - MIX
- УПРАВЛЕНИЕ
ЦВЕТОМ RGB
- УПРАВЛЕНИЕ
ТОНОМ MIX
- ЛЕНТЫ IS
ДО 50 М
- ШИРОКИЕ
12-85 ММ
- УЗКИЕ**
3.5-5 ММ
- ЭФФЕКТИВНЫЕ
150-200 ЛМ/ВТ
- ЦВЕТОПЕРЕДАЧА
CRI>98...99
- УНИВЕРСАЛЬНЫЕ
8-10 ММ
- СОВ
БЕСКОРПУСНЫЕ

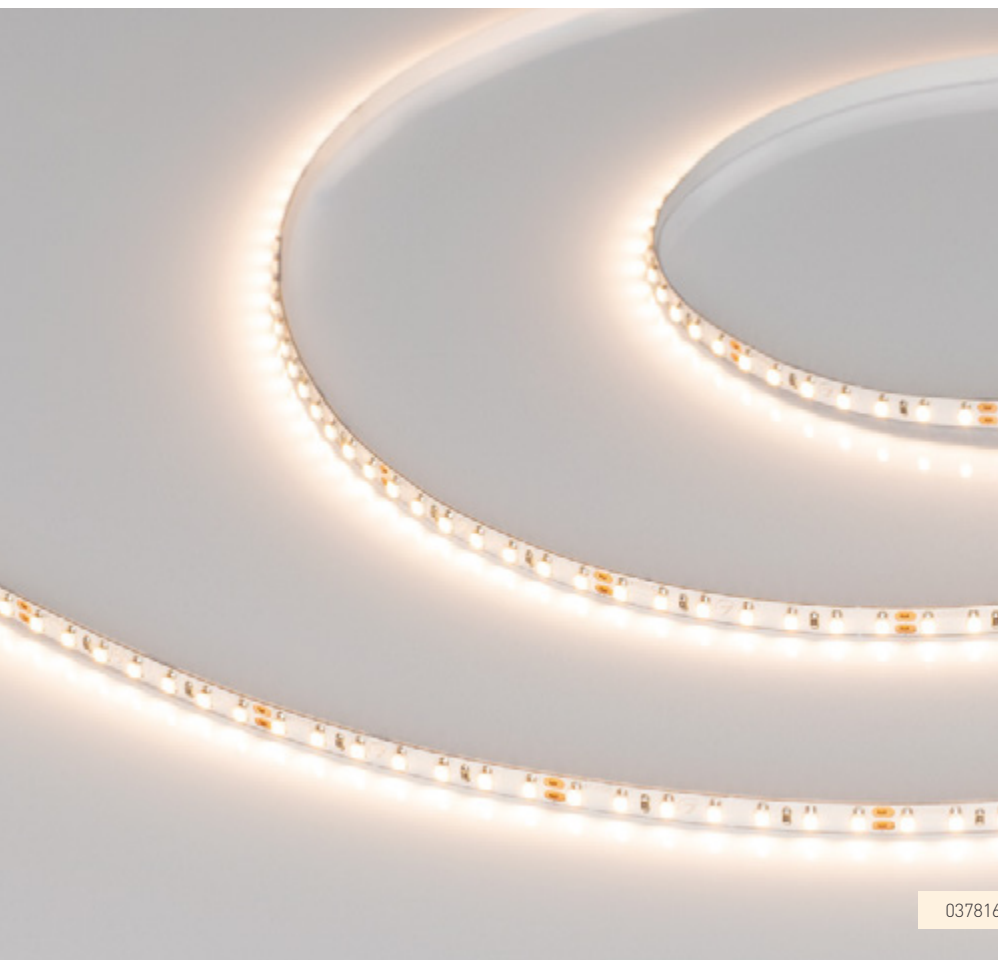
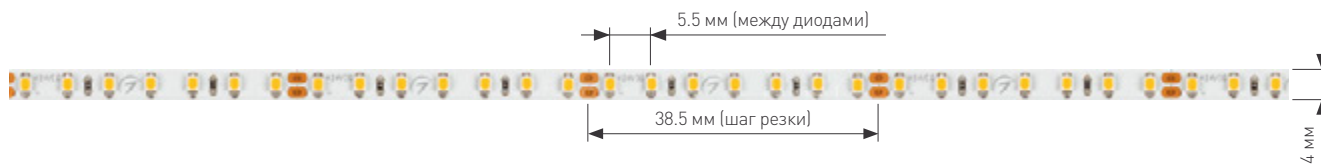

Светодиодная лента серии MICROLED с узкой шириной платы и высоким индексом цветопередачи идеально подходит для создания подсветки ступеней, плинтусов, ниш и мебельных полок, а также рекламных конструкций и витрин.

Небольшой шаг резки делает использование ленты максимально удобным.

Размер, Ш×В (мм)	4×1.6
Степень IP	IP20
Длина, (м)	5
Напряжение, (В)	24
Плотность, (LED/м)	182
Индекс цветопередачи	CRI>90
Световой поток, (лм/м)	1000
6000 К Белый	037819
5000 К Дневной	037818
4000 К Дневной	037817
3500 К Теплый	040540
3000 К Теплый	037816
2700 К Теплый	037815

СОПУТСТВУЮЩИЕ ТОВАРЫ

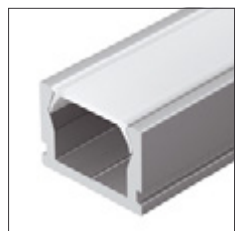

023856
Профиль PIK

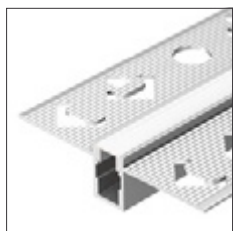

034986
Профиль SL-LINIA



028334
Панель Knob SMART



032981
Диммер SMART



039241
Блок питания ARV-SP



УЗКИЕ ЛЕНТЫ 4 ММ

MICROLED-M182 | 10 Вт/м



СОВ
БЕСКОРПУСНЫЕ

УНИВЕРСАЛЬНЫЕ
8-10 мм

ЦВЕТопЕРЕДАЧА
CRI98...99

ЭФФЕКТИВНЫЕ
150-200 лм/Вт

УЗКИЕ
3.5-5 мм

ШИРОКИЕ
12-85 мм

ЛЕНТЫ С
ДО 50 м

УПРАВЛЕНИЕ
ТОНОМ MIX

УПРАВЛЕНИЕ
ЦВЕТОМ RGB

УПРАВЛЕНИЕ ЦВЕТОМ
И СВЕТОМ RGBW / - MIX

ДИНАМИЧЕСКИЕ
ЭФФЕКТЫ DMX / SPI

САУНА
БАССЕЙН

СПЕЦИАЛЬНЫЕ

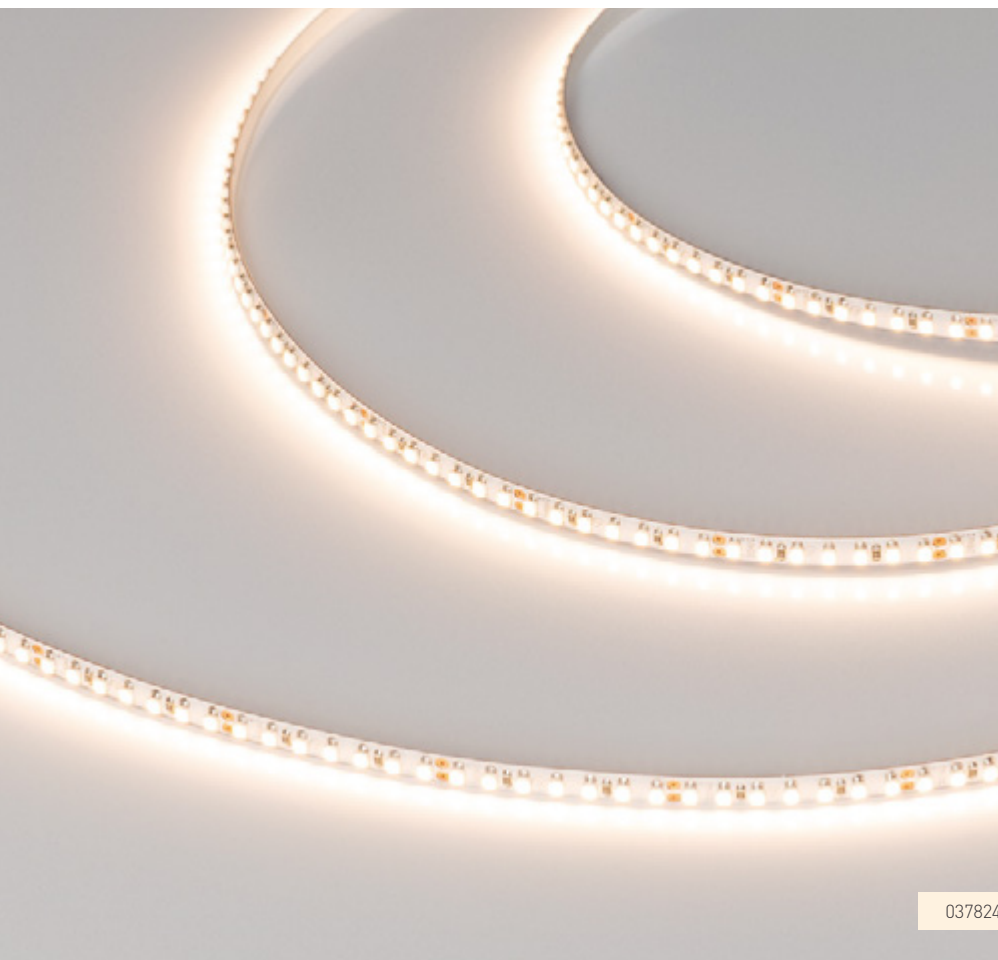
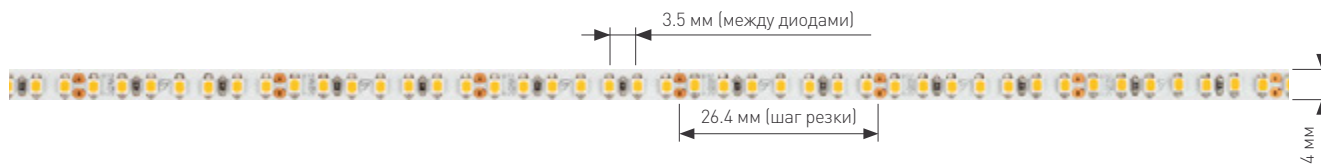

Узкая лента MICROLED — отличное решение для подсветки ступеней, плинтусов, ниш и мебели, а также рекламных конструкций. Благодаря высокой плотности светодиодов — 266 шт/м — обеспечивается световая линия с ярким однородным свечением.

Небольшой шаг резки ленты удобен для создания световой линии необходимой длины.

Размер, Ш×В (мм)	4×1.6
Степень IP	IP20
Длина, (м)	5
Напряжение, (В)	24
Плотность, (LED/м)	266
Индекс цветопередачи	CRI>90
Световой поток, (лм/м)	1250
6000 К Белый	037823
5000 К Дневной	037822
4000 К Дневной	037820
3500 К Дневной	040539
3000 К Теплый	037824
2700 К Теплый	037825

СОПУТСТВУЮЩИЕ ТОВАРЫ

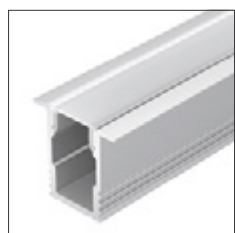

023715
Профиль SL-MINI

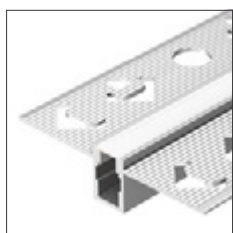

034986
Профиль SL-LINIA



031622
Панель Knob SMART



031951
Диммер SMART DIM



033262
Блок питания ARV-SP



УЗКИЕ ЛЕНТЫ 4 ММ

MICROLED-M266 | 12 Вт/м



СОВ
БЕСКОРПУСНЫЕ

УНИВЕРСАЛЬНЫЕ
8-10 ММ

ЦВЕТОПЕРЕДАЧА
CRI>98...99

ЭФФЕКТИВНЫЕ
150-200 ЛМ/ВТ

УЗКИЕ
3.5-5 ММ

ШИРОКИЕ
12-85 ММ

ЛЕНТЫ С
ДО 50 М

УПРАВЛЕНИЕ
ТОНОМ MIX

УПРАВЛЕНИЕ
ЦВЕТОМ RGB

УПРАВЛЕНИЕ ЦВЕТОМ
И СВЕТОМ RGBW / - MIX

ДИНАМИЧЕСКИЕ
ЭФФЕКТЫ DMX / SPI

САУНА
БАССЕЙН

СПЕЦИАЛЬНЫЕ

УЗКИЕ ЛЕНТЫ 5 ММ

RT-A60 | 4.8 Вт/м

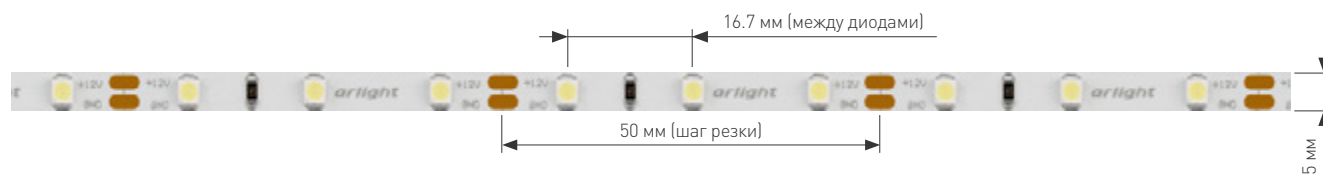

Подходит для установки в тонкий паз (5 мм) на любые материалы.

Применяется для торцевой подсветки стеклянных полок и элементов мебели.

Размер, Ш×В (мм)	5×1.5
Степень IP	IP20
Длина, (м)	5
Напряжение, (В)	12
Плотность, (LED/м)	60
Световой поток, (лм/м)	480
15 000 К Холодный	015215
8000 К Холодный	028610
6000 К Белый	028612
4000 К Дневной	028613
3000 К Теплый	028614
2700 К Теплый	028615
2400 К Теплый	028616

СОПУТСТВУЮЩИЕ ТОВАРЫ

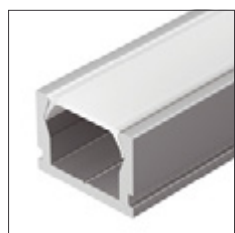

023856
Профиль PIK

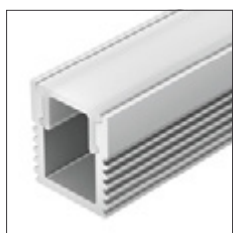

019322
Профиль SL-MINI



025135
Панель Rotary DIM



027150
Диммер DIM



020003
Блок питания ARPV



УЗКИЕ ЛЕНТЫ 5 ММ

RT-A60 | 4.8 Вт/м



- СПЕЦИАЛЬНЫЕ
- САУНА
БАССЕЙН
- ДИНАМИЧЕСКИЕ
ЭФФЕКТЫ DMX / SPI
- УПРАВЛЕНИЕ ЦВЕТОМ
И СВЕТОМ RGBW / - MIX
- УПРАВЛЕНИЕ
ЦВЕТОМ RGB
- УПРАВЛЕНИЕ
ТОНОМ MIX
- ЛЕНТЫ С
ДО 50 м
- ШИРОКИЕ
12-85 мм
- УЗКИЕ**
3.5-5 мм
- ЭФФЕКТИВНЫЕ
150-200 лм/Вт
- ЦВЕТОПЕРЕДАЧА
CRI>98...99
- УНИВЕРСАЛЬНЫЕ
8-10 мм
- СОВ
БЕСКОРПУСНЫЕ



На основе узкой светодиодной ленты RT с плотностью светодиодов 80 шт/м возможно создать аккуратную подсветку лестниц, плинтусов, витражей и других элементов мебели.

Благодаря высокому показателю световой эффективности образуется яркое свечение при экономичном электропотреблении.

Размер, Ш×В (мм)	5×1.5
Степень IP	IP20
Длина, (м)	5
Напряжение, (В)	24
Плотность, (LED/м)	80
Индекс цветопередачи	CRI>90
Световой поток, (лм/м)	570
8000 К Холодный	037799
6000 К Белый	037797
5000 К Дневной	037796
4000 К Дневной	037795
3500 К Теплый	037798
3000 К Теплый	037794
2700 К Теплый	037793

СОПУТСТВУЮЩИЕ ТОВАРЫ



023857
Профиль PIK

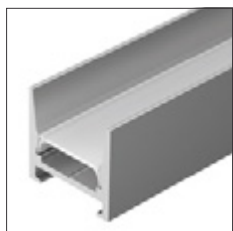

029844
Профиль MIC-H



029921
Панель Rotary DIM



031593
Диммер SMART MINI



039235
Блок питания ARV-SP



УЗКИЕ ЛЕНТЫ 5 ММ

RT-A80 | 5 Вт/м



СОВ
БЕСКОРПУСНЫЕ

УНИВЕРСАЛЬНЫЕ
8-10 мм

ЦВЕТопЕРЕДАЧА
CRI>98...99

ЭФФЕКТИВНЫЕ
150-200 лм/Вт

УЗКИЕ
3.5-5 мм

ШИРОКИЕ
12-85 мм

ЛЕНТЫ С
ДО 50 м

УПРАВЛЕНИЕ
ТОНОМ MIX

УПРАВЛЕНИЕ
ЦВЕТОМ RGB

УПРАВЛЕНИЕ ЦВЕТОМ
И СВЕТОМ RGBW / - MIX

ДИНАМИЧЕСКИЕ
ЭФФЕКТЫ DMX / SPI

САУНА
БАССЕЙН

СПЕЦИАЛЬНЫЕ

УЗКИЕ ЛЕНТЫ 5 ММ

RT-A120 | 9.6 Вт/м

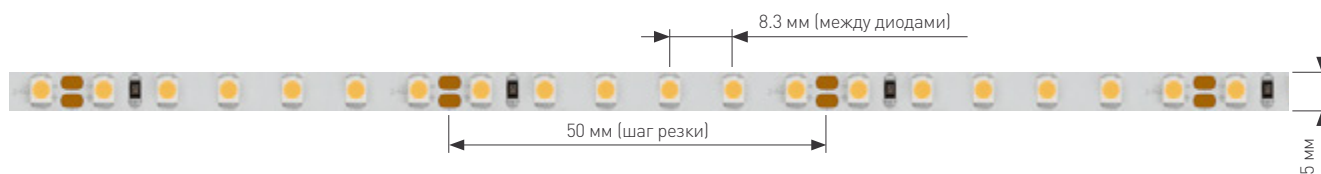

Узкая лента для установки в тонкий алюминиевый профиль.

Применяется для декоративной подсветки, торцевой подсветки стеклянных полок и элементов мебели, а также для оформления витрин и рекламных конструкций.

Размер, Ш×В (мм)	5×1.5	
Степень IP	IP20	
Длина, (м)	5	
Плотность, (LED/м)	120	
Напряжение, (В)	12	24
Шаг резки, (мм)	25	50
Световой поток, (лм/м)	1000	
15 000 К Холодный	015212	015661
8000 К Холодный	015005	015650
6000 К Белый	014992	015651
4000 К Дневной	014994	015648
3000 К Теплый	024114	024105
2700 К Теплый	014995	015649
2400 К Теплый	018101	018100

СОПУТСТВУЮЩИЕ ТОВАРЫ



023716
Профиль SL-SLIM



023715
Профиль SL-MINI



025135
Панель Rotary DIM



027150
Диммер DIM



020006 12 В | 020005 24 В
Блок питания ARPV



УЗКИЕ ЛЕНТЫ 5 ММ

RT-A120 | 9.6 Вт/м



- СПЕЦИАЛЬНЫЕ
- САУНА
БАССЕЙН
- ДИНАМИЧЕСКИЕ
ЭФФЕКТЫ DMX / SPI
- УПРАВЛЕНИЕ ЦВЕТОМ
И СВЕТОМ RGBW / - MIX
- УПРАВЛЕНИЕ
ЦВЕТОМ RGB
- УПРАВЛЕНИЕ
ТОНОМ MIX
- ЛЕНТЫ IS
ДО 50 м
- ШИРОКИЕ
12-85 мм
- УЗКИЕ**
3.5-5 мм
- ЭФФЕКТИВНЫЕ
150-200 лм/Вт
- ЦВЕТопЕРЕДАЧА
CRI>98...99
- УНИВЕРСАЛЬНЫЕ
8-10 мм
- СОВ
БЕСКОРПУСНЫЕ

RT-A120 | 9.6 Вт/м

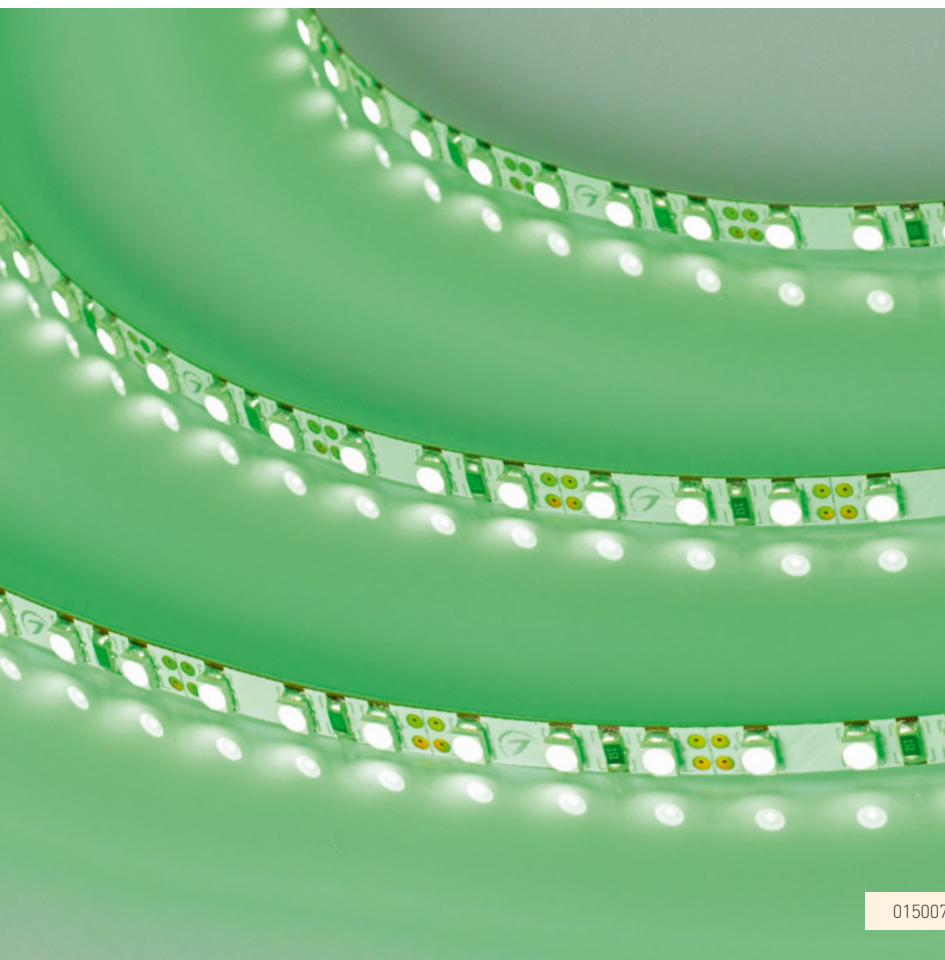
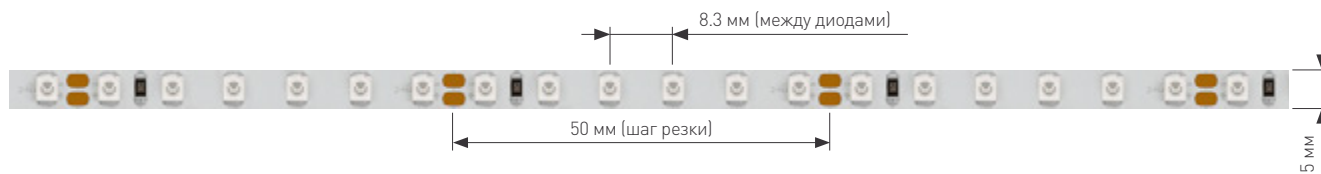

Монохромная лента насыщенного цветного свечения для реализации самых смелых дизайнерских идей. Актуальна для создания световой рекламы, праздничной подсветки и зонирования помещений.

Эффектная подсветка интерьеров кафе, ресторанов, фитнес-клубов и других общественных и развлекательных заведений.

Размер, Ш×В (мм)	5×1.5	
Степень IP	IP20	
Длина, (м)	5	
Плотность, (LED/м)	120	
Напряжение, (В)	12	24
Шаг резки, (мм)	25	50
625 нм Красный	015001	015657
590 нм Желтый	015006	015662
525 нм Зеленый	015007	015663
470 нм Синий	015004	015660

СОПУТСТВУЮЩИЕ ТОВАРЫ



030563
Профиль PIK-F-HIDE



023857
Профиль PIK



028334
Панель Knob DIM



023027
Пульт DIM



020006 12 В | **020005** 24 В
Блок питания ARPV



УЗКИЕ ЛЕНТЫ 5 ММ

RT-A120 | 9.6 Вт/м



СОВ
БЕСКОРПУСНЫЕ

УНИВЕРСАЛЬНЫЕ
8-10 мм

ЦВЕТопЕРЕДАЧА
CRI>98...99

ЭФФЕКТИВНЫЕ
150-200 лм/Вт

УЗКИЕ
3.5-5 мм

ШИРОКИЕ
12-85 мм

ЛЕНТЫ С
ДО 50 м

УПРАВЛЕНИЕ
ТОНОМ MIX

УПРАВЛЕНИЕ
ЦВЕТОМ RGB

УПРАВЛЕНИЕ ЦВЕТОМ
И СВЕТОМ RGBW / - MIX

ДИНАМИЧЕСКИЕ
ЭФФЕКТЫ DMX / SPI

САУНА
БАССЕЙН

СПЕЦИАЛЬНЫЕ

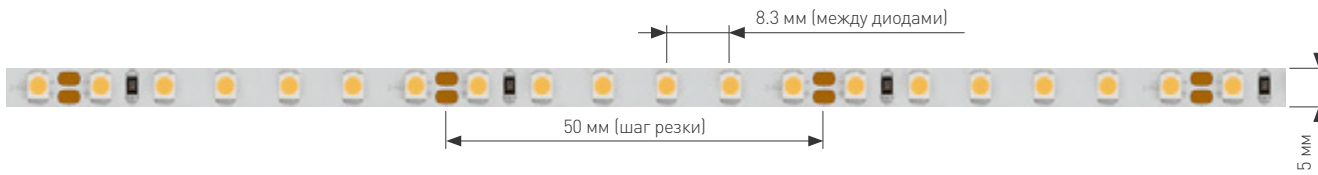

Небольшая ширина платы, а также высокая плотность светодиодов позволяют создавать на основе ленты RT A160 аккуратную и равномерную подсветку плинтусов, предметов мебели, витражей, витрин и стенов.

Высокая световая эффективность обеспечивает яркий световой поток при экономичном электропотреблении.

Размер, Ш×В (мм)	5×1.5	
Степень IP	IP20	
Длина, (м)	5	
Плотность, (LED/м)	160	
Мощность, (Вт)	9.6	15
Шаг резки, (мм)	50	
Световой поток, (лм/м)	1150	1800
Индекс цветопередачи	CRI>90 CRI>95	
8000 К Холодный	037808	
6000 К Белый	037802	037810
5000 К Дневной	037801	037811
4000 К Дневной	037800	037812
3500 К Дневной	037807	040532
3000 К Теплый	037806	037813
2700 К Теплый	037803	037814

СОПУТСТВУЮЩИЕ ТОВАРЫ



040645
Профиль ARH-ROUND



018685
Профиль ARH-LINE



028425
Панель SMART



032346
Диммер SIRIUS TUYA



033263
Блок питания ARV-SP



УЗКИЕ ЛЕНТЫ 5 ММ

RT-A160 | 9.6, 15 Вт/м



СОВ
БЕСКОРПУСНЫЕ

УНИВЕРСАЛЬНЫЕ
8-10 ММ

ЦВЕТОПЕРЕДАЧА
CRI>98...99

ЭФФЕКТИВНЫЕ
150-200 ЛМ/ВТ

УЗКИЕ
3.5-5 ММ

ШИРОКИЕ
12-85 ММ

ЛЕНТЫ С
ДО 50 М

УПРАВЛЕНИЕ
ТОНОМ MIX

УПРАВЛЕНИЕ
ЦВЕТОМ RGB

УПРАВЛЕНИЕ ЦВЕТОМ
И СВЕТЛОМ RGBW / - MIX

ДИНАМИЧЕСКИЕ
ЭФФЕКТЫ DMX / SPI

САУНА
БАССЕЙН

СПЕЦИАЛЬНЫЕ

СВЕТОДИОДНЫЕ ЛЕНТЫ

ШИРОКИЕ

страницы

162–185



Одноцветные широкие ленты **RT | S2** с шириной платы **15–85 мм**. Ленты отлично подходят в качестве основного источника света для линейных светильников из алюминиевого профиля.

Высокая эффективность и мощность **20–40 Вт/м** в сочетании с удобной кратностью резки делают широкую ленту незаменимой в реализации современных проектов освещения.

Применяется для основного освещения и создания декоративных широких полос большой площади.



IP20



IP65



Фитнес-клуб WORLD CLASS на Рябиновой, Москва

ШИРОКИЕ ЛЕНТЫ ДЛЯ ОСВЕЩЕНИЯ

RT-A240 | 19.2 Вт/м

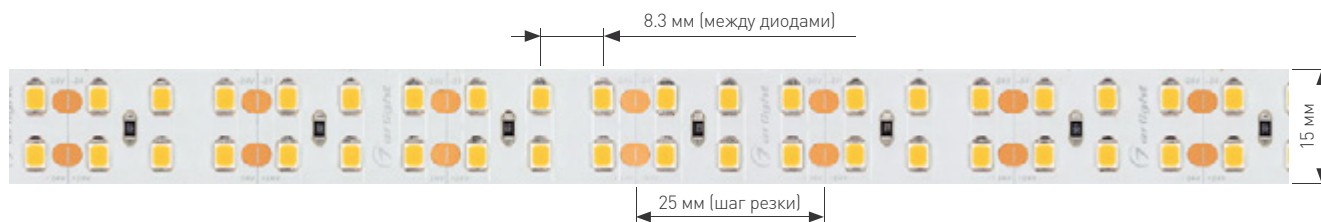

Включает серию CRI>98 — ленты с высоким уровнем цветопередачи.

Может использоваться с любыми профилями для создания встроенных линий света, а также накладных и подвесных светильников из алюминиевого профиля.

Размер, Ш×В (мм)	15×1.5	15×2.6
Степень IP	IP20	IP65
Длина, (м)	5	
Напряжение, (В)	24	
Плотность, (LED/м)	240	
Световой поток, (лм/м)	2150	1920
Шаг резки, (мм)	25	50
8000 К Белый	013746	
6000 К Белый	008771	014720
4000 К Дневной	013474	014723
3000 К Теплый	024075	014721
2700 К Теплый	008770	
2400 К Теплый	018103	

СОПУТСТВУЮЩИЕ ТОВАРЫ

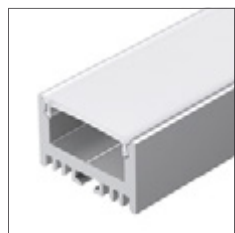

018674
Профиль ARH-LINE



019313
Профиль SL-LINIA



023030
Панель Rotary DIM



023475
Пульт SMART DIM



028787 12 В | **028789** 24 В
Блок питания ARPV



ШИРОКИЕ ЛЕНТЫ ДЛЯ ОСВЕЩЕНИЯ
RT-A240 | 19.2 Вт/м



- СПЕЦИАЛЬНЫЕ
- САУНА
БАССЕЙН
- ДИНАМИЧЕСКИЕ
ЭФФЕКТЫ DMX / SPI
- УПРАВЛЕНИЕ ЦВЕТОМ
И СВЕТОМ RGBW / - MIX
- УПРАВЛЕНИЕ
ЦВЕТОМ RGB
- УПРАВЛЕНИЕ
ТОНОМ MIX
- ЛЕНТЫ С
ДО 50 м
- ШИРОКИЕ**
12-85 мм
- УЗКИЕ
3.5-5 мм
- ЭФФЕКТИВНЫЕ
150-200 лм/Вт
- ЦВЕТОПЕРЕДАЧА
CRI>98...99
- УНИВЕРСАЛЬНЫЕ
8-10 мм
- СОВ
БЕСКОРПУСНЫЕ

ШИРОКИЕ ЛЕНТЫ ДЛЯ ОСВЕЩЕНИЯ

RT-A196 | 20 Вт/м

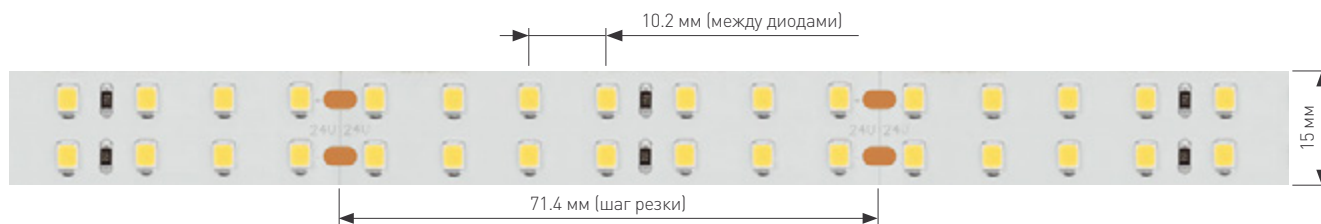

Включает серию CRI>98 — ленты с высоким уровнем цветопередачи и световой эффективности (>115 лм/Вт).

Может использоваться с любыми профилями для создания встроенных линий света, а также накладных и подвесных светильников из алюминиевого профиля.

Размер, Ш×В (мм)	15×1.5
Степень IP	IP20
Длина, (м)	5
Напряжение, (В)	24
Плотность, (LED/м)	196
Световой поток, (лм/м)	2300
8000 К Холодный	019088
6000 К Белый	019089
5000 К Дневной	028646
4000 К Дневной	019090
3500 К Теплый	028647
3000 К Теплый	020389
2700 К Теплый	019091
2400 К Теплый	028648

СОПУТСТВУЮЩИЕ ТОВАРЫ

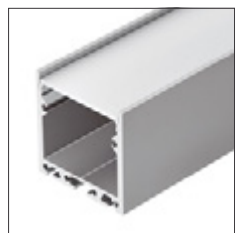

019306
Профиль SL-LINE



019313
Профиль SL-LINIA



022516
Панель Rotary SR



018302
Сенсорный пульт DIM



028789
Блок питания ARPV



ШИРОКИЕ ЛЕНТЫ ДЛЯ ОСВЕЩЕНИЯ
RT-A196 | 20 Вт/м



- СПЕЦИАЛЬНЫЕ
- САУНА
БАССЕЙН
- ДИНАМИЧЕСКИЕ
ЭФФЕКТЫ DMX / SPI
- УПРАВЛЕНИЕ ЦВЕТОМ
И СВЕТОМ RGBW / - MIX
- УПРАВЛЕНИЕ
ЦВЕТОМ RGB
- УПРАВЛЕНИЕ
ТОНОМ MIX
- ЛЕНТЫ IS
ДО 50 м
- ШИРОКИЕ**
12-85 мм
- УЗКИЕ
3,5-5 мм
- ЭФФЕКТИВНЫЕ
150-200 лм/Вт
- ЦВЕТОПЕРЕДАЧА
CRI>98...99
- УНИВЕРСАЛЬНЫЕ
8-10 мм
- СОВ
БЕСКОРПУСНЫЕ

RT-B120 | 28.8 Вт/м

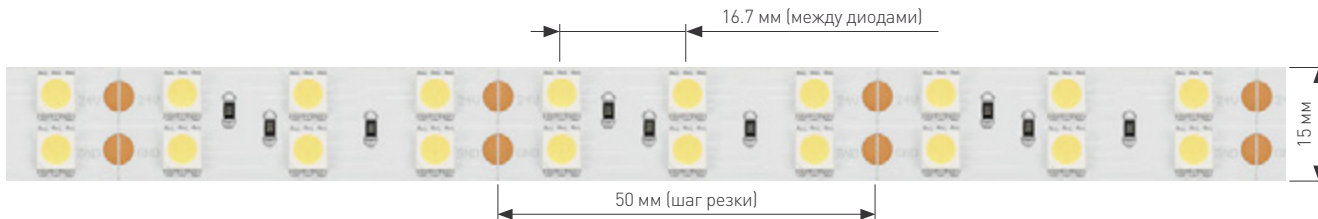

Включает серию CRI>98 — ленты с высоким уровнем цветопередачи.

Светодиод SMD 5060 состоит из 3 кристаллов и обладает большой площадью светящейся поверхности, что дает визуальный эффект наполнения пространства светом при использовании ленты открытым способом.

Размер, Ш×В (мм)	15×2.2
Степень IP	IP20
Длина, (м)	5
Напряжение, (В)	24
Плотность, (LED/м)	120
Световой поток, (лм/м)	2500
8000 К Холодный	013756
6000 К Белый	011256
4000 К Дневной	013759
3000 К Теплый	028654
2700 К Теплый	011259

СОПУТСТВУЮЩИЕ ТОВАРЫ



020909
Профиль LOCK-FM

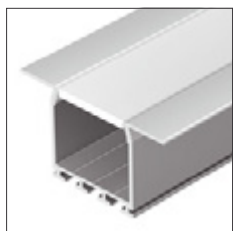

016447
Профиль PLS-LOCK



022516
Панель Rotary SR



018302
Сенсорный пульт DIM



028785
Блок питания ARPV



ШИРОКИЕ ЛЕНТЫ ДЛЯ ОСВЕЩЕНИЯ

RT-B120 | 28.8 Вт/м

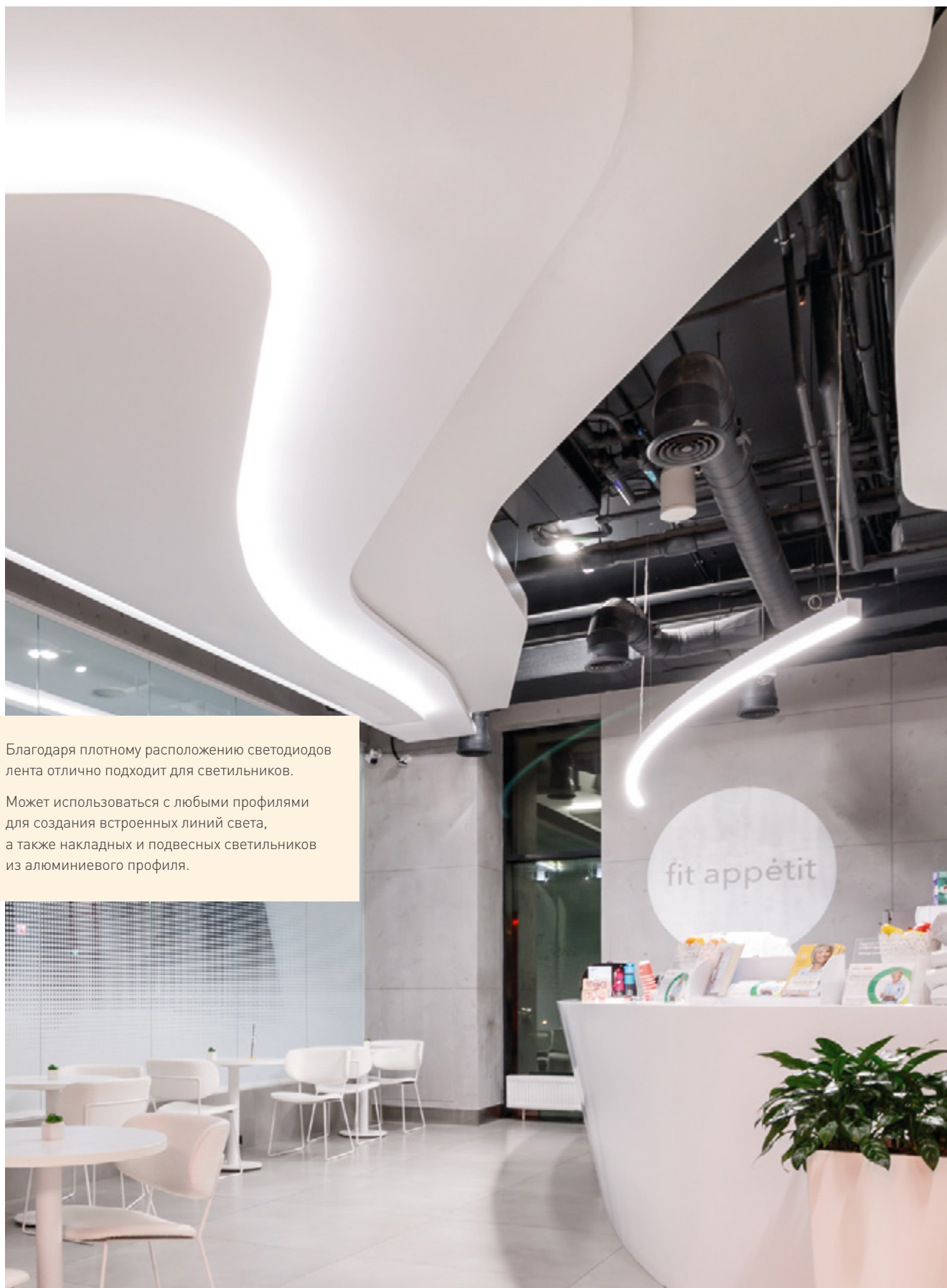

Благодаря плотному расположению светодиодов лента отлично подходит для светильников.

Может использоваться с любыми профилями для создания встроенных линий света, а также накладных и подвесных светильников из алюминиевого профиля.

СОВ
БЕСКОРПУСНЫЕ

УНИВЕРСАЛЬНЫЕ
8-10 мм

ЦВЕТОПЕРЕДАЧА
CRI>98...99

ЭФФЕКТИВНЫЕ
150-200 лм/Вт

УЗКИЕ
3.5-5 мм

ШИРОКИЕ
12-85 мм

ЛЕНТЫ С
ДО 50 м

УПРАВЛЕНИЕ
ТОНОМ MIX

УПРАВЛЕНИЕ
ЦВЕТОМ RGB

УПРАВЛЕНИЕ ЦВЕТОМ
И ЦВЕТОМ RGBW / - MIX

ДИНАМИЧЕСКИЕ
ЭФФЕКТЫ DMX / SPI

САУНА
БАССЕЙН

СПЕЦИАЛЬНЫЕ

ШИРОКИЕ ЛЕНТЫ С МОНТАЖНЫМ ОТВЕРСТИЕМ

S2-A280 | 20, 25 Вт/м



Высокая эффективность (>125 лм/Вт).
Монтажные отверстия на плате для фиксаторов основания профиля серии S2-LUX.

Может использоваться с любыми другими профилями для создания встроенных линий света, а также накладных и подвесных светильников из алюминиевого профиля.

Размер, Ш×В (мм)	15×1.5	20×1.5	34×1.5
Степень IP		IP20	
Длина, (м)		2.5	
Напряжение, (В)		24	
Плотность, (LED/м)		280	
Мощность, (Вт/м)	20	20	25
Световой поток, (лм/м)	2500	2500	3200
8000 К Холодный	028650	028663	031347
6000 К Белый	023399	023400	023402
5000 К Дневной	028651	031343	031344
4000 К Дневной	021196	021198	021201
3500 К Теплый		031342	
3000 К Теплый	023398	023401	021202
2700 К Теплый	021212	021199	023403
2400 К Теплый	028653	028666	028670

Поставляется в 3 вариантах ширины (15, 20, 34 мм).

ШИРОКИЕ ЛЕНТЫ С МОНТАЖНЫМ ОТВЕРСТИЕМ
S2-A280 | 20, 25 Вт/м

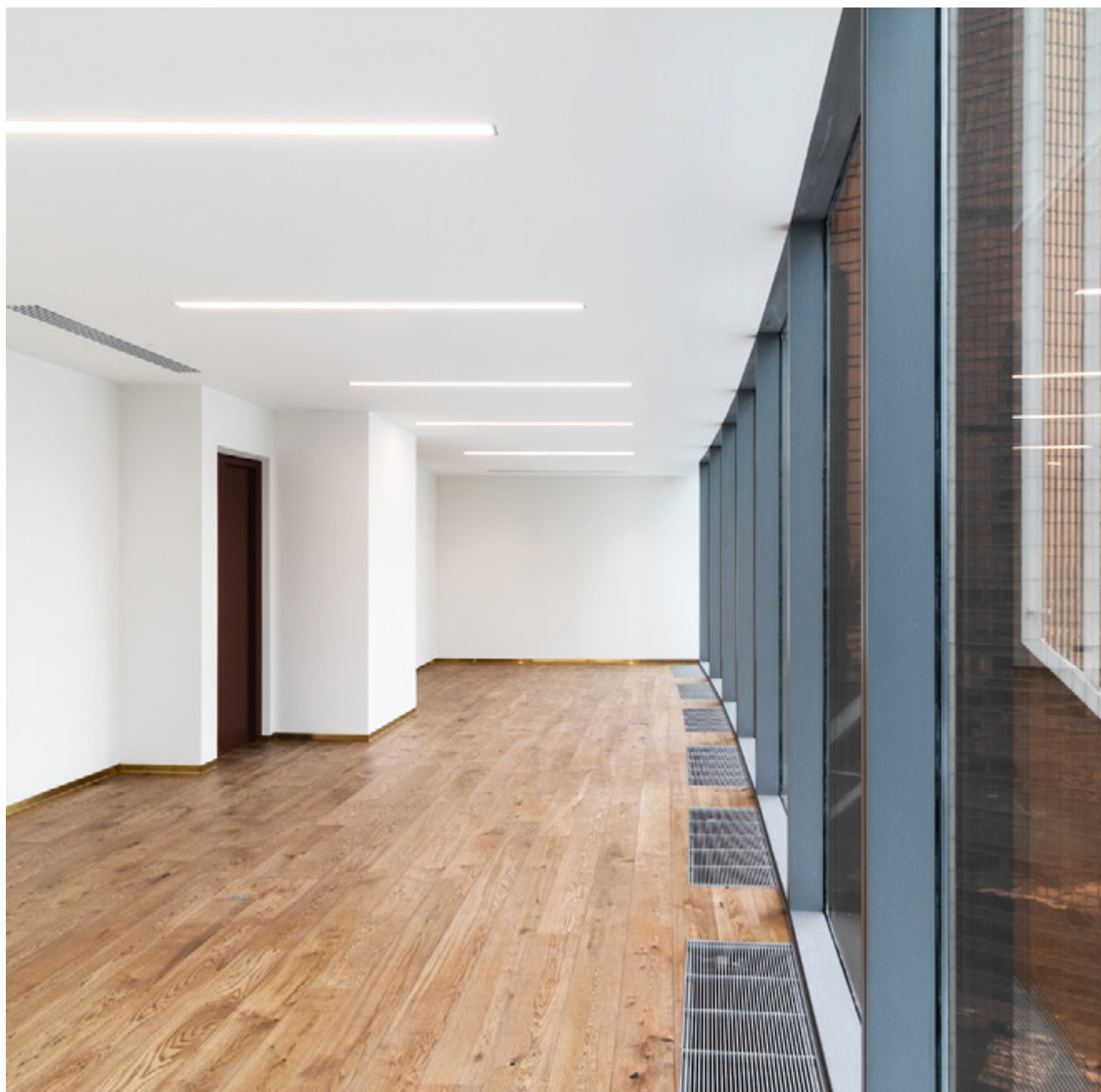

СОВ.
БЕСКОРПУСНЫЕ

УНИВЕРСАЛЬНЫЕ
8-10 мм

ЦВЕТопЕРЕДАЧА
CRI>98...99

ЭФФЕКТИВНЫЕ
150-200 лм/Вт

УЗКИЕ
3,5-5 мм

ШИРОКИЕ
12-85 мм

ЛЕНТЫ С
ДО 50 м

УПРАВЛЕНИЕ
ТОНОМ MIX

УПРАВЛЕНИЕ
ЦВЕТОМ RGB

УПРАВЛЕНИЕ ЦВЕТОМ
И СВЕТОМ RGBW / - MIX

ДИНАМИЧЕСКИЕ
ЭФФЕКТЫ DMX / SPI

САУНА
БАССЕЙН

СПЕЦИАЛЬНЫЕ

СОПУТСТВУЮЩИЕ ТОВАРЫ

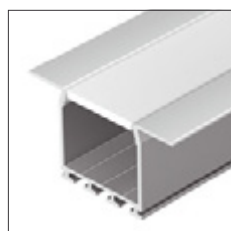

016447
Профиль PLS-LOCK

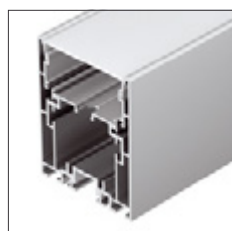

021173
Профиль S2-LINE



023030
Панель Rotary DIM



023475
Пульт SMART DIM



028359(1)
Блок питания ARV

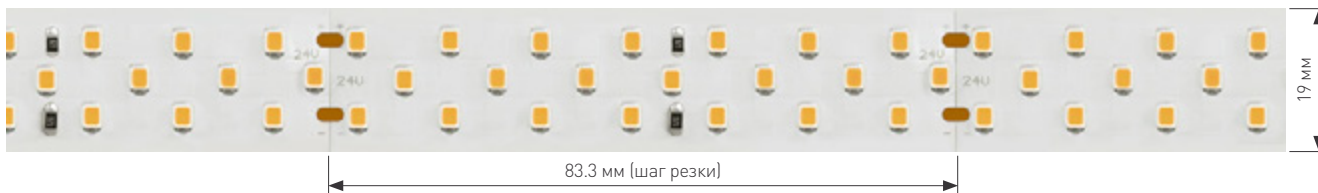

Включает серию CRI>98 — ленты с высоким уровнем цветопередачи и световой эффективности (>125 лм/Вт).

Может использоваться с любыми профилями для создания встроенных линий света, а также накладных и подвесных светильников из алюминиевого профиля.

Размер, Ш×В (мм)	19×1.5
Степень IP	IP20
Длина, (м)	5
Напряжение, (В)	24
Плотность, (LED/м)	252
Световой поток, (лм/м)	3300
6000 К Белый	019925
5000 К Дневной	028657
4000 К Дневной	019926
3500 К Теплый	028658
3000 К Теплый	019927
2700 К Теплый	019929

СОПУТСТВУЮЩИЕ ТОВАРЫ



019185
Профиль LOCK-FM



016444
Профиль PLS-LOCK



022516
Панель Rotary SR



018302
Сенсорный пульт DIM



028785
Блок питания ARPV



ШИРОКИЕ ЛЕНТЫ ДЛЯ ОСВЕЩЕНИЯ
RT-A252 | 27 Вт/м



- СПЕЦИАЛЬНЫЕ
- САУНА
БАССЕЙН
- ДИНАМИЧЕСКИЕ
ЭФФЕКТЫ DMX / SPI
- УПРАВЛЕНИЕ ЦВЕТОМ
И СВЕТОМ RGBW / - MIX
- УПРАВЛЕНИЕ
ЦВЕТОМ RGB
- УПРАВЛЕНИЕ
ТОНОМ MIX
- ЛЕНТЫ С
ДО 50 м
- ШИРОКИЕ**
12-85 мм
- УЗКИЕ
3,5-5 мм
- ЭФФЕКТИВНЫЕ
150-200 ЛМ/Вт
- ЦВЕТОПЕРЕДАЧА
CRI>98...99
- УНИВЕРСАЛЬНЫЕ
8-10 мм
- СОВ
БЕСКОРПУСНЫЕ



Светодиод SMD 5060 состоит из 3 кристаллов и обладает большой площадью светящейся поверхности, что дает визуальный эффект наполнения пространства светом при использовании ленты открытым способом.

Благодаря плотному расположению светодиодов лента отлично подходит для светильников.

Размер, Ш×В (мм)	19×2.2
Степень IP	IP20
Длина, (м)	5
Напряжение, (В)	24
Плотность, (LED/м)	144
Световой поток, (лм/м)	3100
8000 К Холодный	028661
6000 К Белый	025277
4000 К Дневной	025274
3000 К Теплый	025273
2700 К Теплый	012443

СОПУТСТВУЮЩИЕ ТОВАРЫ



019409
Профиль PLS-LOCK



019306
Профиль SL-LINE



022516
Панель Rotary SR



018302
Сенсорный пульт DIM



028785
Блок питания ARPV



ШИРОКИЕ ЛЕНТЫ ДЛЯ ОСВЕЩЕНИЯ

RT-B144 | 34.4 Вт/м



Плотное расположение светодиодов позволяет использовать ленту с любыми профилями для создания встроенных линий света, а также накладных и подвесных светильников из алюминиевого профиля.

СОВ
БЕСКОРПУСНЫЕ

УНИВЕРСАЛЬНЫЕ
8-10 мм

ЦВЕТОПЕРЕДАЧА
CRI98...99

ЭФФЕКТИВНЫЕ
150-200 лм/Вт

УЗКИЕ
3,5-5 мм

ШИРОКИЕ
12-85 мм

ЛЕНТЫ С
ДО 50 м

УПРАВЛЕНИЕ
ТОНОМ MIX

УПРАВЛЕНИЕ
ЦВЕТОМ RGB

УПРАВЛЕНИЕ ЦВЕТОМ
И СВЕТОМ RGBW / - MIX

ДИНАМИЧЕСКИЕ
ЭФФЕКТЫ DMX / SPI

САУНА
БАССЕЙН

СПЕЦИАЛЬНЫЕ

RT-A140 | 22 Вт/м



Лента с двумя рядами светодиодов предназначена для применения в дуговом и линейном профиле серии ARC.

Шаг резки специально рассчитан, чтобы отрезки ленты соответствовали длине окружности профиля.

Мощный световой поток позволяет создать профильные светильники для основного и дополнительного освещения.

Размер, Ш×В (мм)	20×1.5
Степень IP	IP20
Длина, (м)	4.7
Напряжение, (В)	24
Плотность, (LED/м)	140
Световой поток, (лм/м)	2750
6000 К Белый	028111
5000 К Дневной	028002
4000 К Дневной	028003
3500 К Теплый	028001
3000 К Теплый	028005
2400 К Теплый	028009

СОПУТСТВУЮЩИЕ ТОВАРЫ



033688
Профиль PLS-LOCK



019306
Профиль SL-LINE



036201
Диммер SMART DIM



033263
Блок питания ARV-SP



ШИРОКИЕ ЛЕНТЫ ДЛЯ ОСВЕЩЕНИЯ
RT-A140 | 22 Вт/м



- СПЕЦИАЛЬНЫЕ
- САУНА
БАССЕЙН
- ДИНАМИЧЕСКИЕ
ЭФФЕКТЫ DMX / SPI
- УПРАВЛЕНИЕ ЦВЕТОМ
И СВЕТОМ RGBW / - MIX
- УПРАВЛЕНИЕ
ЦВЕТОМ RGB
- УПРАВЛЕНИЕ
ТОНОМ MIX
- ЛЕНТЫ С
ДО 50 м
- ШИРОКИЕ**
12-85 мм
- УЗКИЕ
3,5-5 мм
- ЭФФЕКТИВНЫЕ
150-200 лм/Вт
- ЦВЕТОПЕРЕДАЧА
CRI>98...99
- УНИВЕРСАЛЬНЫЕ
8-10 мм
- СОВ
БЕСКОРПУСНЫЕ

RT-A280 | 30 Вт/м



Может использоваться для создания широких встроенных линий света, а также накладных и подвесных светильников из алюминиевого профиля благодаря равномерному свечению по всей ширине.

Включает серию CRI>98.

Размер, Ш×В (мм)	36×1.5
Степень IP	IP20
Длина, (м)	2.5
Напряжение, (В)	24
Плотность, (LED/м)	280
Световой поток, (лм/м)	3600
8000 К Холодный	019084
6000 К Белый	019087
5000 К Дневной	031350
4000 К Дневной	019085
3500 К Теплый	031351
3000 К Теплый	020391
2700 К Теплый	019086
2400 К Теплый	028673

СОПУТСТВУЮЩИЕ ТОВАРЫ



029033
Профиль SL-LINIA



021374
Профиль SL-LINIA



022516
Панель Rotary SR



018302
Сенсорный пульт DIM



022171(2)
Блок питания ARV



ШИРОКИЕ ЛЕНТЫ ДЛЯ ОСВЕЩЕНИЯ
RT-A280 | 30 Вт/м



- СПЕЦИАЛЬНЫЕ
- САУНА
БАССЕЙН
- ДИНАМИЧЕСКИЕ
ЭФФЕКТЫ DMX / SPI
- УПРАВЛЕНИЕ ЦВЕТОМ
И СВЕТОМ RGBW / - MIX
- УПРАВЛЕНИЕ
ЦВЕТОМ RGB
- УПРАВЛЕНИЕ
ТОНОМ MIX
- ЛЕНТЫ IS
ДО 50 м
- ШИРОКИЕ**
12-85 мм
- УЗКИЕ
3,5-5 мм
- ЭФФЕКТИВНЫЕ
150-200 лм/Вт
- ЦВЕТопЕРЕДАЧА
CRI>98...99
- УНИВЕРСАЛЬНЫЕ
8-10 мм
- СОВ
БЕСКОРПУСНЫЕ

ШИРОКИЕ ЛЕНТЫ С МОНТАЖНЫМ ОТВЕРСТИЕМ

S2-A420 | 30 Вт/м

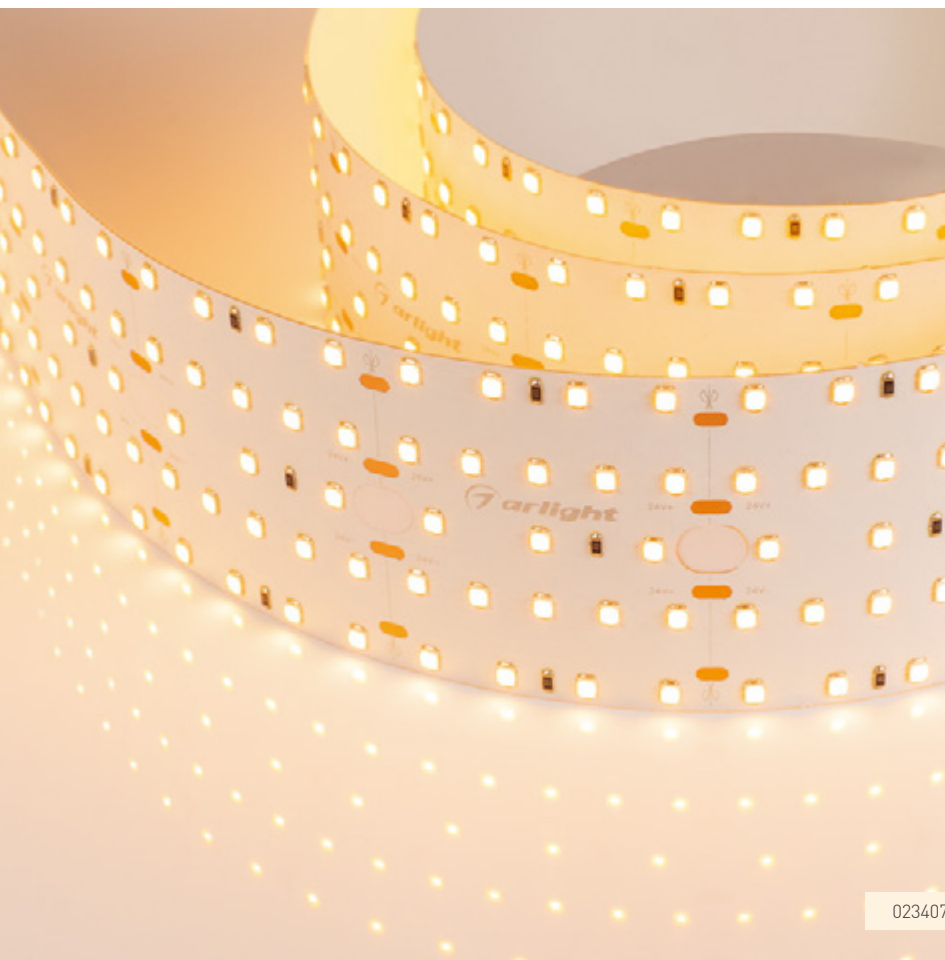

Высокая эффективность (>125 лм/Вт).
Монтажные отверстия на плате для фиксаторов профиля серии S2-LUX.

Может использоваться для создания широких встроенных линий света, а также накладных и подвесных светильников из алюминиевого профиля благодаря равномерному свечению по всей ширине.

Размер, Ш×В (мм)	52×1.5	59×1.5
Степень IP	IP20	
Длина, (м)	2.5	
Напряжение, (В)	24	
Плотность, (LED/м)	420	
Световой поток, (лм/м)	3600-3800	
8000 К Белый		028683
6000 К Белый	021203	023406
4000 К Дневной	021204	021207
3000 К Теплый	021205	021208
2700 К Теплый	023405	023407

СОПУТСТВУЮЩИЕ ТОВАРЫ

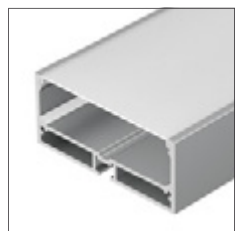

028033
Профиль SL-LINE



027928
Профиль ARH-POWER



023030
Панель Rotary DIM



023475
Пульт SMART DIM



022171(2)
Блок питания ARV

ШИРОКИЕ ЛЕНТЫ С МОНТАЖНЫМ ОТВЕРСТИЕМ

S2-A420 | 30 Вт/м



СОВ
БЕСКОРПУСНЫЕ

УНИВЕРСАЛЬНЫЕ
8-10 мм

ЦВЕТОПЕРЕДАЧА
CRI>98...99

ЭФФЕКТИВНЫЕ
150-200 лм/Вт

УЗКИЕ
3,5-5 мм

ШИРОКИЕ
12-85 мм

ЛЕНТЫ С
ДО 50 м

УПРАВЛЕНИЕ
ТОНОМ MIX

УПРАВЛЕНИЕ
ЦВЕТОМ RGB

УПРАВЛЕНИЕ ЦВЕТОМ
И СВЕТОМ RGBW / - MIX

ДИНАМИЧЕСКИЕ
ЭФФЕКТЫ DMX / SPI

САУНА
БАССЕЙН

СПЕЦИАЛЬНЫЕ

ШИРОКИЕ ЛЕНТЫ ДЛЯ ОСВЕЩЕНИЯ

RT-A350 | 36 Вт/м

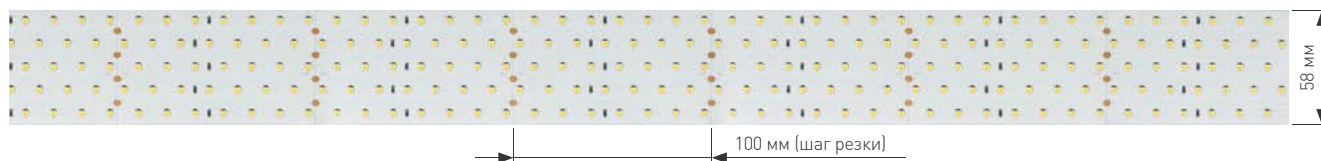

Включает серию CRI>98 — ленты с высоким уровнем цветопередачи и световой эффективности (>125 лм/Вт).

Может использоваться для создания широких встроенных линий света, а также накладных и подвесных светильников из алюминиевого профиля благодаря равномерному свечению по всей ширине.

Размер, Ш×В (мм)	58×1.5
Степень IP	IP20
Длина, (м)	2.5
Напряжение, (В)	24
Плотность, (LED/м)	350
Световой поток, (лм/м)	4400
8000 К Холодный	019083
6000 К Белый	019082
5000 К Дневной	028679
4000 К Дневной	019081
3500 К Теплый	028680
3000 К Теплый	020390
2700 К Теплый	019080

СОПУТСТВУЮЩИЕ ТОВАРЫ

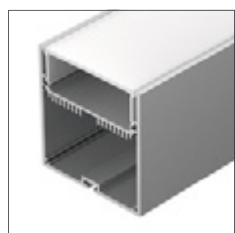

019310
Профиль SL-LINE

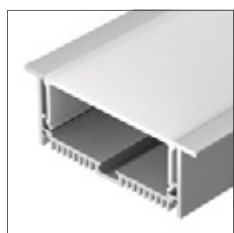

019315
Профиль SL-LINIA



022516
Панель Rotary SR



018302
Сенсорный пульт DIM



025480
Блок питания ARV

ШИРОКИЕ ЛЕНТЫ ДЛЯ ОСВЕЩЕНИЯ

RT-A350 | 36 Вт/м



СОВ.
БЕСКОРПУСНЫЕ

УНИВЕРСАЛЬНЫЕ
8-10 мм

ЦВЕТопЕРЕДАЧА
CRI98...99

ЭФФЕКТИВНЫЕ
150-200 лм/Вт

УЗКИЕ
3,5-5 мм

ШИРОКИЕ
12-85 мм

ЛЕНТЫ С
ДО 50 м

УПРАВЛЕНИЕ
ТОНОМ MIX

УПРАВЛЕНИЕ
ЦВЕТОМ RGB

УПРАВЛЕНИЕ ЦВЕТОМ
И СВЕТОМ RGBW / - MIX

ДИНАМИЧЕСКИЕ
ЭФФЕКТЫ DMX / SPI

САУНА
БАССЕЙН

СПЕЦИАЛЬНЫЕ

ШИРОКИЕ ЛЕНТЫ С МОНТАЖНЫМ ОТВЕРСТИЕМ

S2-A560 | 40 Вт/м

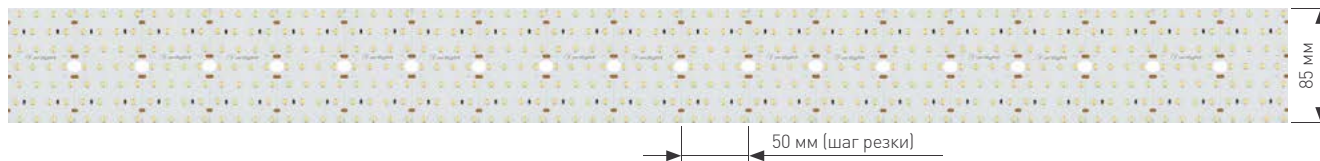

Высокая эффективность (>120 лм/т).
Монтажные отверстия на плате для фиксаторов профиля серии S2-LUX.

Может использоваться для создания широких встроенных линий света, а также накладных и подвесных светильников из алюминиевого профиля благодаря равномерному свечению по всей ширине.

Размер, Ш×В (мм)	85×1.5
Степень IP	IP20
Длина, (м)	2.5
Напряжение, (В)	24
Плотность, (LED/м)	560
Световой поток, (лм/м)	4800
6000 К Белый	023408
4000 К Дневной	021210
3000 К Теплый	021211
2700 К Теплый	023409

СОПУТСТВУЮЩИЕ ТОВАРЫ



027921
Профиль ARH-POWER



027916
Профиль ARH-POWER



023030
Панель Rotary DIM



023475
Пульт SMART DIM



025480
Блок питания ARV



ШИРОКИЕ ЛЕНТЫ С МОНТАЖНЫМ ОТВЕРСТИЕМ

S2-A560 | 40 Вт/м



СОВ.
БЕСКОРПУСНЫЕ

УНИВЕРСАЛЬНЫЕ
8-10 мм

ЦВЕТОПЕРЕДАЧА
CRI>98...99

ЭФФЕКТИВНЫЕ
150-200 лм/Вт

УЗКИЕ
3,5-5 мм

ШИРОКИЕ
12-85 мм

ЛЕНТЫ С
ДО 50 м

УПРАВЛЕНИЕ
ТОНОМ MIX

УПРАВЛЕНИЕ
ЦВЕТОМ RGB

УПРАВЛЕНИЕ ЦВЕТОМ
И СВЕТОМ RGBW / - MIX

ДИНАМИЧЕСКИЕ
ЭФФЕКТЫ DMX / SPI

САУНА
БАССЕЙН

СПЕЦИАЛЬНЫЕ

СВЕТОДИОДНЫЕ
СТАБИЛИЗИРОВАННЫЕ ЛЕНТЫ

ЛИНИЯ IC

страницы

186–201



Стабилизированные ленты IC с шириной платы 8–12 мм предназначены для подключения только с одной стороны в линию до 60 м без использования дополнительной проводки.

Равномерная яркость сохраняется по всей длине ленты за счет установленных на плате стабилизаторов тока и высокоэффективных светодиодов.

Лента применяется для интерьерного освещения, декоративной подсветки ступеней и элементов мебели и рекламной подсветки (витрины, лайтбоксы, буквы).



IP20



Центральная детская библиотека, Москва

СТАБИЛИЗИРОВАННЫЕ IC-ЛЕНТЫ С ПОДКЛЮЧЕНИЕМ ДО 10, 20 м

IC-A60 | 4.8 Вт/м



Стабилизаторы тока обеспечивают равномерное свечение по всей длине ленты (10, 20 м) при подключении только с одной стороны. Технология IC избавляет от необходимости использования дополнительной проводки для питания. Совместима с любыми диммерами (ШИМ).

Лента предназначена для подсветки потолочных ниш, декоративной подсветки и создания контуров рекламных объектов.

Размер, ШxВ (мм)	8x2.2	10x2.2
Степень IP	IP20	
Длина, (м)	10	20
Напряжение, (В)	24	
Плотность, (LED/м)	60	
Световой поток, (лм/м)	410	
8000 К Холодный	040604	040665
6000 К Белый	037954	040666
5000 К Дневной	037955	040667
4000 К Дневной	037956	040668
3500 К Теплый		040669
3000 К Теплый	037957	040670
2700 К Теплый	037958	040671
2400 К Теплый	037959	040672

СОПУТСТВУЮЩИЕ ТОВАРЫ

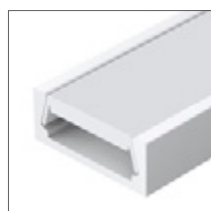

018271
Профиль MIC



012082
Профиль MIC-F

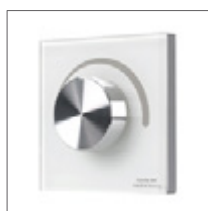

023030
Панель Rotary DIM



023475
Пульт SMART DIM



022193 для 20 м лент
Блок питания ARPV



028789 для 10 м лент
Блок питания ARPV

СТАБИЛИЗИРОВАННЫЕ IC-ЛЕНТЫ С ПОДКЛЮЧЕНИЕМ ДО 10, 20 м

IC-A60 | 4.8 Вт/м



СОВ
БЕСКОРПУСНЫЕ

УНИВЕРСАЛЬНЫЕ
8-10 мм

ЦВЕТопЕРЕДАЧА
CRI>98...99

ЭФФЕКТИВНЫЕ
150-200 лм/Вт

УЗКИЕ
3.5-5 мм

ШИРОКИЕ
12-85 мм

ЛЕНТЫ IC
ДО 50 м

УПРАВЛЕНИЕ
ТОНОМ MIX

УПРАВЛЕНИЕ
ЦВЕТОМ RGB

УПРАВЛЕНИЕ ЦВЕТОМ
И СВЕТОМ RGBW / - MIX

ДИНАМИЧЕСКИЕ
ЭФФЕКТЫ DMX / SPI

САУНА
БАССЕЙН

СПЕЦИАЛЬНЫЕ

СТАБИЛИЗИРОВАННЫЕ IC-ЛЕНТЫ С ПОДКЛЮЧЕНИЕМ ДО 10 м

IC-A120 | 9.6 Вт/м

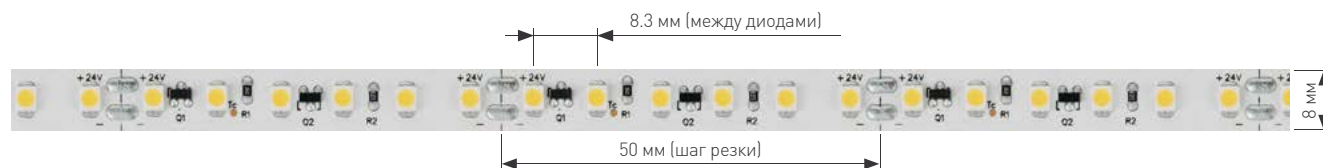

Стабилизаторы тока обеспечивают равномерное свечение по всей длине ленты (10 м) при подключении только с одной стороны. Технология IC избавляет от необходимости использования дополнительной проводки для питания.

Лента совместима с любыми диммерами (ШИМ) и предназначена для подсветки потолочных ниш, декоративной подсветки и создания контуров рекламных объектов.

Размер, Ш×В (мм)	8×1.3
Степень IP	IP20
Длина, (м)	10
Напряжение, (В)	24
Плотность, (LED/м)	120
Световой поток, (лм/м)	910
8000 К Холодный	040605
6000 К Белый	037963
5000 К Дневной	037962
4000 К Дневной	037961
3000 К Теплый	037964
2700 К Теплый	037965
2400 К Теплый	037966

СОПУТСТВУЮЩИЕ ТОВАРЫ



023718
Профиль SL-SLIM



019327
Профиль SL-KANT



023030
Панель Rotary DIM



023475
Пульт SMART DIM



028789
Блок питания ARPV

СТАБИЛИЗИРОВАННЫЕ IC-ЛЕНТЫ С ПОДКЛЮЧЕНИЕМ ДО 10 м

IC-A120 | 9.6 Вт/м



СОВ
БЕСКОРПУСНЫЕ

УНИВЕРСАЛЬНЫЕ
8-10 мм

ЦВЕТОПЕРЕДАЧА
CRI>98...99

ЭФФЕКТИВНЫЕ
150-200 лм/Вт

УЗКИЕ
3.5-5 мм

ШИРОКИЕ
12-85 мм

**ЛЕНТЫ IC
ДО 50 м**

УПРАВЛЕНИЕ
ТОНОМ MIX

УПРАВЛЕНИЕ
ЦВЕТОМ RGB

УПРАВЛЕНИЕ ЦВЕТОМ
И СВЕТОМ RGBW / - MIX

ДИНАМИЧЕСКИЕ
ЭФФЕКТЫ DMX / SPI

САУНА
БАССЕЙН

СПЕЦИАЛЬНЫЕ

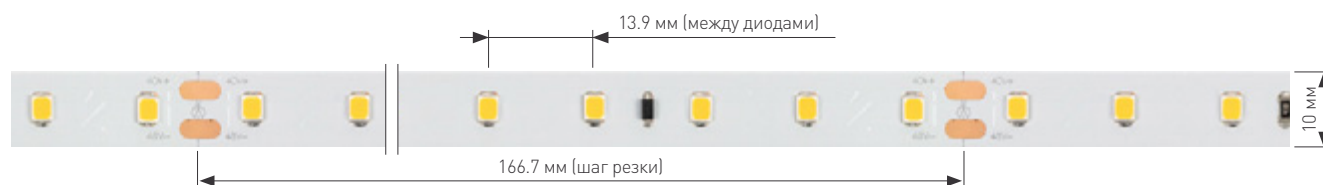

Уникальная конструкция позволяет подключать ленту на полную длину — 60 м.

Благодаря стабилизаторам тока возможно подключить ленту лишь с одной стороны и при этом добиться однородного красивого свечения по всей длине.

Лента предназначена для использования в качестве декоративного освещения и оформления рекламных конструкций.

Размер, Ш×В (мм)	10×1.6
Степень IP	IP20
Длина, (м)	60
Напряжение, (В)	48
Плотность, (LED/м)	72
Световой поток, (лм/м)	390
6000 К Белый	038807
4000 К Дневной	038806
3000 К Теплый	032190

СОПУТСТВУЮЩИЕ ТОВАРЫ



040828
Профиль WPH-FLEX



024017
Профиль PDS-F



032984
Панель SMART DIM



032981
Диммер SMART



029753
Блок питания ARS

СТАБИЛИЗИРОВАННЫЕ IC-ЛЕНТЫ С ПОДКЛЮЧЕНИЕМ ДО 60 м

IC-A72 | 3.8 Вт/м



СОВ
БЕСКОРПУСНЫЕ

УНИВЕРСАЛЬНЫЕ
8-10 мм

ЦВЕТОПЕРЕДАЧА
CRI>98...99

ЭФФЕКТИВНЫЕ
150-200 лм/Вт

УЗКИЕ
3.5-5 мм

ШИРОКИЕ
12-85 мм

ЛЕНТЫ IC
ДО 50 м

УПРАВЛЕНИЕ
ТОНОМ MIX

УПРАВЛЕНИЕ
ЦВЕТОМ RGB

УПРАВЛЕНИЕ ЦВЕТОМ
И СВЕТОМ RGBW / - MIX

ДИНАМИЧЕСКИЕ
ЭФФЕКТЫ DMX / SPI

САУНА
БАСЕЙН

СПЕЦИАЛЬНЫЕ

СТАБИЛИЗИРОВАННЫЕ IC-ЛЕНТЫ С ПОДКЛЮЧЕНИЕМ ДО 50 м

IC-A78 | 4 Вт/м

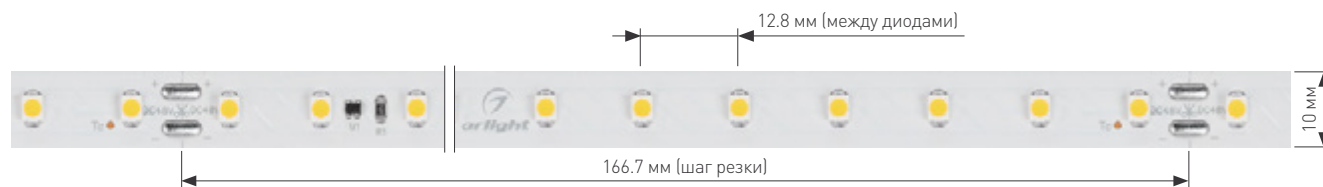

Стабилизаторы тока обеспечивают равномерное свечение по всей длине ленты (50 м) при подключении только с одной стороны.

Технология IC избавляет от необходимости использования дополнительной проводки для питания. Применяется для подсветки потолочных ниш, декоративной подсветки и создания контуров рекламных объектов.

Размер, Ш×В (мм)	10×2.1
Степень IP	IP20
Длина, (м)	50
Напряжение, (В)	48
Плотность, (LED/м)	78
Световой поток, (лм/м)	480
8000 К Холодный	040673
6000 К Белый	040674
5000 К Дневной	040675
4000 К Дневной	040676
3500 К Теплый	040677
3000 К Теплый	040678
2700 К Теплый	040679
2400 К Теплый	040680

СОПУТСТВУЮЩИЕ ТОВАРЫ



012082
Профиль MIC-F

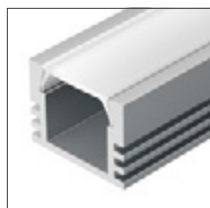

012094
Профиль PDS-S



023030
Панель Rotary DIM



023475
Пульт SMART DIM



028198(1)
Блок питания ARPV



030021 для 50 м
Блок питания ARPV

СТАБИЛИЗИРОВАННЫЕ IC-ЛЕНТЫ С ПОДКЛЮЧЕНИЕМ ДО 50 м

IC-A78 | 4 Вт/м



СОВ
БЕСКОРПУСНЫЕ

УНИВЕРСАЛЬНЫЕ
8-10 мм

ЦВЕТОПЕРЕДАЧА
CRI98...99

ЭФФЕКТИВНЫЕ
150-200 лм/Вт

УЗКИЕ
3,5-5 мм

ШИРОКИЕ
12-85 мм

ЛЕНТЫ IC
ДО 50 м

УПРАВЛЕНИЕ
ТОНОМ MIX

УПРАВЛЕНИЕ
ЦВЕТОМ RGB

УПРАВЛЕНИЕ ЦВЕТОМ
И СВЕТОМ RGBV / - MIX

ДИНАМИЧЕСКИЕ
ЭФФЕКТЫ DMX / SPI

САУНА
БАССЕЙН

СПЕЦИАЛЬНЫЕ

СТАБИЛИЗИРОВАННЫЕ IC-ЛЕНТЫ С ПОДКЛЮЧЕНИЕМ ДО 30 м

IC-A60 | 4.6 Вт/м

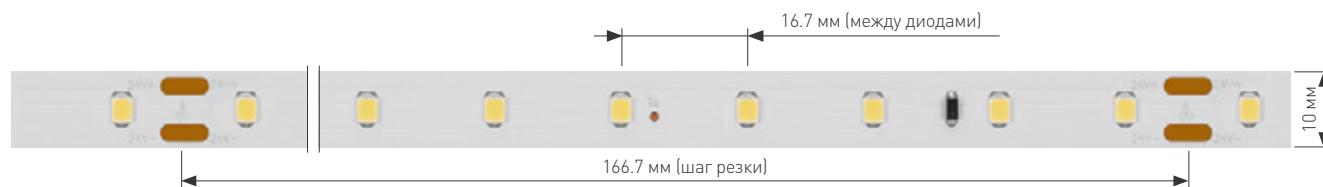

Стабилизаторы тока обеспечивают равномерное свечение по всей длине ленты (30 м) при подключении только с одной стороны. Технология IC избавляет от необходимости использования дополнительной проводки для питания.

Лента предназначена для подсветки потолочных ниш, декоративной подсветки и создания контуров рекламных объектов.

Размер, Ш×В (мм)	10×1.7
Степень IP	IP20
Длина, (м)	30
Напряжение, (В)	24
Плотность, (LED/м)	60
Световой поток, (лм/м)	440
5000 К Дневной	027031
4000 К Дневной	027032
3500 К Теплый	028626
3000 К Теплый	027033
2700 К Теплый	027034
2400 К Теплый	028627

СОПУТСТВУЮЩИЕ ТОВАРЫ



023716
Профиль SL-SLIM



018859
Профиль ARH-WIDE



023030
Панель Rotary DIM



023475
Пульт SMART DIM



028785
Блок питания ARPV

СТАБИЛИЗИРОВАННЫЕ IC-ЛЕНТЫ С ПОДКЛЮЧЕНИЕМ ДО 30 м

IC-A60 | 4.6 Вт/м



СОВ
БЕСКОРПУСНЫЕ

УНИВЕРСАЛЬНЫЕ
8-10 мм

ЦВЕТОПЕРЕДАЧА
CRI98...99

ЭФФЕКТИВНЫЕ
150-200 лм/Вт

УЗКИЕ
3.5-5 мм

ШИРОКИЕ
12-85 мм

ЛЕНТЫ IC
ДО 50 м

УПРАВЛЕНИЕ
ТОНОМ MIX

УПРАВЛЕНИЕ
ЦВЕТОМ RGB

УПРАВЛЕНИЕ ЦВЕТОМ
И СВЕТОМ RGBW / - MIX

ДИНАМИЧЕСКИЕ
ЭФФЕКТЫ DMX / SPI

САУНА
БАССЕЙН

СПЕЦИАЛЬНЫЕ

СТАБИЛИЗИРОВАННЫЕ IC-ЛЕНТЫ С ПОДКЛЮЧЕНИЕМ ДО 50 м

IC-A144 | 5.8 Вт/м

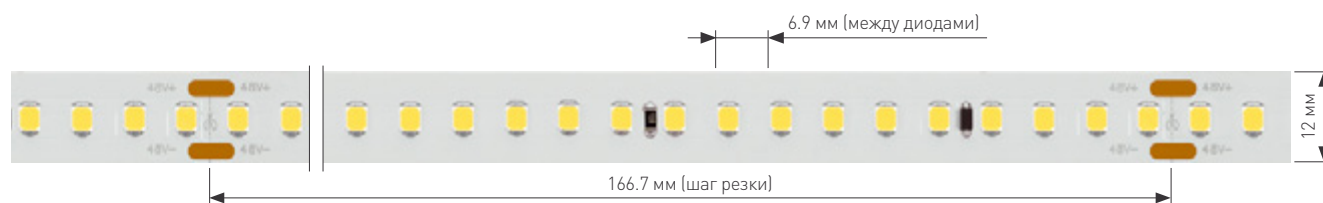

Лента с высокой световой эффективностью (>100 лм/Вт).

Стабилизаторы тока обеспечивают равномерное свечение по всей длине ленты (50 м) при подключении только с одной стороны.

Размер, Ш×В (мм)	12×1.6
Степень IP	IP20
Длина, (м)	50
Напряжение, (В)	48
Плотность, (LED/м)	144
Световой поток, (лм/м)	550
8000 К Холодный	026980
6000 К Белый	026981
5000 К Дневной	026982
4000 К Дневной	026833
3500 К Теплый	028632
3000 К Теплый	026983
2700 К Теплый	026984
2400 К Теплый	028633

СОПУТСТВУЮЩИЕ ТОВАРЫ



023087
Профиль ARH-BENT



019327
Профиль SL-KANT



023030
Панель Rotary DIM



023475
Пульт SMART DIM



028367(1)
Блок питания ARPV



Использование напряжения питания 48 В позволило увеличить мощность ленты до 5.8 Вт/м, или 290 Вт на всю линию. Этого достаточно, чтобы осветить целое помещение всего с одной точкой подключения.

Технология IC избавляет от необходимости использования дополнительной проводки для питания. Применяется для декоративной подсветки потолочных ниш и создания контуров рекламных объектов.

- СПЕЦИАЛЬНЫЕ
- САУНА
БАССЕЙН
- ДИНАМИЧЕСКИЕ
ЭФФЕКТЫ DMX | SPI
- УПРАВЛЕНИЕ ЦВЕТОМ
И СВЕТОМ RGBW | - MIX
- УПРАВЛЕНИЕ
ЦВЕТОМ RGB
- УПРАВЛЕНИЕ
ТОНОМ MIX
- ЛЕНТЫ IC
ДО 50 м**
- ШИРОКИЕ
12-85 мм
- УЗКИЕ
3.5-5 мм
- ЭФФЕКТИВНЫЕ
150-200 ЛМ/ВТ
- ЦВЕТОПЕРЕДАЧА
CRI>98...99
- УНИВЕРСАЛЬНЫЕ
8-10 мм
- СОВ
БЕСКОРПУСНЫЕ

СТАБИЛИЗИРОВАННЫЕ IC-ЛЕНТЫ С ПОДКЛЮЧЕНИЕМ ДО 20 м

IC-A120 | 9.6 Вт/м

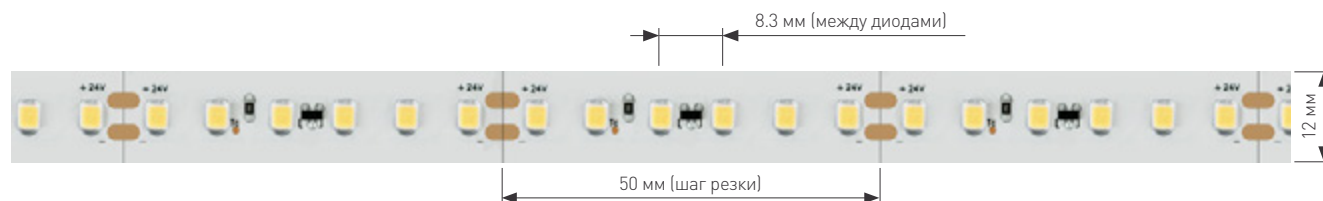

Стабилизаторы тока обеспечивают равномерное свечение по всей длине ленты (20 м) при подключении только с одной стороны. Технология IC избавляет от необходимости использования дополнительной проводки для питания.

Лента совместима с любыми диммерами (ШИМ) и предназначена для подсветки потолочных ниш, декоративной подсветки и создания контуров рекламных объектов.

Размер, Ш×В (мм)	12×1.5
Степень IP	IP20
Длина, (м)	20
Напряжение, (В)	24
Плотность, (LED/м)	120
Световой поток, (лм/м)	1030
8000 К Холодный	028628
6000 К Белый	024589
5000 К Дневной	028629
4000 К Дневной	024591
3500 К Теплый	028630
3000 К Теплый	024592
2700 К Теплый	024593
2400 К Теплый	028631

СОПУТСТВУЮЩИЕ ТОВАРЫ

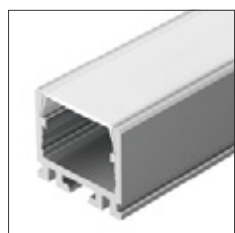

026517
Профиль PDS-D



023720
Профиль SL-LINE



023030
Панель Rotary DIM



023475
Пульт SMART DIM



031514
Блок питания ARPV



СТАБИЛИЗИРОВАННЫЕ IC-ЛЕНТЫ С ПОДКЛЮЧЕНИЕМ ДО 20 м

IC-A120 | 9.6 Вт/м



СОВ
БЕСКОРПУСНЫЕ

УНИВЕРСАЛЬНЫЕ
8-10 мм

ЦВЕТОПЕРЕДАЧА
CRI98...99

ЭФФЕКТИВНЫЕ
150-200 лм/Вт

УЗКИЕ
3.5-5 мм

ШИРОКИЕ
12-85 мм

**ЛЕНТЫ IC
ДО 50 м**

УПРАВЛЕНИЕ
ТОНОМ MIX

УПРАВЛЕНИЕ
ЦВЕТОМ RGB

УПРАВЛЕНИЕ ЦВЕТОМ
И СВЕТОМ RGBW / - MIX

ДИНАМИЧЕСКИЕ
ЭФФЕКТЫ DMX / SPI

САУНА
БАССЕЙН

СПЕЦИАЛЬНЫЕ

СВЕТОДИОДНЫЕ ЛЕНТЫ
УПРАВЛЕНИЕ ТОНОМ

MIX БЕЛЫЕ

страницы

202–221



MIX-ленты RT (RTW) | MICROLED с шириной платы 4–15 мм.
Светодиодные ленты с изменяемой цветовой температурой:
от теплых до холодных оттенков белого.

Воспроизведение любого тона белого цвета свечения в широком диапазоне. Управление с помощью MIX-контроллеров.

Предназначена для интерьерного освещения, декоративной подсветки ступеней, элементов мебели.

Создание рекламной подсветки витрин, лайтбоксов, букв и других световых конструкций.



IP20



IP65



БИПОЛЯРНЫЕ ЛЕНТЫ MIX С ИЗМЕНЯЕМОЙ ЦТ

MICROLED-M140 4.8 Вт/м | M240 9.6 Вт/м

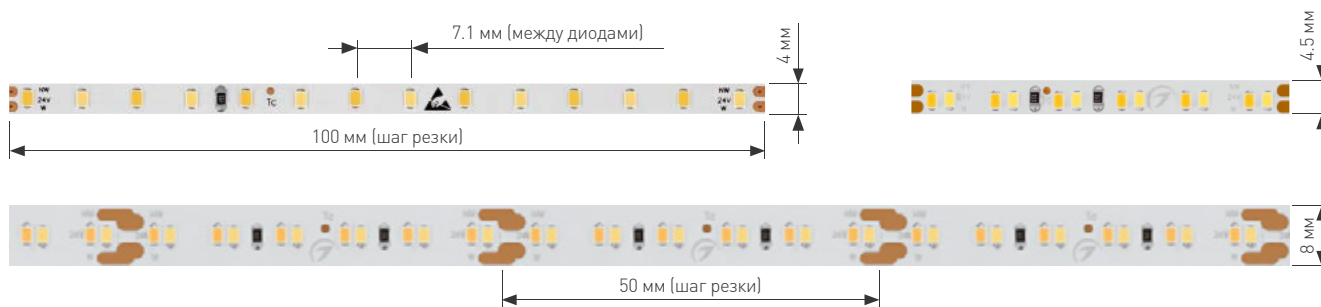

Задаёт любой тон белого свечения в широком диапазоне: от теплого до холодного.

CDW — биполярная лента, имеющая 2 провода для подключения, тон изменяется при смене полярности.

Лента управляется контроллером SMART-K31-CDW (арт. 028292). Высокая цветопередача (CRI>90).

Узкая лента предназначена для установки в тонкий паз (4, 4,5 мм) на любые материалы и позволяет создавать торцевую подсветку стеклянных полок, элементов мебели.

	4x1.2	4.5x1.2	8x1.2
Размер, ШxВ (мм)	4x1.2	4.5x1.2	8x1.2
Степень IP	IP20	IP20	IP20
Длина, (м)	5	5	5
Индекс цветопередачи	CRI>90	CRI>90	CRI>90
Напряжение, (В)	24	24	24
Плотность, (LED/м)	140	240	240
Мощность, (Вт/м)	4.8	9.6	9.6
Шаг резки, (мм)	100	50	50
Суммарный световой поток, (лм/м)	860	1720	1720
6500 К Белый 2700 К Теплый	024505	⚠ 024506	⚠ 024507



Лента сильно нагревается. Используйте только с профилем!

БИПОЛЯРНЫЕ ЛЕНТЫ MIX С ИЗМЕНЯЕМОЙ ЦТ

MICROLED-M140 4.8 Вт/м | M240 9.6 Вт/м



СОВ
БЕСКОРПУСНЫЕ

УНИВЕРСАЛЬНЫЕ
8-10 мм

ЦВЕТОПЕРЕДАЧА
CRI>98...99

ЭФФЕКТИВНЫЕ
150-200 лм/Вт

УЗКИЕ
3.5-5 мм

ШИРОКИЕ
12-85 мм

ЛЕНТЫ С
ДО 50 м

УПРАВЛЕНИЕ
ТОНОМ MIX

УПРАВЛЕНИЕ
ЦВЕТОМ RGB

УПРАВЛЕНИЕ ЦВЕТОМ
И СВЕТОМ RGBW / - MIX

ДИНАМИЧЕСКИЕ
ЭФФЕКТЫ DMX / SPI

САУНА
БАССЕЙН

СПЕЦИАЛЬНЫЕ

СОПУТСТВУЮЩИЕ ТОВАРЫ

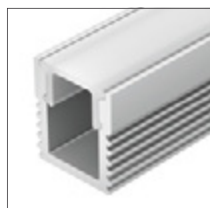

019322 для лент 4-4.5 мм
Профиль SL-MINI

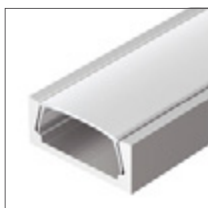

012089 для лент 8 мм
Профиль MIC



027118
Панель Sens MIX



025032
Пульт SMART MIX



020004 для лент до 5 Вт/м
Блок питания ARPV



022193 для лент до 10 Вт/м
Блок питания ARPV

2-КАНАЛЬНЫЕ ЛЕНТЫ MIX С ИЗМЕНЯЕМОЙ ЦТ

MICROLED-M240 19.2 Вт/м | M280 16.5 Вт/м

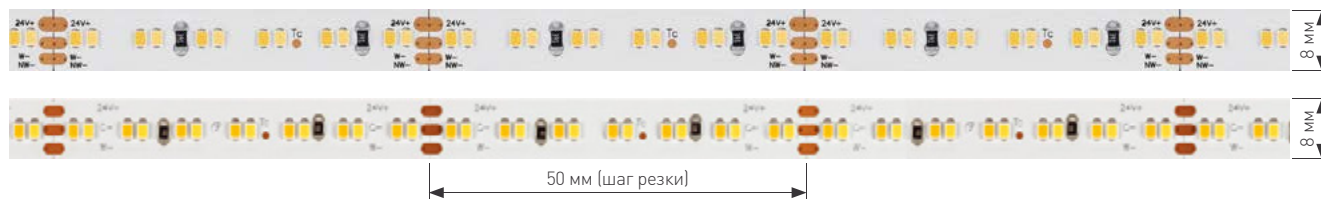

Задаёт любой тон белого свечения в широком диапазоне: от теплого до холодного. MIX — 2-канальная лента, 3 провода для подключения, тон изменяется при смене каналов.

Управляется любым MIX-контроллером, например SMART-K22-MIX (арт. 025146). Высокая цветопередача (CRI>90).

Лента предназначена для создания основного освещения, декоративной подсветки, а также подсветки рекламных конструкций и витрин.

Размер, ШxВ (мм)	8x1.2	8x1.2
Степень IP	IP20	
Длина, (м)	5	
Напряжение, (В)	24	
Мощность, (Вт/м)	19.2	16.5
Индекс цветопередачи	CRI>90	
Плотность, (LED/м)	240	280
Суммарный световой поток, (лм/м)	1500	1500
6500 К Белый 2700 К Теплый	024504	036214

СОПУТСТВУЮЩИЕ ТОВАРЫ



030514 для лент 5 мм
Профиль SL-MINI



014858 для лент 8 мм
Профиль ALU-WIDE



027118
Панель Sens MIX



025032
Пульт MIX



022696 для лент до 8 Вт/м
Блок питания ARPV



028789 для лент до 20 Вт/м
Блок питания ARPV



2-КАНАЛЬНЫЕ ЛЕНТЫ MIX С ИЗМЕНЯЕМОЙ ЦТ

MICROLED-M240 7.2 Вт/м | M280 19.2 Вт/м



- СПЕЦИАЛЬНЫЕ
- САУНА
БАССЕЙН
- ДИНАМИЧЕСКИЕ
ЭФФЕКТЫ DMX / SPI
- УПРАВЛЕНИЕ ЦВЕТОМ
И СВЕТОМ RGBW / - MIX
- УПРАВЛЕНИЕ
ЦВЕТОМ RGB
- УПРАВЛЕНИЕ
ТОНОМ MIX
- ЛЕНТЫ С
ДО 50 м
- ШИРОКИЕ
12-85 мм
- УЗКИЕ
3.5-5 мм
- ЭФФЕКТИВНЫЕ
150-200 ЛМ/ВТ
- ЦВЕТОПЕРЕДАЧА
CRI 98...99
- УНИВЕРСАЛЬНЫЕ
8-10 мм
- СОВ
БЕСКОРПУСНЫЕ

2-КАНАЛЬНЫЕ ЛЕНТЫ MIX С ИЗМЕНЯЕМОЙ ЦТ

RT-A120 9.6 Вт/м

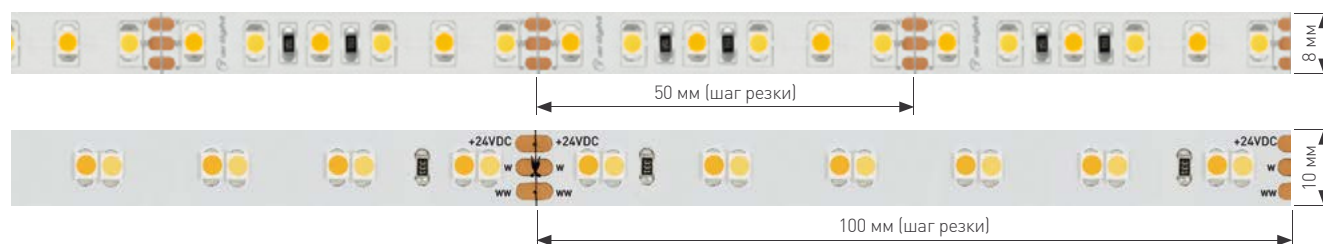

013126

Задаёт любой тон белого свечения в широком диапазоне: от теплого до холодного. MIX — 2-канальная лента, имеющая 3 провода для подключения, тон изменяется при смене каналов.

Управляется любым MIX-контроллером, например SMART-K22-MIX (арт. 025146). Лента предназначена для создания основного освещения, декоративной подсветки, подсветки рекламных конструкций и витрин, а также рабочих зон кухни и мебели.

Размер, ШxВ (мм)	8x1.5	10x1.8
Степень IP	IP20	
Длина, (м)	5	
Индекс цветопередачи	CRI>85	CRI>90
Напряжение, (В)	12	24
Шаг резки, (мм)	50	100
Плотность, (LED/м)	120	120
Суммарный световой поток, (лм/м)	960	780
6500 К Белый 2700 К Теплый	013126	025211

СОПУТСТВУЮЩИЕ ТОВАРЫ



012089 для лент 8 мм
Профиль MIC

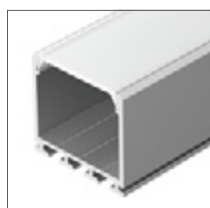

016386 для лент 10 мм
Профиль PLS-LOCK



027118
Панель Sens MIX



025032
Пульт MIX



020003 для лент до 5 Вт/м
Блок питания ARPV



022193 для лент до 10 Вт/м
Блок питания ARPV



2-КАНАЛЬНЫЕ ЛЕНТЫ MIX С ИЗМЕНЯЕМОЙ ЦТ

RT-A120 9.6 Вт/м



СОВ.
БЕСКОРПУСНЫЕ

УНИВЕРСАЛЬНЫЕ
8-10 мм

ЦВЕТОПЕРЕДАЧА
CRI98...99

ЭФФЕКТИВНЫЕ
150-200 лм/Вт

УЗКИЕ
3.5-5 мм

ШИРОКИЕ
12-85 мм

ЛЕНТЫ С
ДО 50 м

**УПРАВЛЕНИЕ
ТОНОМ MIX**

УПРАВЛЕНИЕ
ЦВЕТОМ RGB

УПРАВЛЕНИЕ ЦВЕТОМ
И СВЕТОМ RGBW / - MIX

ДИНАМИЧЕСКИЕ
ЭФФЕКТЫ DMX / SPI

САУНА
БАССЕЙН

СПЕЦИАЛЬНЫЕ

ЛЕНТА DIM-TO-WARM С УПРАВЛЕНИЕМ ОТ ДИММЕРА
RT-A168 DTW | 14.4 Вт/м



Лента, имитирующая теплый цвет солнечного заката с возможностью регулирования температуры свечения от 1900 до 3100 К с помощью диммера (ШИМ) для одноцветных светодиодных лент.

При диммировании на минимуме достигается теплое свечение 1800–1900 К.

Создает равномерное свечение. Отлично подойдет для организации декоративной подсветки в спальнях, гостиных, зонах отдыха, отелях, ресторанах, где необходимо создать непринужденную атмосферу с приятным, мягким и уютным светом.

Размер, Ш×В (мм)	10×1.5
Степень IP	IP20
Длина, (м)	5
Индекс цветопередачи	CRI>90
Напряжение, (В)	24
Плотность, (LED/м)	168
Мощность, (Вт/м)	14.4
Суммарный световой поток, (лм/м)	1150
2900–3100 К Теплый 1800–1900 К Теплый	033606

СОПУТСТВУЮЩИЕ ТОВАРЫ



023717
Профиль SL-SLIM



012092
Профиль PDS45-T



027118
Панель Sens MIX



025032
Пульт MIX



025745(1)
Блок питания ARPV



ЛЕНТА DIM-TO-WARM С УПРАВЛЕНИЕМ ОТ ДИММЕРА
RT-A168 DTW | 14.4 Вт/м



СОВ
БЕСКОРПУСНЫЕ

УНИВЕРСАЛЬНЫЕ
8-10 мм

ЦВЕТОПЕРЕДАЧА
CRI98...99

ЭФФЕКТИВНЫЕ
150-200 лм/Вт

УЗКИЕ
3.5-5 мм

ШИРОКИЕ
12-85 мм

ЛЕНТЫ С
ДО 50 м

**УПРАВЛЕНИЕ
ТОНОМ MIX**

УПРАВЛЕНИЕ
ЦВЕТОМ RGB

УПРАВЛЕНИЕ ЦВЕТОМ
И СВЕТОМ RGBW / - MIX

ДИНАМИЧЕСКИЕ
ЭФФЕКТЫ DMX / SPI

САУНА
БАССЕЙН

СПЕЦИАЛЬНЫЕ

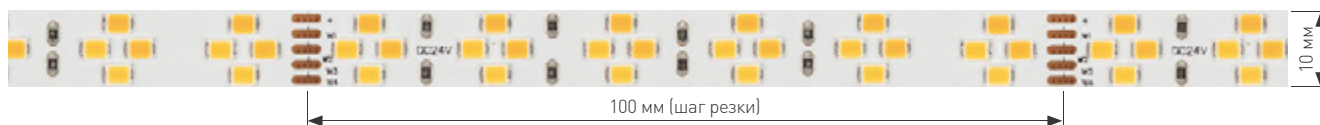

Умиротворяющее свечение заката теперь в любое время и в любом месте!

4-канальная MIX-лента за счет плавного перехода цветовых температур (от 1900 до 3000 К) создает в интерьере подсветку, имитирующую закат.

Очень высокий индекс цветопередачи (CRI>95) обеспечивает максимально естественные цвета и оттенки окружающих предметов.

Размер, Ш×В (мм)	10×1.5
Степень IP	IP20
Длина, (м)	5
Индекс цветопередачи	CRI>95
Напряжение, (В)	24
Плотность, (LED/м)	240
Суммарный световой поток, (лм/м)	1500
1900–3000 К Теплый	038400

СОПУТСТВУЮЩИЕ ТОВАРЫ



024017
Профиль PDS-F



018674
Профиль ARH-LINE



033754
Панель SMART MIX



035310
Диммер SMART PWM



039239
Блок питания ARV-SP



ЛЕНТА DIM-TO-WARM

RT-A240 WARM | 20 Вт/м



- СПЕЦИАЛЬНЫЕ
- САУНА
БАССЕЙН
- ДИНАМИЧЕСКИЕ
ЭФФЕКТЫ DMX / SPI
- УПРАВЛЕНИЕ ЦВЕТОМ
И СВЕТОМ RGBW / - MIX
- УПРАВЛЕНИЕ
ЦВЕТОМ RGB
- УПРАВЛЕНИЕ
ТОНОМ MIX
- ЛЕНТЫ С
ДО 50 м
- ШИРОКИЕ
12-85 мм
- УЗКИЕ
3.5-5 мм
- ЭФФЕКТИВНЫЕ
150-200 лм/Вт
- ЦВЕТОПЕРЕДАЧА
CRI>98...99
- УНИВЕРСАЛЬНЫЕ
8-10 мм
- СОВ
БЕСКОРПУСНЫЕ

2-КАНАЛЬНЫЕ ЛЕНТЫ MIX С ИЗМЕНЯЕМОЙ ЦТ

RT-A120 23 Вт/м | A140 | A240 19.2 Вт/м

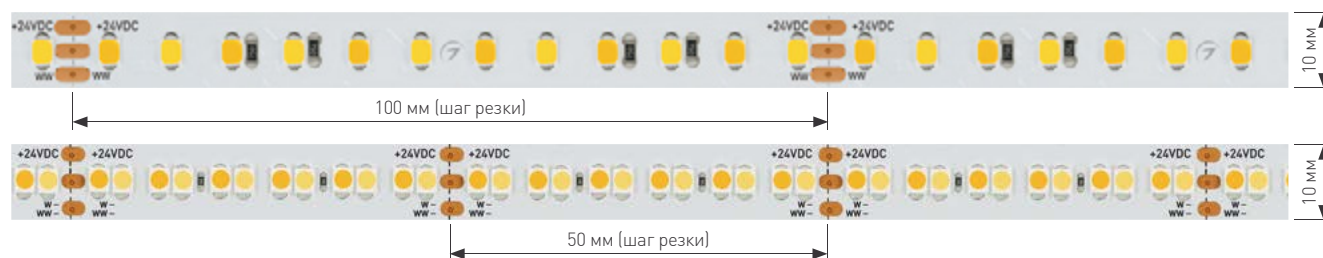

Задаёт любой тон белого свечения в широком диапазоне: от теплого до холодного.

MIX — 2-канальная лента, имеющая 3 провода для подключения, тон изменяется при смене каналов.

Управляется любым MIX-контроллером, например SMART-K22-MIX [арт. 025146].

Лента предназначена для создания основного освещения, декоративной подсветки, а также подсветки рекламных конструкций и витрин.

Размер, ШxВ (мм)	10x1.8	10x1.5	10x1.8
Степень IP	IP20	IP20	IP20
Длина, (м)	5	5	5
Индекс цветопередачи	CRI>94	CRI>85	CRI>90
Напряжение, (В)		24	
Плотность, (LED/м)	120	140	240
Мощность, (Вт/м)	23		19.2
Шаг резки, (мм)	100	100	50
Суммарный световой поток, (лм/м)	1800	2250	1600
6500 К Белый 2700 К Теплый	025209	024508	025210



2-КАНАЛЬНЫЕ ЛЕНТЫ MIX С ИЗМЕНЯЕМОЙ ЦТ

RT-A120 23 Вт/м | A140 | A240 19.2 Вт/м



СОВ
БЕСКОРПУСНЫЕ

УНИВЕРСАЛЬНЫЕ
8-10 мм

ЦВЕТОПЕРЕДАЧА
CRI98...99

ЭФФЕКТИВНЫЕ
150-200 лм/Вт

УЗКИЕ
3.5-5 мм

ШИРОКИЕ
12-85 мм

ЛЕНТЫ С
ДО 50 м

УПРАВЛЕНИЕ
ТОНОМ MIX

УПРАВЛЕНИЕ
ЦВЕТОМ RGB

УПРАВЛЕНИЕ ЦВЕТОМ
И СВЕТОМ RGBW / -MIX

ДИНАМИЧЕСКИЕ
ЭФФЕКТЫ DMX / SPI

САУНА
БАССЕЙН

СПЕЦИАЛЬНЫЕ

СОПУТСТВУЮЩИЕ ТОВАРЫ

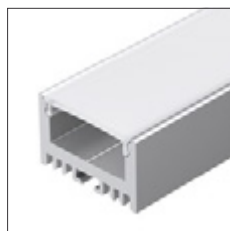

018674
Профиль ARH-LINE

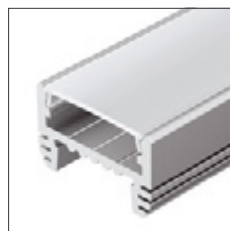

018816
Профиль ARH-WIDE



027118
Панель Sens MIX



025032
Пульт MIX



028789
Блок питания ARPV



Особенность ленты — изменение цветовой температуры без помощи контроллера. С помощью одного лишь выключателя возможно менять цвет свечения от теплого до холодного оттенка белого цвета.

Высокий индекс цветопередачи (CRI>90) обеспечивает естественные оттенки предметов.

Лента предназначена для организации освещения и декоративной подсветки в частных и коммерческих интерьерах.

Размер, Ш×В (мм)	10×1.5
Степень IP	IP20
Длина, (м)	5
Индекс цветопередачи	CRI>90
Напряжение, (В)	24
Плотность, (LED/м)	168
Мощность, (Вт/м)	21.3
Суммарный световой поток, (лм/м)	1900
2700–6000 К Теплый	036215

СОПУТСТВУЮЩИЕ ТОВАРЫ



036331
Профиль ARH-LINE



038688
Профиль MIC-FS



028334
Панель Knob DIM



033002
Контроллер-выключатель SMART TUYA



039239
Блок питания ARV-SP



ЛЕНТА DAY-MIX SWITCH С УПРАВЛЕНИЕМ ОТ ДИММЕРА
RT-A168 SWITCH | 21.3 Вт/м



- СПЕЦИАЛЬНЫЕ
- САУНА
БАССЕЙН
- ДИНАМИЧЕСКИЕ
ЭФФЕКТЫ DMX / SPI
- УПРАВЛЕНИЕ ЦВЕТОМ
И СВЕТОМ RGBW / - MIX
- УПРАВЛЕНИЕ
ЦВЕТОМ RGB
- УПРАВЛЕНИЕ
ТОНОМ MIX**
- ЛЕНТЫ С
ДО 50 см
- ШИРОКИЕ
12-85 мм
- УЗКИЕ
3.5-5 мм
- ЭФФЕКТИВНЫЕ
150-200 лм/Вт
- ЦВЕТОПЕРЕДАЧА
CRI>98...99
- УНИВЕРСАЛЬНЫЕ
8-10 мм
- СОВ
БЕСКОРПУСНЫЕ

2-КАНАЛЬНЫЕ ЛЕНТЫ MIX С ИЗМЕНЯЕМОЙ ЦТ

RT-B60 | 14.4 Вт/м

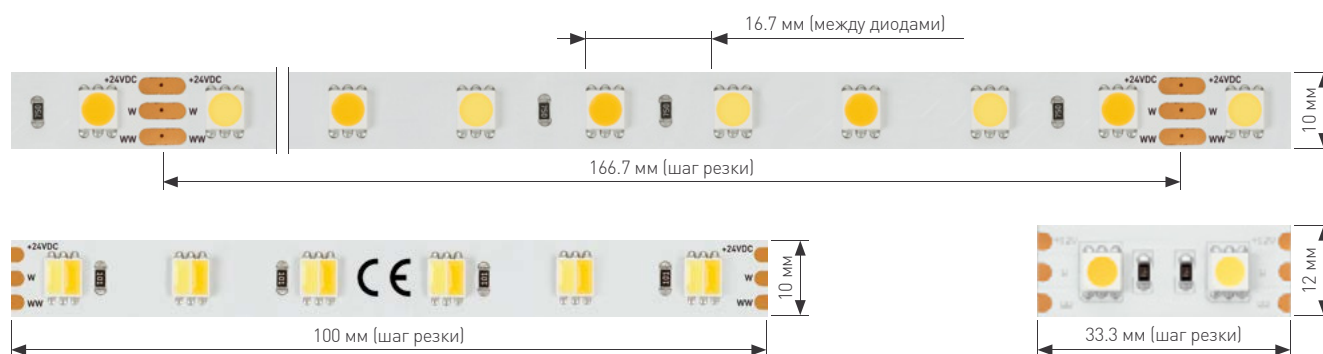





011093

Задаёт любой тон белого свечения в широком диапазоне: от теплого до холодного. 2-канальная лента, имеющая 3 провода для подключения, тон изменяется при смене каналов.

Светодиод SMD 5060 состоит из 3 кристаллов и обладает большой площадью светящейся поверхности, что даёт визуальный эффект наполнения пространства светом при использовании ленты открытым способом.

Благодаря плотному расположению светодиодов лента отлично подходит для светильников.

				
Размер, ШxВ (мм)	10x2.2	10x2.2	12x2.2	12x2.7
Степень IP	IP20		IP20	IP65
Герметик				SE
Длина, (м)	5			
Плотность, (LED/м)	60			
Напряжение, (В)	24		12	
Индекс цветопередачи	CRI>90	CRI>80	CRI>85	
Шаг резки, (мм)	166.7	100	33.3	
Суммарный световой поток, (лм/м)	1030		1300	
6500 K Белый 2700 K Теплый	025213	025214	011093	020559





СОВ
БЕСКОРПУСНЫЕ

УНИВЕРСАЛЬНЫЕ
8-10 мм

ЦВЕТОПЕРЕДАЧА
CRI>98...99

ЭФФЕКТИВНЫЕ
150-200 лм/Вт

УЗКИЕ
3.5-5 мм

ШИРОКИЕ
12-85 мм

ЛЕНТЫ С
ДО 50 м

УПРАВЛЕНИЕ
ТОНОМ MIX

УПРАВЛЕНИЕ
ЦВЕТОМ RGB

УПРАВЛЕНИЕ ЦВЕТОМ
И СВЕТОМ RGBW / - MIX

ДИНАМИЧЕСКИЕ
ЭФФЕКТЫ DMX / SPI

САУНА
БАССЕЙН

СПЕЦИАЛЬНЫЕ

СОПУТСТВУЮЩИЕ ТОВАРЫ



023718 для лент 10 мм
Профиль SL-SLIM



023720 для лент 12 мм
Профиль SL-LINE



027118
Панель Sens MIX



025032
Пульт MIX



026433 12 В
Блок питания ARPV



026664 24 В
Блок питания ARPV

2-КАНАЛЬНЫЕ ШИРОКИЕ ЛЕНТЫ MIX С ИЗМЕНЯЕМОЙ ЦТ

RT-A240 | 19.2 Вт/м

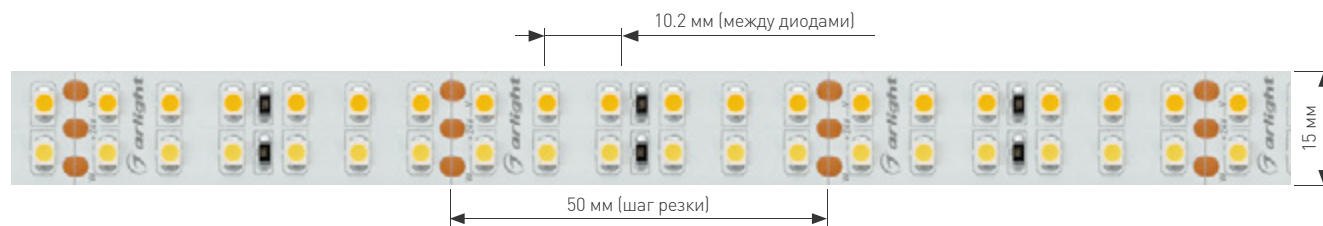

Задаёт любой тон белого свечения в широком диапазоне: от теплого до холодного.

MIX — 2-канальная лента, имеющая 3 провода для подключения, тон изменяется при смене каналов. Управляется любым MIX-контроллером, например SMART-K22-MIX (арт. 025146).

Лента предназначена для создания основного освещения, декоративной подсветки, подсветки рекламных конструкций и витрин, а также мебели и рабочих зон кухни.

Размер, Ш×В (мм)	15×1.8	15×2.7
Степень IP	IP20	IP65
Герметик		SE
Длина, (м)		5
Напряжение, (В)		24
Плотность, (LED/м)		240
Мощность, (Вт/м)		19.2
Световой поток, (лм/м)	2100	1450
6500 К Белый 2700 К Теплый	011960	020560

СОПУТСТВУЮЩИЕ ТОВАРЫ



016186
Профиль ARH-WIDE



016386
Профиль PLS-LOCK



027118
Панель Sens MIX



025032
Пульт MIX



028789
Блок питания ARPV



2-КАНАЛЬНЫЕ ШИРОКИЕ ЛЕНТЫ MIX С ИЗМЕНЯЕМОЙ ЦТ

RT-A240 | 19.2 Вт/м



СПЕЦИАЛЬНЫЕ
САУНА
БАССЕЙН
ДИНАМИЧЕСКИЕ
ЭФФЕКТЫ DMX / SPI
УПРАВЛЕНИЕ ЦВЕТОМ
И СВЕТОМ RGBW / - MIX
УПРАВЛЕНИЕ
ЦВЕТОМ RGB
**УПРАВЛЕНИЕ
ТОНОМ MIX**
ЛЕНТЫ С
ДО 50 м
ШИРОКИЕ
12-85 мм
УЗКИЕ
3.5-5 мм
ЭФФЕКТИВНЫЕ
150-200 лм/Вт
ЦВЕТОПЕРЕДАЧА
CRI>98...99
УНИВЕРСАЛЬНЫЕ
8-10 мм
СОВ
БЕСКОРПУСНЫЕ

СВЕТОДИОДНЫЕ ЛЕНТЫ
УПРАВЛЕНИЕ ЦВЕТОМ

RGB

страницы

222–239

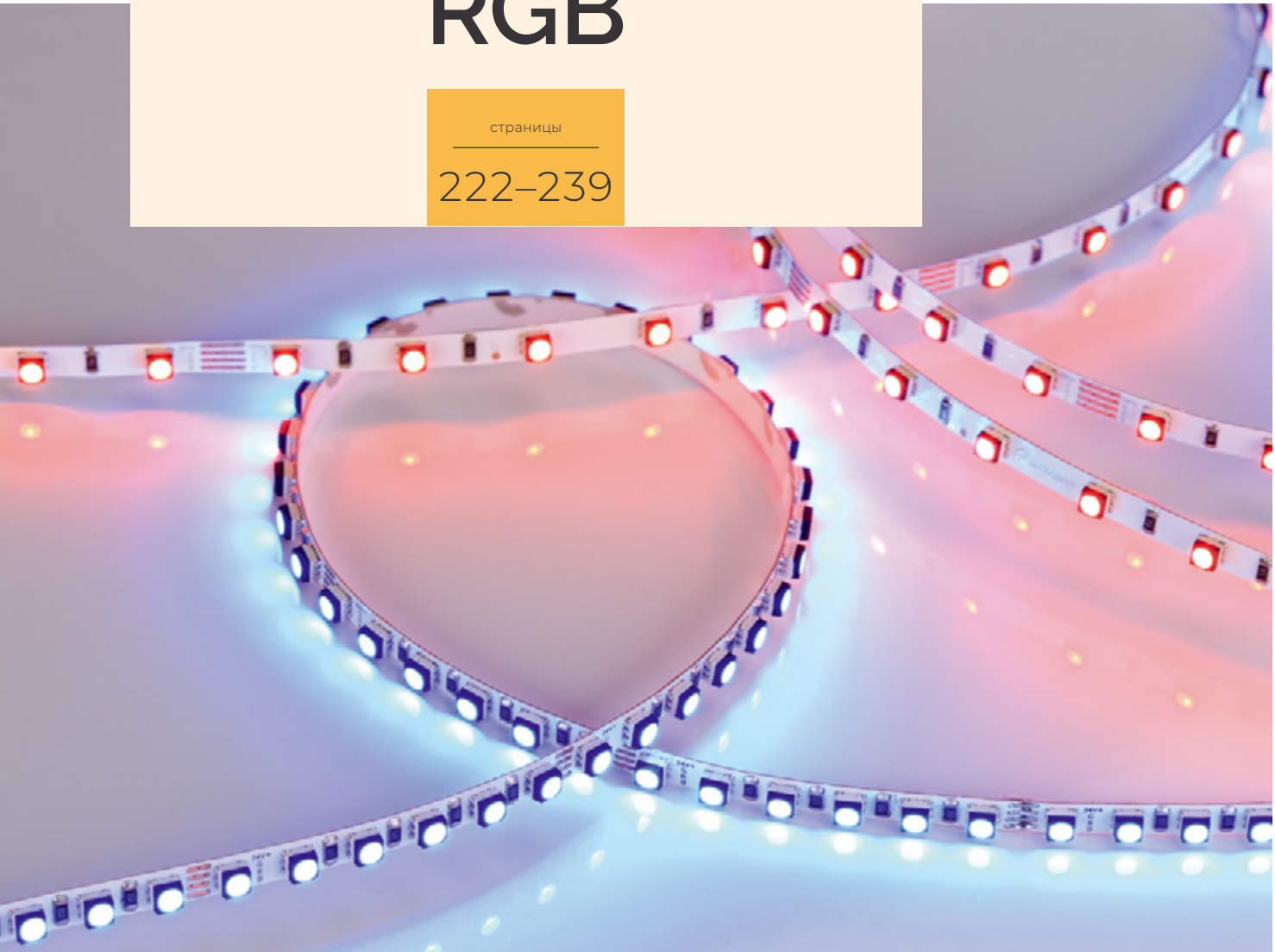

С помощью **RGB-лент** вы преобразите любое пространство, привнес в него ярких красок. С такими лентами возможно создать оригинальные световые композиции и разноцветную подсветку в интерьере, на улице и даже под водой.

RGB-ленты пользуются особой популярностью как в коммерческих, так и в частных помещениях. В ассортименте Arlight вы найдете модели RGB с шириной платы от 5 до 15 мм, а также с различной мощностью и степенью герметичности.

Ленты RGB позволяют за считанные секунды создать необходимую атмосферу в окружающем пространстве.



IP20



IP65–68



3-КАНАЛЬНЫЕ ЛЕНТЫ RGB

MINI-F60 6–14.4 Вт/м | F120 8–22.4 Вт/м

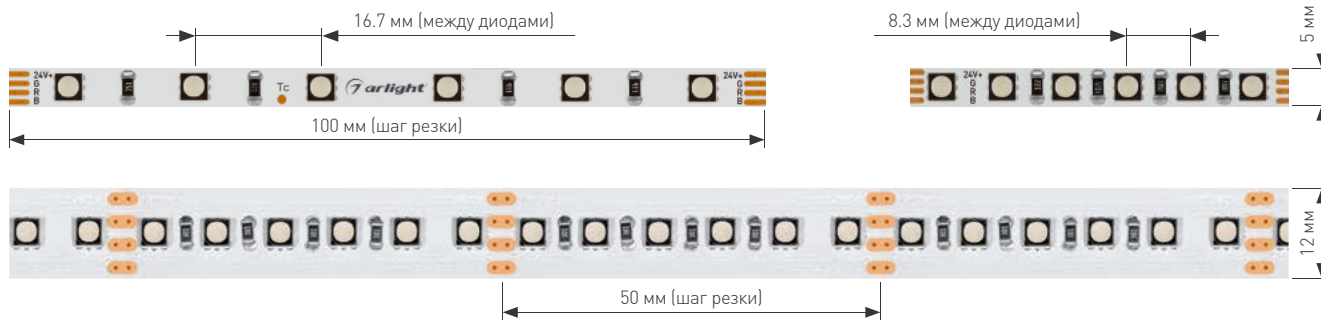







RGB — 3-канальная лента, имеющая 4 провода для подключения, цвет меняется при смене каналов.

Светодиод SMD 3535 имеет дополнительный фильтр для идеального смешивания цветов, поэтому на подсвечиваемых поверхностях вы увидите великолепно чистые оттенки без расслоения.

Лента передает до 65 млн насыщенных цветов, что незаменимо при оформлении фитнес-центров, клубов, залов и ресторанов, а также помещений с высокими потолками.

025706 | 025707

				
Размер, ШxВ (мм)	5x3.3	5x3.3	10x3.1	12x3.1
Степень IP	IP20		IP20	
Длина, (м)	5			
Напряжение, (В)	24			
Плотность, (LED/м)	60	120	60	120
Мощность, (Вт/м)	6	8	14.4	22.4
Шаг резки, (мм)	100	50	100	50
Суммарный световой поток, (лм/м)	210	250	400	670
RGB (Красный/Зеленый/Синий)	025706	 025707	022718	 022719



3-КАНАЛЬНЫЕ ЛЕНТЫ RGB

MINI-F60 6–14.4 Вт/м | F120 8–22.4 Вт/м

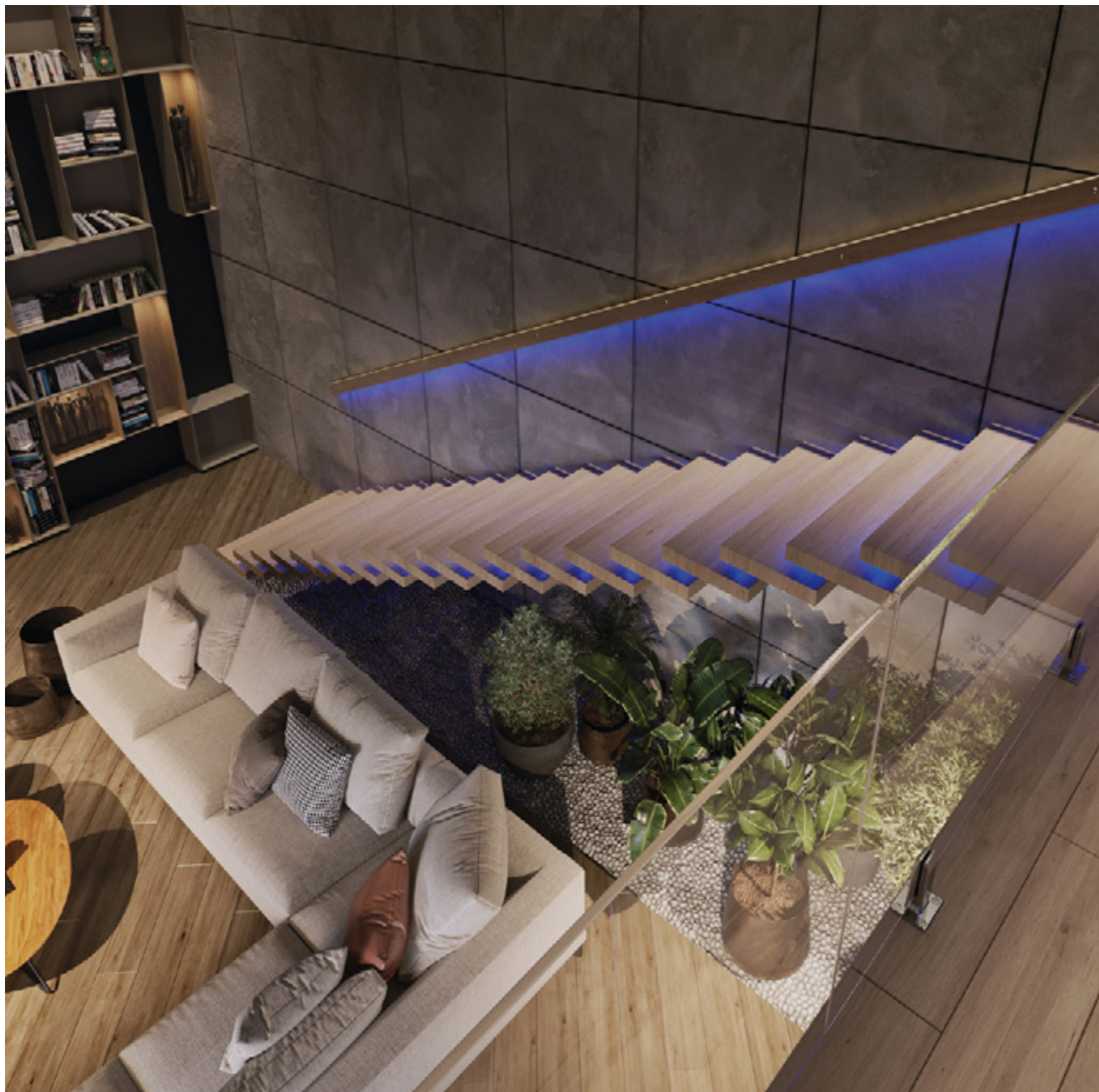

СОВ
БЕСКОРПУСНЫЕ

УНИВЕРСАЛЬНЫЕ
8-10 мм

ЦВЕТОПЕРЕДАЧА
CRI>98...99

ЭФФЕКТИВНЫЕ
150-200 лм/Вт

УЗКИЕ
3.5-5 мм

ШИРОКИЕ
12-85 мм

ЛЕНТЫ С
ДО 50 м

УПРАВЛЕНИЕ
ТОНОМ MIX

УПРАВЛЕНИЕ
ЦВЕТОМ RGB

УПРАВЛЕНИЕ ЦВЕТОМ
И СВЕТОМ RGBW / - MIX

ДИНАМИЧЕСКИЕ
ЭФФЕКТЫ DMX / SPI

САУНА
БАССЕЙН

СПЕЦИАЛЬНЫЕ

СОПУТСТВУЮЩИЕ ТОВАРЫ



023857 для лент 5 мм
Профиль PIK

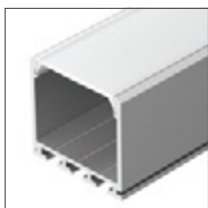

016386 для лент 12 мм
Профиль PLS-LOCK



028403
Панель RGB

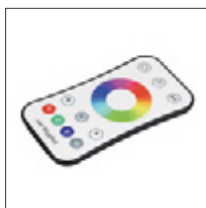

022671
Пульт RGBW



020005 для лент до 8 Вт/м
Блок питания ARPV



028788 для лент до 15 Вт/м
Блок питания ARPV

3-КАНАЛЬНЫЕ ЛЕНТЫ RGB

RT-G60-240 | 6.6-18 Вт/м

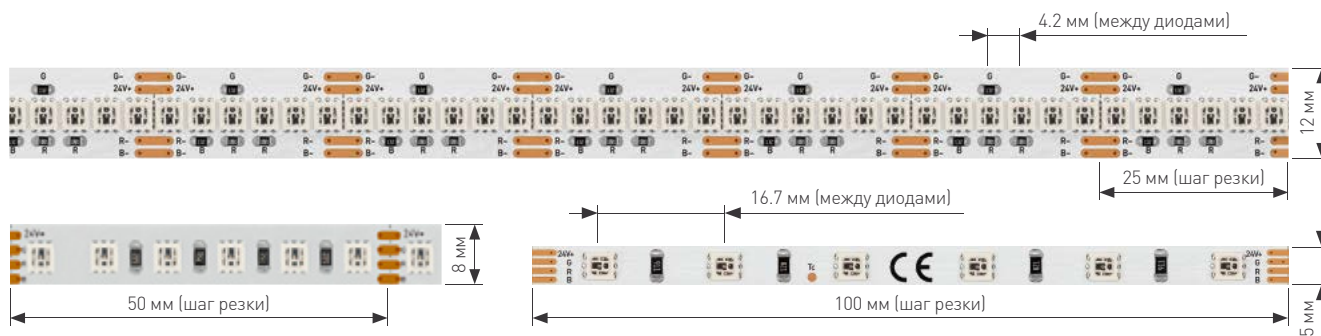

RGB — 3-канальная лента, имеющая 4 провода для подключения, цвет меняется при смене каналов. Новый формат светодиода SMD 3838 имеет компактные размеры и помещается на ленте шириной 8 мм, ставшей стандартом для лент белого цвета свечения.

Уменьшенные размеры позволили вместить большое количество RGB-светодиодов (240 шт) в один ряд на ленте шириной 12 мм.

Лента производит потрясающий визуальный эффект благодаря 65 млн насыщенных цветов. Идеально подходит для оформления фитнес-центров, клубов, залов, ресторанов, а также помещений с высокими потолками.

	5x1.9	8x1.9	5x1.9	10x1.9	12x1.9
Размер, ШxВ (мм)	5x1.9	8x1.9	5x1.9	10x1.9	12x1.9
Степень IP	IP20				
Длина, (м)	5				
Напряжение, (В)	24				
Плотность, (LED/м)	60	120	120	168	240
Мощность, (Вт/м)	6.6	11	7.5	17.3	18
Шаг резки, (мм)	100	50	50	35.7	25
Суммарный световой поток, (лм/м)	210	380	210	570	640
RGB (Красный/Зеленый/Синий)	030164	⚠ 026832	⚠ 036216	⚠ 028256	⚠ 028257



3-КАНАЛЬНЫЕ ЛЕНТЫ RGB

RT-G60-240 | 6.6-18 Вт/м



СОВ.
БЕСКОРПУСНЫЕ

УНИВЕРСАЛЬНЫЕ
8-10 мм

ЦВЕТОПЕРЕДАЧА
CRI98...99

ЭФФЕКТИВНЫЕ
150-200 лм/Вт

УЗКИЕ
3,5-5 мм

ШИРОКИЕ
12-85 мм

ЛЕНТЫ С
ДО 50 м

УПРАВЛЕНИЕ
ТОНОМ MIX

УПРАВЛЕНИЕ
ЦВЕТОМ RGB

УПРАВЛЕНИЕ ЦВЕТОМ
И СВЕТОМ RGBW / - MIX

ДИНАМИЧЕСКИЕ
ЭФФЕКТЫ DMX / SPI

САУНА
БАССЕЙН

СПЕЦИАЛЬНЫЕ

СОПУТСТВУЮЩИЕ ТОВАРЫ

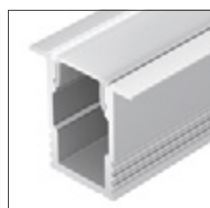

023715 для лент 5 мм
Профиль SL-MINI

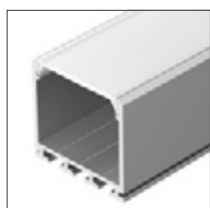

016386 для лент 12 мм
Профиль PLS-LOCK



028403
Панель RGB

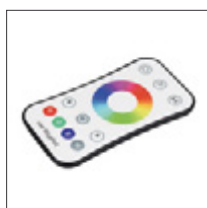

022671
Пульт RGBW



020007 для лент до 13 Вт/м
Блок питания ARPV



028788 для лент до 18 Вт/м
Блок питания ARPV

3-КАНАЛЬНЫЕ ЛЕНТЫ RGB

RT-B30 | 7.2 Вт/м









RGB — 3-канальная лента, имеющая 4 провода для подключения, цвет меняется при смене каналов.

До 65 млн насыщенных цветов. Управляется любым RGB-контроллером, например SMART-K1-RGB (арт. 022497).

Лента подходит для оформления фитнес-центров, клубов, залов, ресторанов, помещений с высокими потолками, а также для создания линий света с изменяемым цветом свечения.

022066

			
Размер, ШxВ (мм)	10x2.2	10x2.7	13x5
Степень IP	 IP20	 IP65	 IP67
Герметик		SE	PS
Длина, (м)	5		
Плотность, (LED/м)	30		
Напряжение, (В)	12 24	12 24	12 24
Шаг резки, (мм)	100 166.7	100 166.7	100 166.7
Суммарный световой поток, (лм/м)	240		
RGB (Красный/Зеленый/Синий)	010596 022066	014619 021732	028711 026484





СОВ
БЕСКОРПУСНЫЕ

УНИВЕРСАЛЬНЫЕ
8-10 мм

ЦВЕТОПЕРЕДАЧА
CRI>98...99

ЭФФЕКТИВНЫЕ
150-200 лм/Вт

УЗКИЕ
3.5-5 мм

ШИРОКИЕ
12-85 мм

ЛЕНТЫ С
ДО 50 м

УПРАВЛЕНИЕ
ТОНОМ MIX

УПРАВЛЕНИЕ
ЦВЕТОМ RGB

УПРАВЛЕНИЕ ЦВЕТОМ
И СВЕТОМ RGBW / - MIX

ДИНАМИЧЕСКИЕ
ЭФФЕКТЫ DMX / SPI

САУНА
БАССЕЙН

СПЕЦИАЛЬНЫЕ

СОПУТСТВУЮЩИЕ ТОВАРЫ

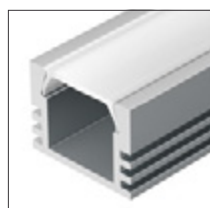

012094
Профиль PDS-S



023719
Профиль SL-SLIM



028403
Панель RGB

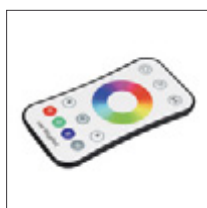

022671
Пульт RGBW



022457 12 В
Блок питания ARPV



021965 24 В
Блок питания ARPV

3-КАНАЛЬНЫЕ ЛЕНТЫ RGB

RT-B60 | 14.4 Вт/м

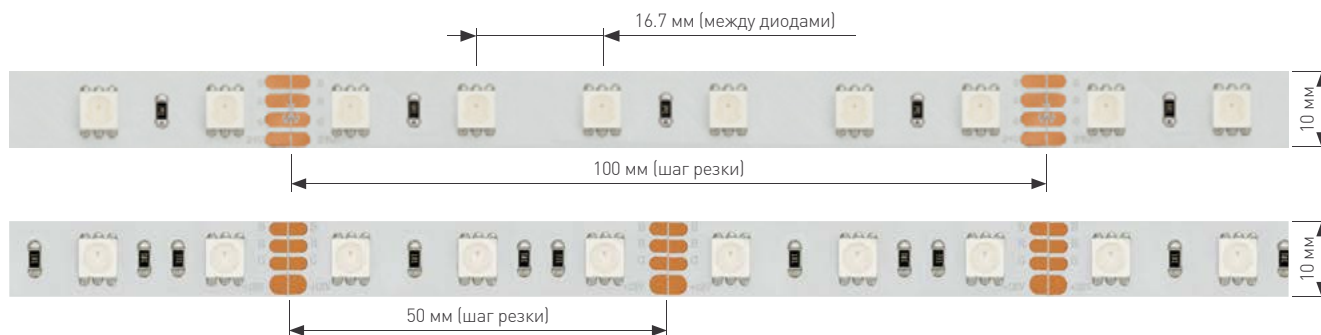

RGB — 3-канальная лента, имеющая 4 провода для подключения, цвет меняется при смене каналов. До 65 млн насыщенных цветов.

Управляется любым RGB-контроллером, например SMART-K1-RGB (арт. 022497).

Лента подходит для оформления фитнес-центров, клубов, залов, ресторанов, помещений с высокими потолками, а также для создания линий света с изменяемым цветом свечения.

Размер, ШxВ (мм)	10x2.2	10x2.2	10x2.7	12x5	12x5	13x5.5				
Степень IP	IP20	IP20	IP65	IP67	IP67	IP68				
Герметик	-	-	SE	PS	PS	PFS				
Длина, (м)	5	50	5	5	50	5				
Плотность, (LED/м)	60									
Напряжение, (В)	12	24	24	12	24	12	24			
Шаг резки, (мм)	50	100	100	50	100	100	50	100		
Суммарный световой поток, (лм/м)	480									
RGB (Красный/Зеленый/Синий)	012340	010367	024586	014618	014794	021402	021400	024587	033790	033791



3-КАНАЛЬНЫЕ ЛЕНТЫ RGB

RT-B60 | 14.4 Вт/м



СОВ.
БЕСКОРПУСНЫЕ

УНИВЕРСАЛЬНЫЕ
8-10 мм

ЦВЕТопЕРЕДАЧА
CRI98...99

ЭФФЕКТИВНЫЕ
150-200 лм/Вт

УЗКИЕ
3.5-5 мм

ШИРОКИЕ
12-85 мм

ЛЕНТЫ С
ДО 50 м

УПРАВЛЕНИЕ
ТОНОМ MIX

УПРАВЛЕНИЕ
ЦВЕТОМ RGB

УПРАВЛЕНИЕ ЦВЕТОМ
И СВЕТОМ RGBW / - MIX

ДИНАМИЧЕСКИЕ
ЭФФЕКТЫ DMX / SPI

САУНА
БАССЕЙН

СПЕЦИАЛЬНЫЕ

СОПУТСТВУЮЩИЕ ТОВАРЫ



020898
Профиль P45



024076
Профиль SL-ROUND



028403
Панель RGB

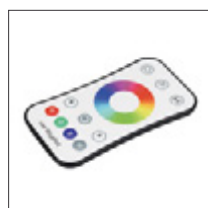

022671
Пульт RGBW



026433 12 В
Блок питания ARPV



028788 24 В
Блок питания ARPV

3-КАНАЛЬНЫЕ ЛЕНТЫ RGB

RT-B72 15 Вт/м | B84 21 Вт/м

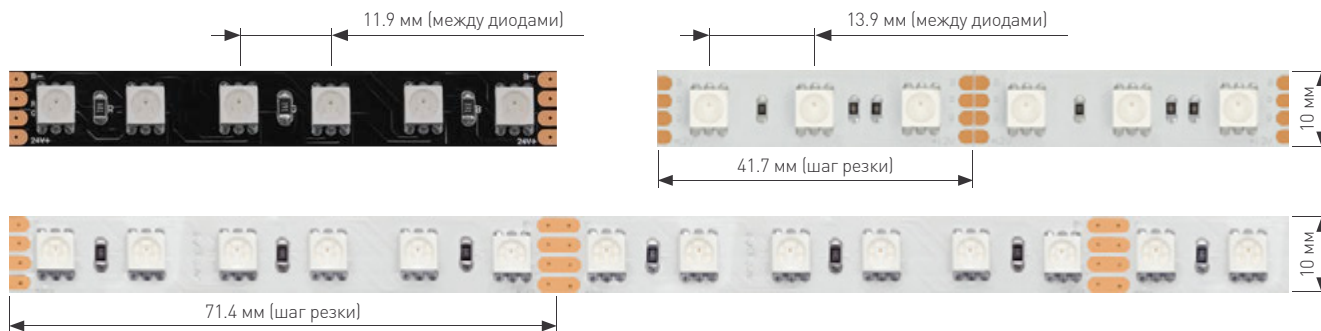

RGB — 3-канальная лента, имеющая 4 провода для подключения, цвет меняется при смене каналов. До 65 млн насыщенных цветов.

Управляется любым RGB-контроллером, например SMART-K1-RGB (арт. 022497). Доступна версия на черной плате.

Лента подходит для оформления фитнес-центров, клубов, залов, ресторанов, помещений с высокими потолками, а также для создания линий света с изменяемым цветом свечения.

ВК

	10x2.2	10x2.2	10x2.2
Размер, ШxВ (мм)	10x2.2	10x2.2	10x2.2
Степень IP	IP20	IP20	IP20
Длина, (м)	5	5	5
Напряжение, (В)	12	24	24
Плотность, (LED/м)	72	84	84
Мощность, (Вт/м)	15	21	21
Шаг резки, (мм)	41.7	71.4	71.4
Суммарный световой поток, (лм/м)	520	650	650
RGB (Красный/Зеленый/Синий)	016246	021475	021759





УПРАВЛЕНИЕ ЦВЕТОМ И СВЕТОМ RGBW / - MIX

УПРАВЛЕНИЕ ТОНОМ MIX

ЛЕНТЫ IS ДО 50 м

ШИРОКИЕ 12-85 мм

УЗКИЕ 3.5-5 мм

ЭФФЕКТИВНЫЕ 150-200 лм/Вт

ЦВЕТОПЕРЕДАЧА CRI>98...99

УНИВЕРСАЛЬНЫЕ 8-10 мм

СОВ БЕСКОРПУСНЫЕ

СОПУТСТВУЮЩИЕ ТОВАРЫ



023720
Профиль SL-LINE

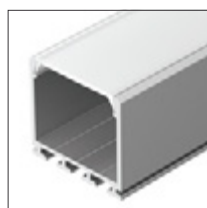

016386
Профиль PLS-LOCK



028403
Панель RGB

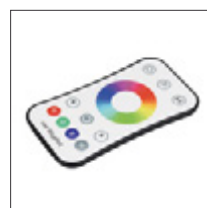

022671
Пульт RGBW



026433 12 В
Блок питания ARPV



028788 24 В
Блок питания ARPV

САУНА БАССЕЙН

ДИНАМИЧЕСКИЕ ЭФФЕКТЫ DMX / SPI

СПЕЦИАЛЬНЫЕ

3-КАНАЛЬНАЯ ЛЕНТА RGB

RT-H120 | 13.2 Вт/м



Мультицветная лента воспроизводит до 65 млн оттенков. Благодаря этому возможно создать декоративные линии света или красочную подсветку ниш и других элементов интерьера.

Плотная расстановка светодиодов обеспечивает равномерное свечение без видимых светящихся точек даже при установке в профиль небольшой глубины с матовым рассеивателем.

Размер, Ш×В (мм)	10×2.1
Степень IP	IP20
Длина, (м)	5
Напряжение, (В)	24
Плотность, (LED/м)	120
Суммарный световой поток, (лм/м)	460
RGB (Красный/Зеленый/Синий)	026834

СОПУТСТВУЮЩИЕ ТОВАРЫ



040298
Профиль ARH-LINE



012089
Профиль MIC



028403
Панель SMART RGB

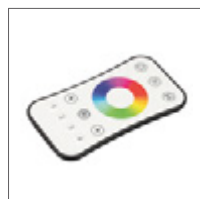

037675
Пульт SMART RGB



036115
Диммер RGB MIX



020975(1)
Блок питания HTS



3-КАНАЛЬНАЯ ЛЕНТА RGB

RT-H120 | 13.2 Вт/м



- СПЕЦИАЛЬНЫЕ
- САУНА
БАССЕЙН
- ДИНАМИЧЕСКИЕ
ЭФФЕКТЫ DMX / SPI
- УПРАВЛЕНИЕ ЦВЕТОМ
И СВЕТОМ RGBW / - MIX
- УПРАВЛЕНИЕ
ЦВЕТОМ RGB**
- УПРАВЛЕНИЕ
ТОНОМ MIX
- ЛЕНТЫ С
ДО 50 м
- ШИРОКИЕ
12-85 мм
- УЗКИЕ
3.5-5 мм
- ЭФФЕКТИВНЫЕ
150-200 лм/Вт
- ЦВЕТОПЕРЕДАЧА
CRI98...99
- УНИВЕРСАЛЬНЫЕ
8-10 мм
- СОВ
БЕСКОРПУСНЫЕ

3-КАНАЛЬНАЯ ЛЕНТА RGB

RT-G168 | 17.3 Вт/м

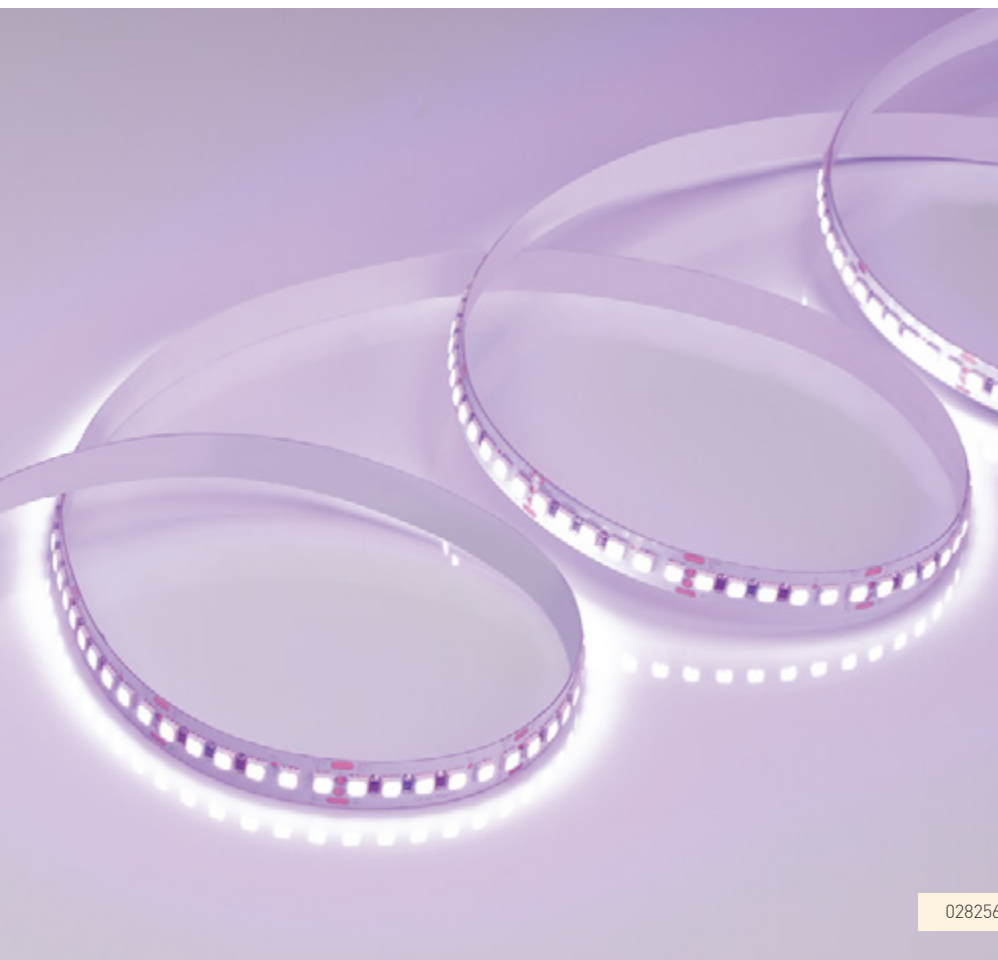
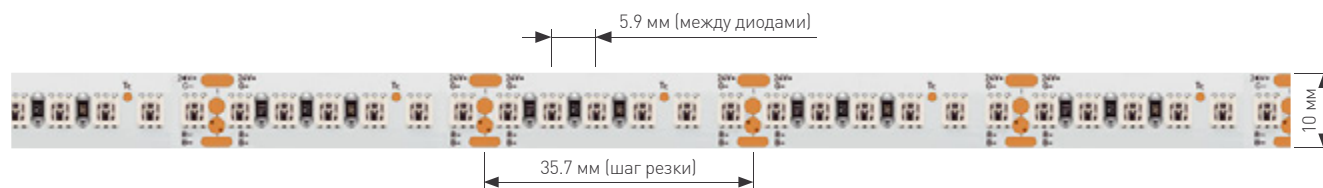

За счет плотно установленных светодиодов — 168 шт/м — данная модель мультицветной ленты обеспечивает равномерное свечение без выраженных светящихся точек при использовании профиля небольшой глубины с матовым рассеивателем.

Воспроизведение до 65 млн оттенков позволяет создать интерьерную подсветку почти любого цвета свечения.

Размер, Ш×В (мм)		10×1.9
Степень IP		IP20
Длина, (м)		5
Напряжение, (В)		24
Плотность, (LED/м)		168
Суммарный световой поток, (лм/м)		570
RGB (Красный/Зеленый/Синий)		028256

СОПУТСТВУЮЩИЕ ТОВАРЫ



012092
Профиль PDS45-T



031771
Профиль COMFORT



033756
Панель SMART RGB



036360
Диммер SIRIUS TUYA



029535
Блок питания ARS



3-КАНАЛЬНАЯ ЛЕНТА RGB

RT-G168 | 17.3 Вт/м



- СПЕЦИАЛЬНЫЕ
- САУНА
БАССЕЙН
- ДИНАМИЧЕСКИЕ
ЭФФЕКТЫ DMX | SPI
- УПРАВЛЕНИЕ ЦВЕТОМ
И СВЕТОМ RGBW / - MIX
- УПРАВЛЕНИЕ
ЦВЕТОМ RGB**
- УПРАВЛЕНИЕ
ТОНОМ MIX
- ЛЕНТЫ С
ДО 50 м
- ШИРОКИЕ
12-85 мм
- УЗКИЕ
3.5-5 мм
- ЭФФЕКТИВНЫЕ
150-200 лм/Вт
- ЦВЕТОПЕРЕДАЧА
CRI>98...99
- УНИВЕРСАЛЬНЫЕ
8-10 мм
- СОВ
БЕСКОРПУСНЫЕ

3-КАНАЛЬНЫЕ ШИРОКИЕ ЛЕНТЫ RGB

RT-B120 28.8 Вт/м | B144 34.4 Вт/м

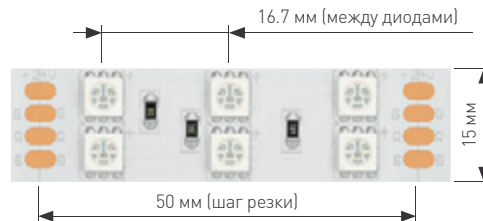

Широкая 3-канальная лента RGB, имеющая 4 провода для подключения, цвет меняется при смене каналов. До 65 млн насыщенных цветов.

Управляется любым RGB-контроллером, например SMART-K1-RGB (арт. 022497).

Лента подходит для оформления фитнес-центров, клубов, залов, ресторанов, помещений с высокими потолками, а также для создания линий света с изменяемым цветом свечения.

	15x2.2	19x2.2
Размер, ШxВ (мм)	15x2.2	19x2.2
Степень IP	IP20	
Длина, (м)	5	
Напряжение, (В)	24	
Плотность, (LED/м)	120	144
Мощность, (Вт/м)	28.8	34.4
Шаг резки, (мм)	50	83.3
Суммарный световой поток, (лм/м)	1150	1000
RGB (Красный/Зеленый/Синий)	011205	012905





СОВ
БЕСКОРПУСНЫЕ

УНИВЕРСАЛЬНЫЕ
8-10 мм

ЦВЕТОПЕРЕДАЧА
CRI>98...99

ЭФФЕКТИВНЫЕ
150-200 лм/Вт

УЗКИЕ
3.5-5 мм

ШИРОКИЕ
12-85 мм

ЛЕНТЫ С
ДО 50 м

УПРАВЛЕНИЕ
ТОНОМ MIX

УПРАВЛЕНИЕ
ЦВЕТОМ RGB

УПРАВЛЕНИЕ ЦВЕТОМ
И СВЕТОМ RGBW / - MIX

ДИНАМИЧЕСКИЕ
ЭФФЕКТЫ DMX / SPI

САУНА
БАССЕЙН

СПЕЦИАЛЬНЫЕ

СОПУТСТВУЮЩИЕ ТОВАРЫ

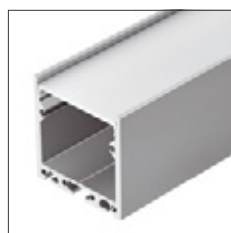

019306
Профиль SL-LINE



019313
Профиль SL-LINIA



028403
Панель RGB

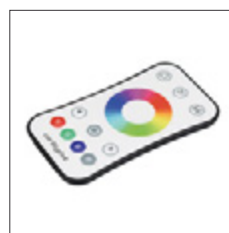

022671
Пульт RGBW



028785
Блок питания ARPV

СВЕТОДИОДНЫЕ ЛЕНТЫ
УПРАВЛЕНИЕ ЦВЕТОМ И ТОНОМ

RGBW | RGBW-MIX

страницы

240–249



Если в пространстве необходимо освещение не только в классических белых оттенках, но и разноцветное, то **RGBW-ленты** — универсальное решение.

Миллионы оттенков различных цветов, а также полноценное белое свечение позволят вам создать неповторимое оформление интерьера. Данные ленты возможно применять как в качестве декоративной подсветки, так и оригинального дизайнерского освещения.

Сфера применения не ограничена коммерческими помещениями: **RGBW-ленты** помогут при оформлении арт-пространств, лекториев, театров, баров и даже частных домов и квартир.



IP20



IP65–67

ЛЕНТА RGBW IC С ПОДКЛЮЧЕНИЕМ ДО 40 М В ОДНУ ЛИНИЮ

IC-BA108 | 15 Вт/м

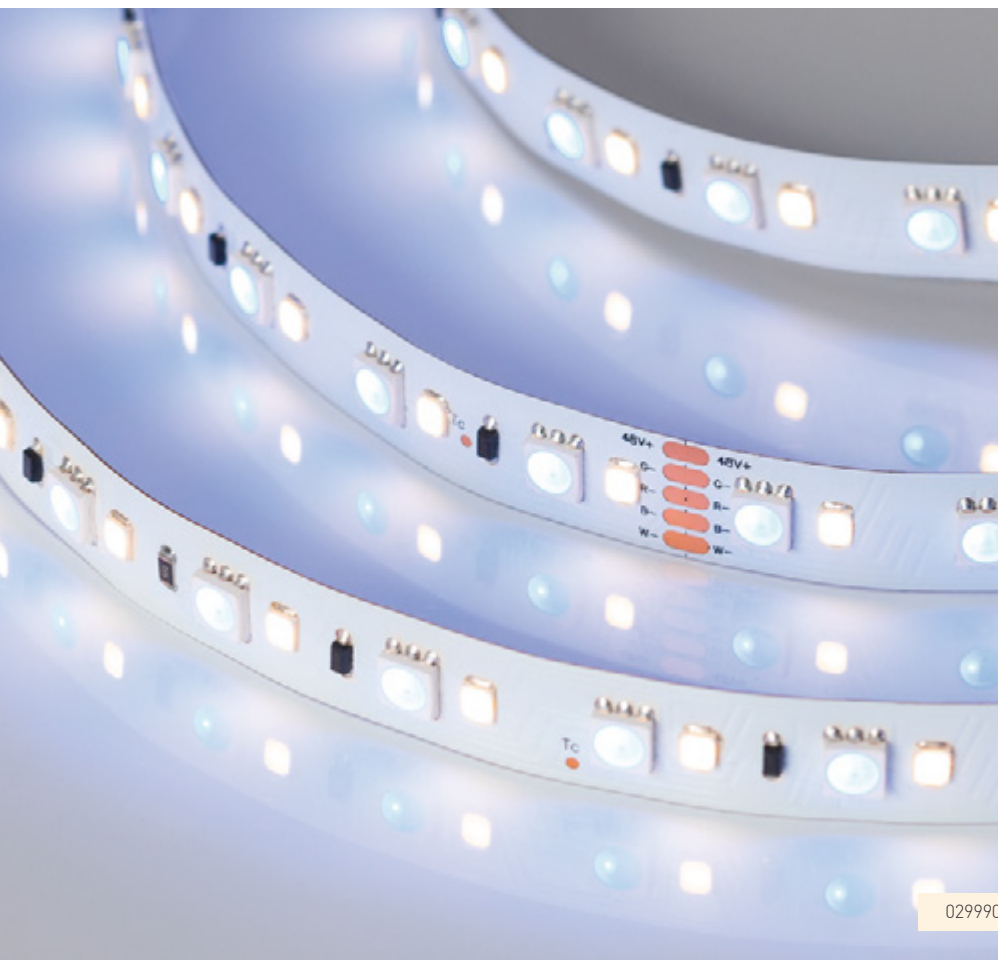

Гибкая стабилизированная лента с подключением 40 м в одну линию.

На ленте установлены белые и RGB-светодиоды, позволяющие получить 16 млн оттенков и полноценное белое освещение. Равномерное яркое свечение по всей длине ленты.

Предназначена для эксклюзивного дизайнерского освещения, подсветки элементов интерьера и создания оригинальных световых композиций.

Размер, Ш×В (мм)	12×2.1
Степень IP	IP20
Длина, (м)	40
Напряжение, (В)	48
Плотность, (LED/м)	108
Световой поток в режиме белого, (лм/м)	550
RGB 3000 К Теплый	029990

СОПУТСТВУЮЩИЕ ТОВАРЫ

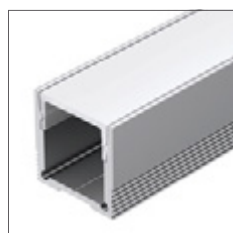

023722
Профиль SL-SLIM



019327
Профиль SL-KANT



028404
Панель RGBW



023477
Пульт RGB



028367(1)
Блок питания ARPV

ЛЕНТА RGBW IC С ПОДКЛЮЧЕНИЕМ ДО 40 М В ОДНУ ЛИНИЮ

IC-BA108 | 15 Вт/м

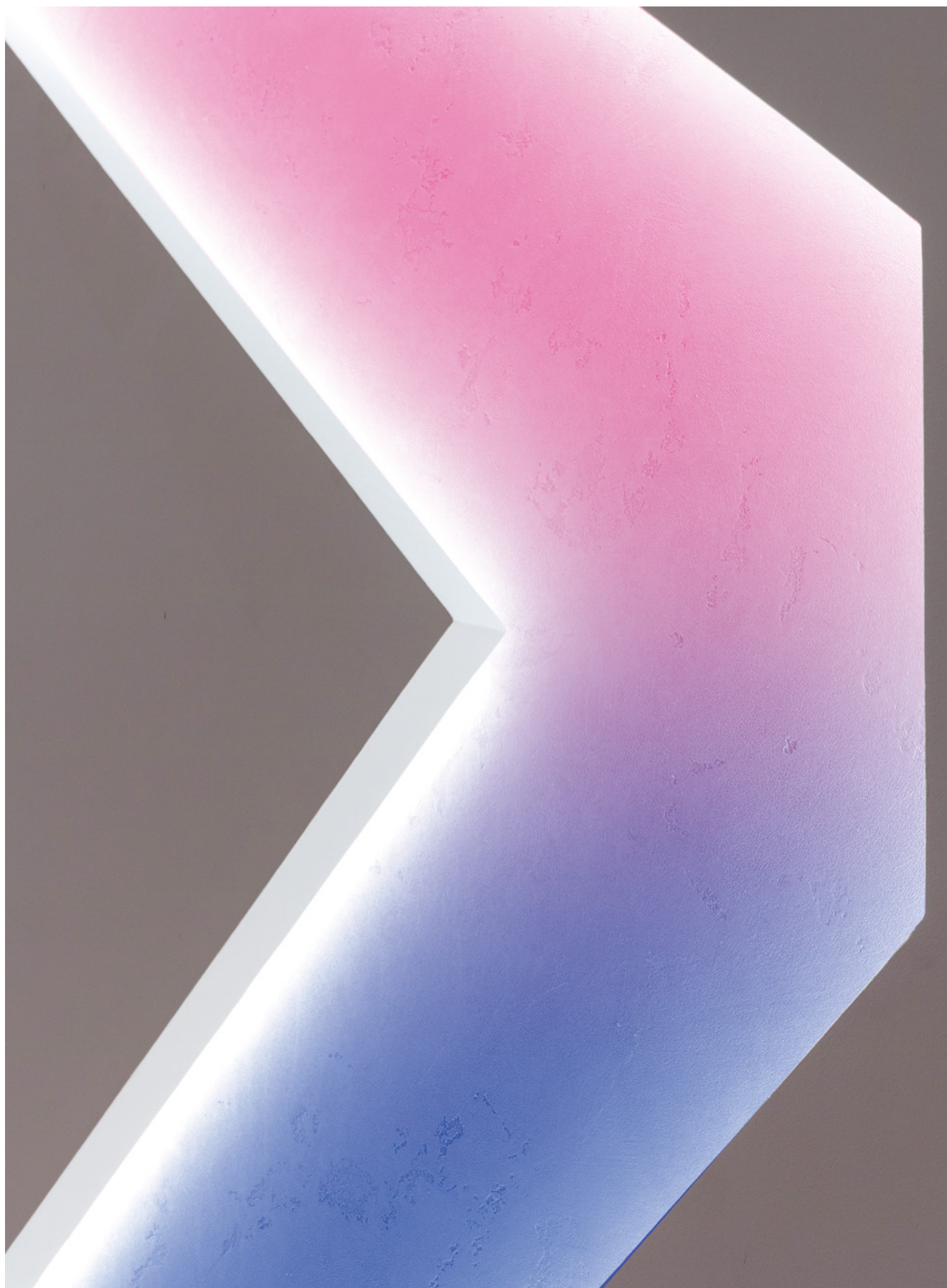

СОВ
БЕСКОРПУСНЫЕ

УНИВЕРСАЛЬНЫЕ
8-10 мм

ЦВЕТопЕРЕДАЧА
CRI>98...99

ЭФФЕКТИВНЫЕ
150-200 лм/Вт

УЗКИЕ
3,5-5 мм

ШИРОКИЕ
12-85 мм

ЛЕНТЫ IC
ДО 50 м

УПРАВЛЕНИЕ
ТОНОМ MIX

УПРАВЛЕНИЕ
ЦВЕТОМ RGB

**УПРАВЛЕНИЕ ЦВЕТОМ
И СВЕТОМ RGBW / - MIX**

ДИНАМИЧЕСКИЕ
ЭФФЕКТЫ DMX / SPI

САУНА
БАССЕЙН

СПЕЦИАЛЬНЫЕ

4-КАНАЛЬНЫЕ ЛЕНТЫ RGBW С ДОПОЛНИТЕЛЬНЫМ БЕЛЫМ СВЕЧЕНИЕМ

RT-B60 | 14.4, 19.2 Вт/м

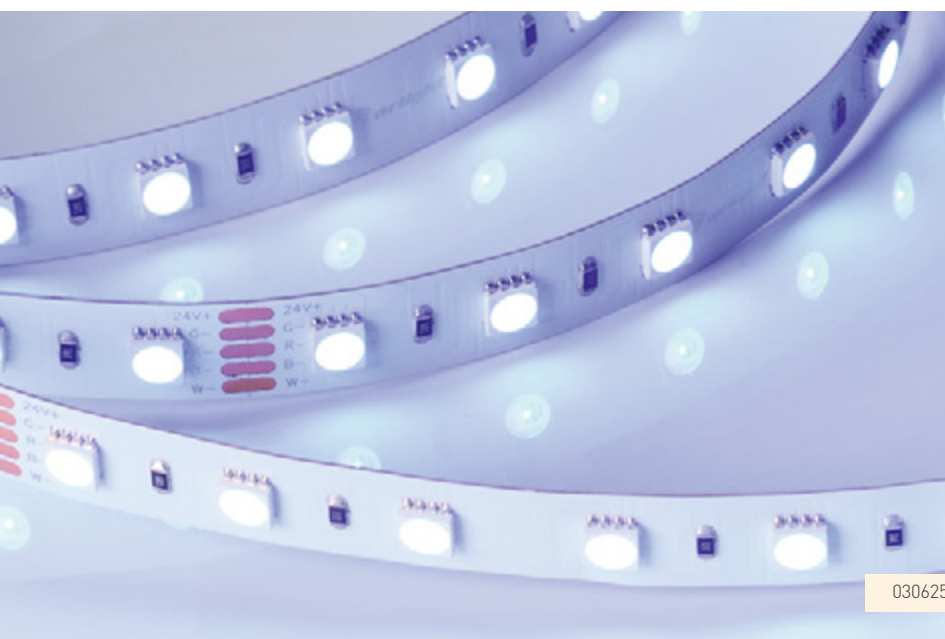
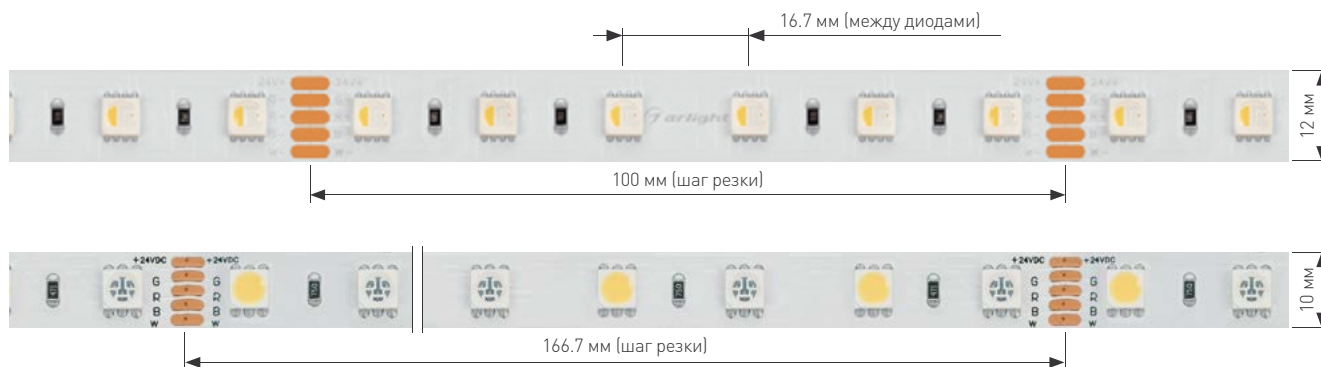









4-канальная лента RGBW с чередованием белых и RGB-светодиодов для создания многоцветного или белого свечения.

Имеет 5 проводов для подключения. Лента позволяет получить белый свет.

Серия лент RGBW содержит отдельный белый светодиод и позволяет получить освещение с высоким индексом цветопередачи (CRI>85).

Лента универсальна и подходит для любых задач — от оформления клуба до подсветки домашнего интерьера.

				
Размер, ШxВ (мм)	10x2.2	10x2.7	12x2.2	14x4.8
Степень IP	 IP20	 IP65	 IP20	 IP67
Длина, (м)	5			
Напряжение, (В)	24			
Плотность, (LED/м)	60			
Мощность, (Вт/м)	14.4		19.2	
Шаг резки, (мм)	166.7		100	
Световой поток в режиме белого, (лм/м)	870	790	770	680
RGB 6000 K Белый	018325	034184	019096	034186
RGB 4000 K Дневной	018326	034154	019151	034187
RGB 3000 K Теплый		034185	030624	034188
RGB 2700 K Теплый	018327		019152	



СОВ
БЕСКОРПУСНЫЕ

УНИВЕРСАЛЬНЫЕ
8-10 мм

ЦВЕТОПЕРЕДАЧА
CRI>98...99

ЭФФЕКТИВНЫЕ
150-200 лм/Вт

УЗКИЕ
3.5-5 мм

ШИРОКИЕ
12-85 мм

ЛЕНТЫ С
ДО 50 м

УПРАВЛЕНИЕ
ТОНОМ MIX

УПРАВЛЕНИЕ
ЦВЕТОМ RGB

УПРАВЛЕНИЕ ЦВЕТОМ
И СВЕТОМ RGBW / MIX

ДИНАМИЧЕСКИЕ
ЭФФЕКТЫ DMX / SPI

САУНА
БАССЕЙН

СПЕЦИАЛЬНЫЕ

СОПУТСТВУЮЩИЕ ТОВАРЫ



026517 для лент 10 мм
Профиль PDS-D



016446 для лент 12 мм
Профиль PLS-LOCK



028404
Панель RGBW



023477
Пульт RGBW



026664 для лент до 15 Вт/м
Блок питания ARPV



028789 для лент до 20 Вт/м
Блок питания ARPV

RT-B144 | 32 Вт/м

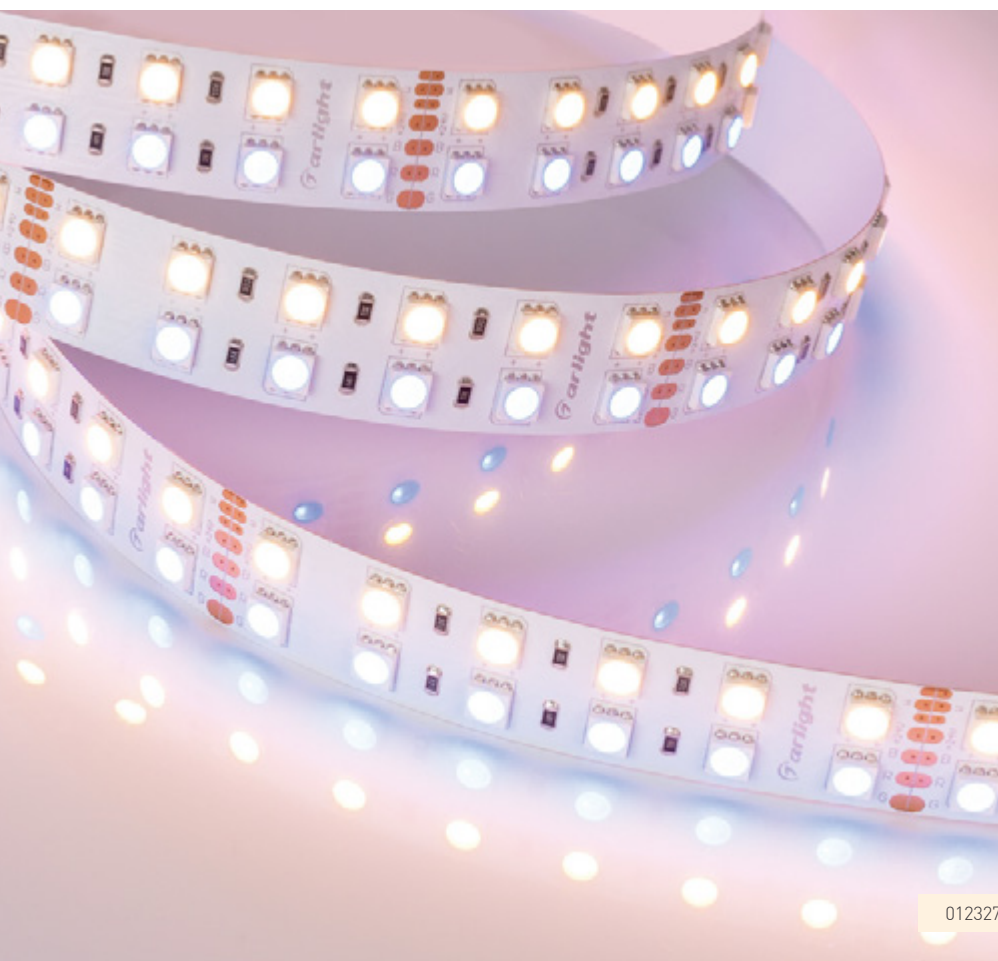
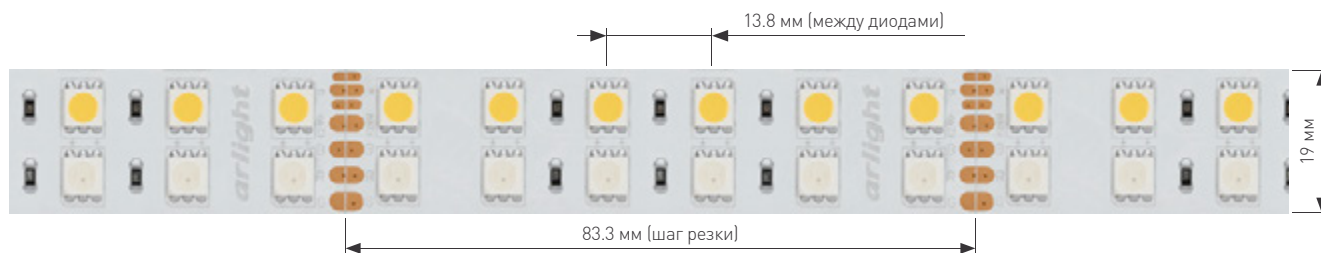

Широкая 4-канальная лента RGBW с 2 рядами белых и RGB-светодиодов. Белое свечение может быть основным или дополнять цветное.

Серия лент RGBW содержит отдельный белый светодиод и позволяет получить освещение с высоким индексом цветопередачи (CRI>85).

Лента универсальна и подходит для любых задач: от оформления больших клубов, залов и ресторанов до подсветки домашнего интерьера.

Размер, Ш×В (мм)	19×2.2
Степень IP	IP20
Длина, (м)	5
Напряжение, (В)	24
Плотность, (LED/м)	144
Световой поток в режиме белого, (лм/м)	1800
RGB 6000 K Белый	011823
RGB 4000 K Дневной	018144
RGB 2700 K Теплый	012327

СОПУТСТВУЮЩИЕ ТОВАРЫ

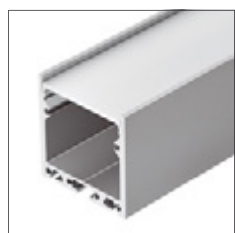

019306
Профиль SL-LINE



019313
Профиль SL-LINIA



028404
Панель RGBW



023477
Пульт RGBW



028785
Блок питания ARPV



4-КАНАЛЬНЫЕ ШИРОКИЕ ЛЕНТЫ RGBW С ДОПОЛНИТЕЛЬНЫМ БЕЛЫМ СВЕЧЕНИЕМ

RT-B144 | 32 Вт/м



СОВ
БЕСКОРПУСНЫЕ

УНИВЕРСАЛЬНЫЕ
8-10 мм

ЦВЕТОПЕРЕДАЧА
CRI>98...99

ЭФФЕКТИВНЫЕ
150-200 лм/Вт

УЗКИЕ
3.5-5 мм

ШИРОКИЕ
12-85 мм

ЛЕНТЫ С
ДО 50 м

УПРАВЛЕНИЕ
ТОНОМ MIX

УПРАВЛЕНИЕ
ЦВЕТОМ RGB

**УПРАВЛЕНИЕ ЦВЕТОМ
И СВЕТОМ RGBW / - MIX**

ДИНАМИЧЕСКИЕ
ЭФФЕКТЫ DMX / SPI

САУНА
БАССЕЙН

СПЕЦИАЛЬНЫЕ

5-КАНАЛЬНЫЕ ЛЕНТЫ RGBW-MIX С ИЗМЕНЯЕМОЙ ЦТ

RT-GM288 19.2 Вт/м | B60 20 Вт/м | BA180 28.8 Вт/м

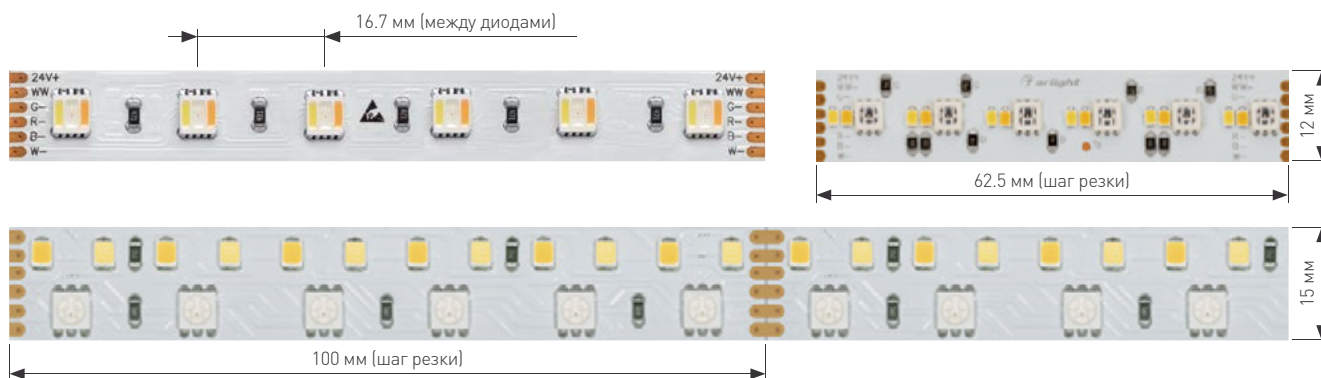

5-канальная лента RGBW-MIX.

Если вы не знаете, какой цвет или оттенок белого свечения вам нужен, используйте ленту 2 в 1 (RGB+MIX).

Лента содержит RGB-светодиоды для получения любого из 16 млн цветов, а также белые светодиоды теплого и холодного цвета свечения.

5 каналов управления можно использовать с любым диммером или контроллером, чтобы получить требуемые сочетания цветов или эффекты, сохраняя безупречно высокое качество освещения с высоким индексом цветопередачи (CRI>90).

Лента предназначена для декоративной мультицветной подсветки элементов декора.

022707

Размер, ШxВ (мм)	12x1.9	12x2.1	15x2.2
Степень IP		IP20	
Длина, (м)		5	
Индекс цветопередачи	CRI>90		CRI>85
Напряжение, (В)	24		
Плотность, (LED/м)	288	60	180
Мощность, (Вт/м)	19.2	20	28.8
Шаг резки, (мм)	62.5	100	100
Световой поток в режиме белого, (лм/м)	1100	1150	1820
RGB-MIX	028258	026363	022707



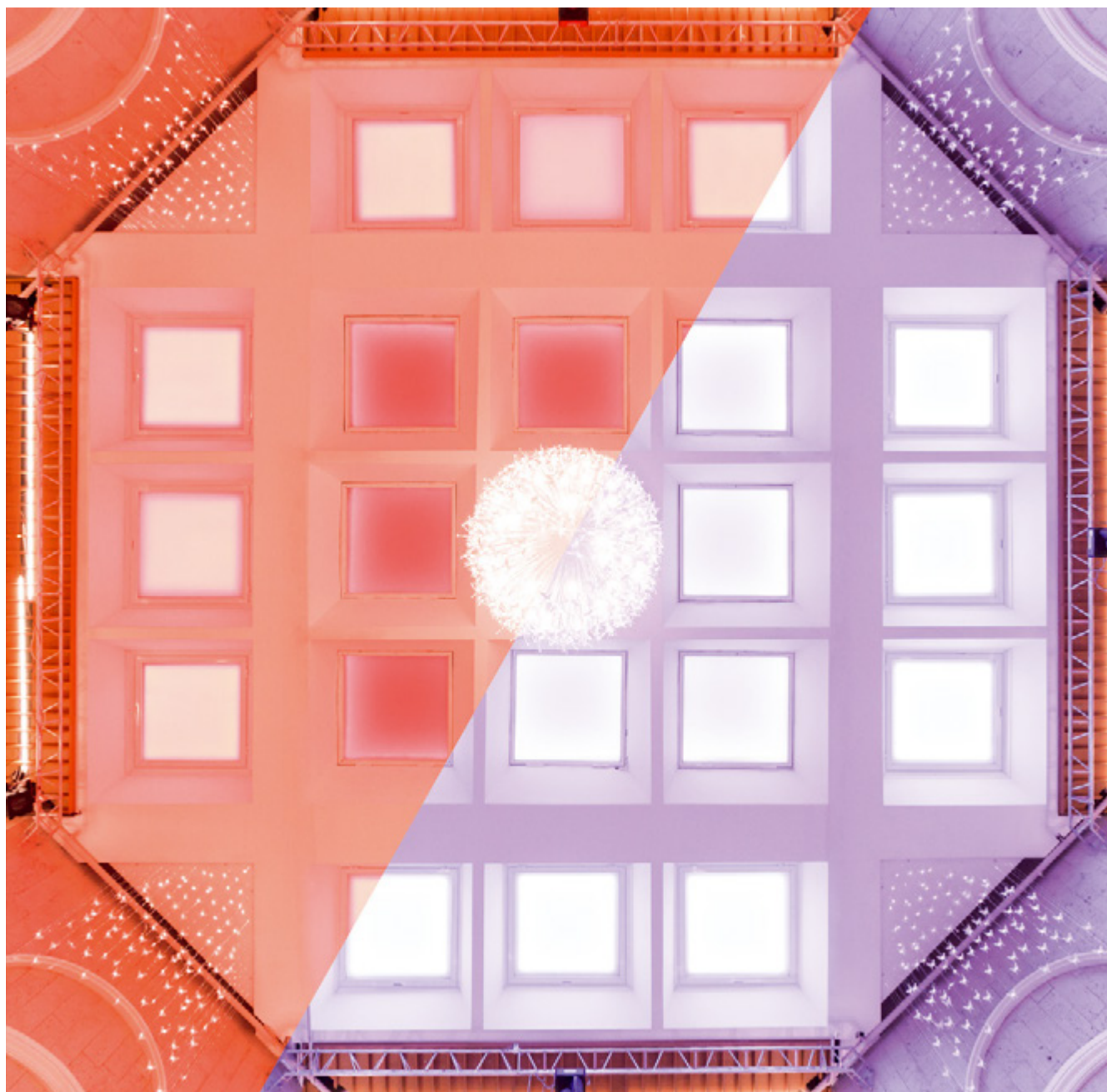

УПРАВЛЕНИЕ ЦВЕТОМ И СВЕТОМ RGBW / - MIX

САУНА БАССЕЙН ДИНАМИЧЕСКИЕ ЭФФЕКТЫ DMX / SPI

СПЕЦИАЛЬНЫЕ

УПРАВЛЕНИЕ ЦВЕТОМ RGB

УПРАВЛЕНИЕ ТОНОМ MIX

ЛЕНТЫ С ДО 50 м

ШИРОКИЕ 12-85 мм

УЗКИЕ 3.5-5 мм

ЭФФЕКТИВНЫЕ 150-200 лм/Вт

ЦВЕТОПЕРЕДАЧА CRI 98...99

УНИВЕРСАЛЬНЫЕ 8-10 мм

СОВ БЕСКОРПУСНЫЕ

СОПУТСТВУЮЩИЕ ТОВАРЫ

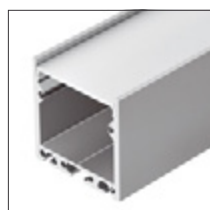

019306
Профиль SL-LINE



019313
Профиль SL-LINIA



028322
Панель Sens MULTI



023473
Пульт MULTI



028789
Блок питания ARPV



028785
Блок питания ARPV

СВЕТОДИОДНЫЕ ЛЕНТЫ
ДИНАМИЧЕСКИЕ ЭФФЕКТЫ

DMX | SPI

страницы

250–275



Ленты нового поколения серий **DMX | SPI** используются для создания многоцветных световых эффектов различной сложности: от простейшего эффекта «бегущий огонь» до воспроизведения динамических цветowych инсталляций на мультимедийных экранах с управлением по стандартному протоколу DMX512 и SPI.

Яркие и насыщенные цвета позволяют реализовать всю палитру красок.

Предназначены для изготовления рекламных вывесок, медиафасадов; оформления витрин, помещений для театрализованных шоу, дискотек, ресторанов и эффектного декоративного оформления различных конструкций.



IP20



IP65–68



DMX-B60 PX3 | 14 Вт/м

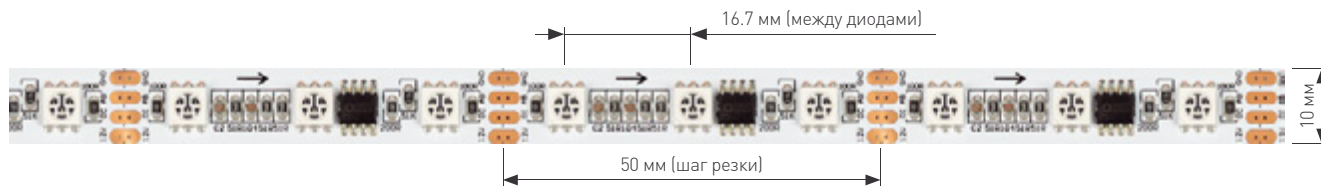

Светодиодные ленты с управлением по протоколу DMX представлены моделями с различной степенью герметизации, что позволяет выбрать решение как для интерьера, так и для наружного применения.

С лентой на основе протокола DMX возможно создание разноцветных динамических эффектов любой сложности.

Каждый пиксель управляется индивидуально и состоит из 3 светодиодов.

Размер, ШxВ (мм)	10x2.2	10x4	12x5	12x5
Степень IP	IP20	IP65	IP67	IP68
Герметик		SE	PS	PFS
Длина, (м)	5			
Напряжение, (В)	12			
Плотность, (LED/м)	60			
Тип микросхемы	GS8516			
Суммарный световой поток, (лм/м)	395	360	345	330
RGB (Красный/Зеленый/Синий)	039174	039604	039605	039175



УПРАВЛЕНИЕ ЦВЕТОМ И СВЕТОМ RGBW / -MIX
УПРАВЛЕНИЕ ЦВЕТОМ RGB
УПРАВЛЕНИЕ ТОНОМ MIX
ЛЕНТЫ IS ДО 50 м
ШИРОКИЕ 12-85 мм
УЗКИЕ 3.5-5 мм
ЭФФЕКТИВНЫЕ 150-200 лм/Вт
ЦВЕТОПЕРЕДАЧА CR>98...99
УНИВЕРСАЛЬНЫЕ 8-10 мм
СОВ БЕСКОРПУСНЫЕ

СОПУТСТВУЮЩИЕ ТОВАРЫ



035027
Профиль PDS-SM

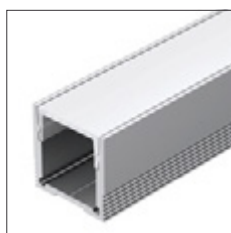

023722
Профиль SL-SLIM



028404
Панель RGBW



030915
Контроллер SMART DMX



020975(1)
Блок питания HTS

САУНА БАССЕЙН
ДИНАМИЧЕСКИЕ ЭФФЕКТЫ DMX / SPI
СПЕЦИАЛЬНЫЕ

DMX-B60 PX6 | 14-18 Вт/м

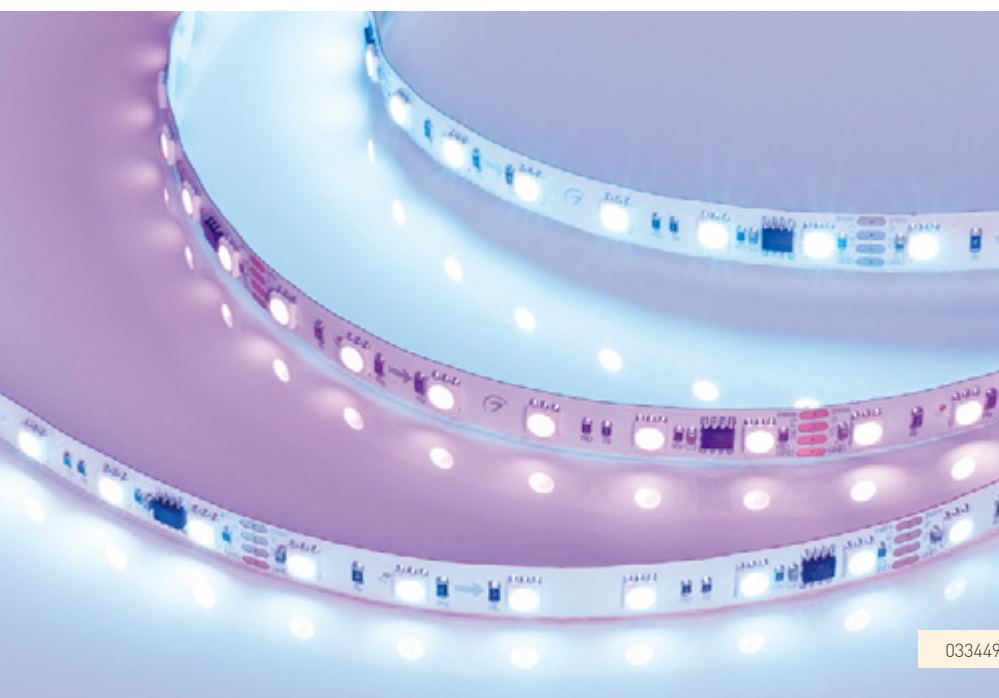
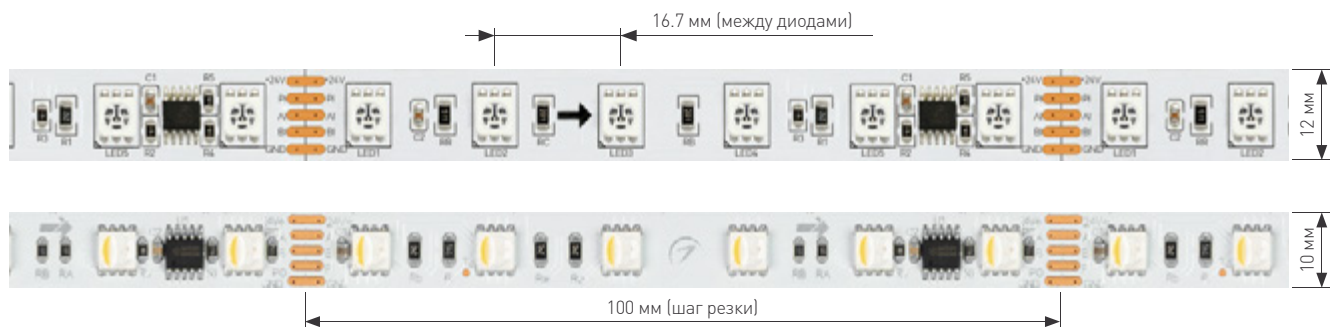

033449

Помимо моделей с различной степенью герметизации, в серии представлена RGBW-лента, которая обладает дополнительным каналом для белого цвета свечения.

Каждый пиксель лент DMX B60 PX6 управляется отдельно и состоит из 6 светодиодов.

Данная серия лент является отличным решением для создания динамической подсветки в интерьере и архитектуре, а также сложных медиафасадов.



Размер, ШxВ (мм)	10x1.8	10x4	12x5	12x5	10x2.1	15x5	10x2.1
Степень IP	IP20	IP65	IP67	IP68	IP20	IP67	IP20
Герметик	-	SE	PS	PFS		PS	
Длина, [м]		5				5	5
Напряжение, [В]		24					
Плотность, [LED/м]		60					
Мощность, [Вт/м]		14				15	18
Тип микросхемы		GS8516			UCS512B3	TM512AC	SM16512PS
Суммарный световой поток, [лм/м]	365	325	315	310	370	455	900
RGB (Красный/Зеленый/Синий)	039183	039607	039182	039608	033448	037090	
RGBW (RGB+ 4000 K)							033449



СОВ.
БЕСКОРПУСНЫЕ

УНИВЕРСАЛЬНЫЕ
8-10 мм

ЦВЕТОПЕРЕДАЧА
CRI>98...99

ЭФФЕКТИВНЫЕ
150-200 лм/Вт

УЗКИЕ
3.5-5 мм

ШИРОКИЕ
12-85 мм

ЛЕНТЫ С
ДО 50 м

УПРАВЛЕНИЕ
ТОНОМ MIX

УПРАВЛЕНИЕ
ЦВЕТОМ RGB

УПРАВЛЕНИЕ ЦВЕТОМ
И СВЕТЛОМ RGBW / MIX

ДИНАМИЧЕСКИЕ
ЭФФЕКТЫ DMX / SPI

САУНА
БАССЕЙН

СПЕЦИАЛЬНЫЕ

СОПУТСТВУЮЩИЕ ТОВАРЫ



025490
Профиль SILER

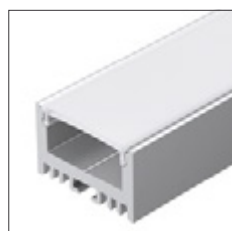

018674
Профиль ARH-LINE



028405
Панель Sens RGBW



030915
Контроллер SMART DMX



020975(1)
Блок питания HTS

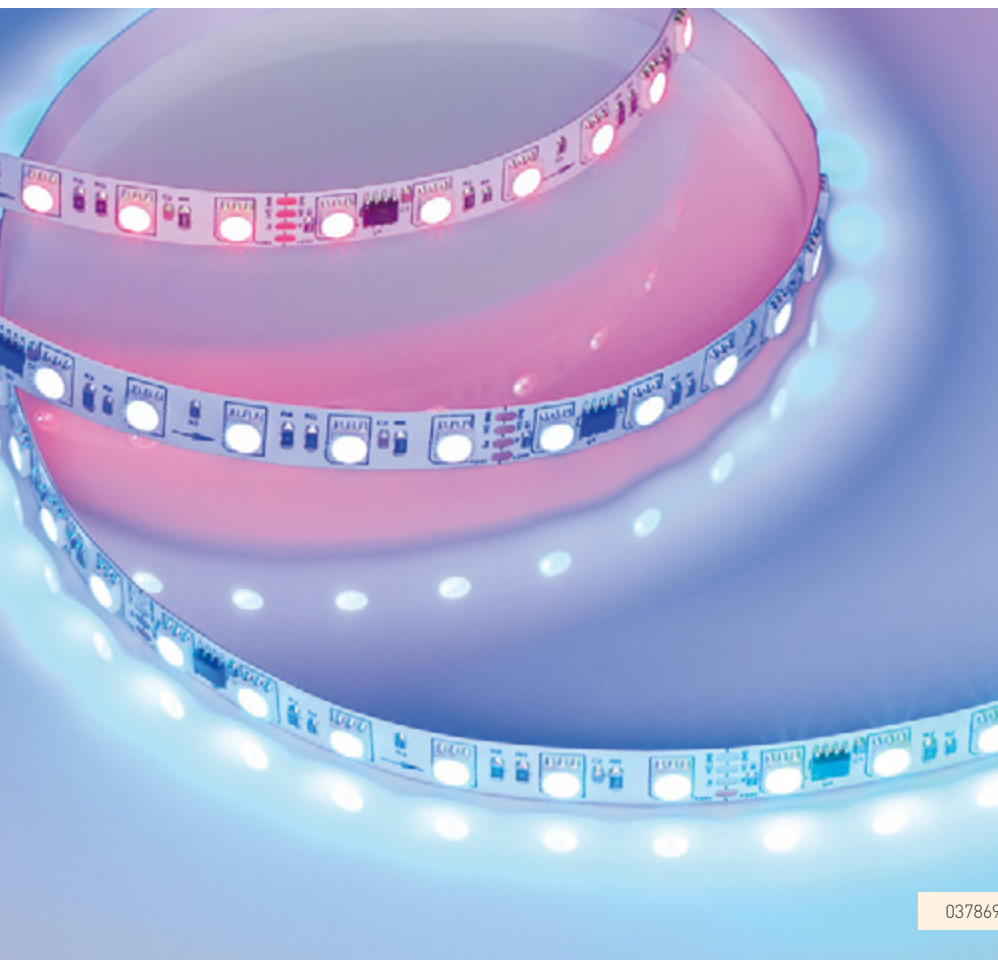

Открытая RGB-лента с управлением по DMX — отличный выбор для создания разноцветной динамической подсветки как в частных, так и в коммерческих интерьерах.

Возможно создать как простые эффекты, например «бегущий огонь», так и воспроизвести сложные динамические изображения.

Каждый пиксель управляется отдельно и состоит из 6 светодиодов.

Размер, Ш×В (мм)	10×2
Степень IP	IP20
Длина, (м)	5
Напряжение, (В)	24
Плотность, (LED/м)	72
Тип микросхемы	UCS512
Суммарный световой поток, (лм/м)	495
RGB (Красный/Зеленый/Синий)	037869

СОПУТСТВУЮЩИЕ ТОВАРЫ

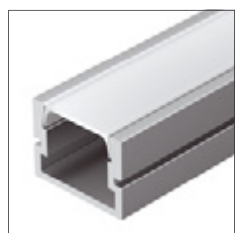

028363
Профиль PDS-SM



037112
Профиль SL-SLIM



028404
Панель Sens RGBW



033759
Контроллер SMART DMX



020975(1)
Блок питания HTS



- СПЕЦИАЛЬНЫЕ
- САУНА
БАССЕЙН
- ДИНАМИЧЕСКИЕ
ЭФФЕКТЫ DMX / SPI**
- УПРАВЛЕНИЕ ЦВЕТОМ
И СВЕТОМ RGBW / -MIX
- УПРАВЛЕНИЕ
ЦВЕТОМ RGB
- УПРАВЛЕНИЕ
ТОНОМ MIX
- ЛЕНТЫ IS
ДО 50 м
- ШИРОКИЕ
12-85 мм
- УЗКИЕ
3,5-5 мм
- ЭФФЕКТИВНЫЕ
150-200 лм/Вт
- ЦВЕТОПЕРЕДАЧА
CRI>98...99
- УНИВЕРСАЛЬНЫЕ
8-10 мм
- СОВ
БЕСКОРПУСНЫЕ

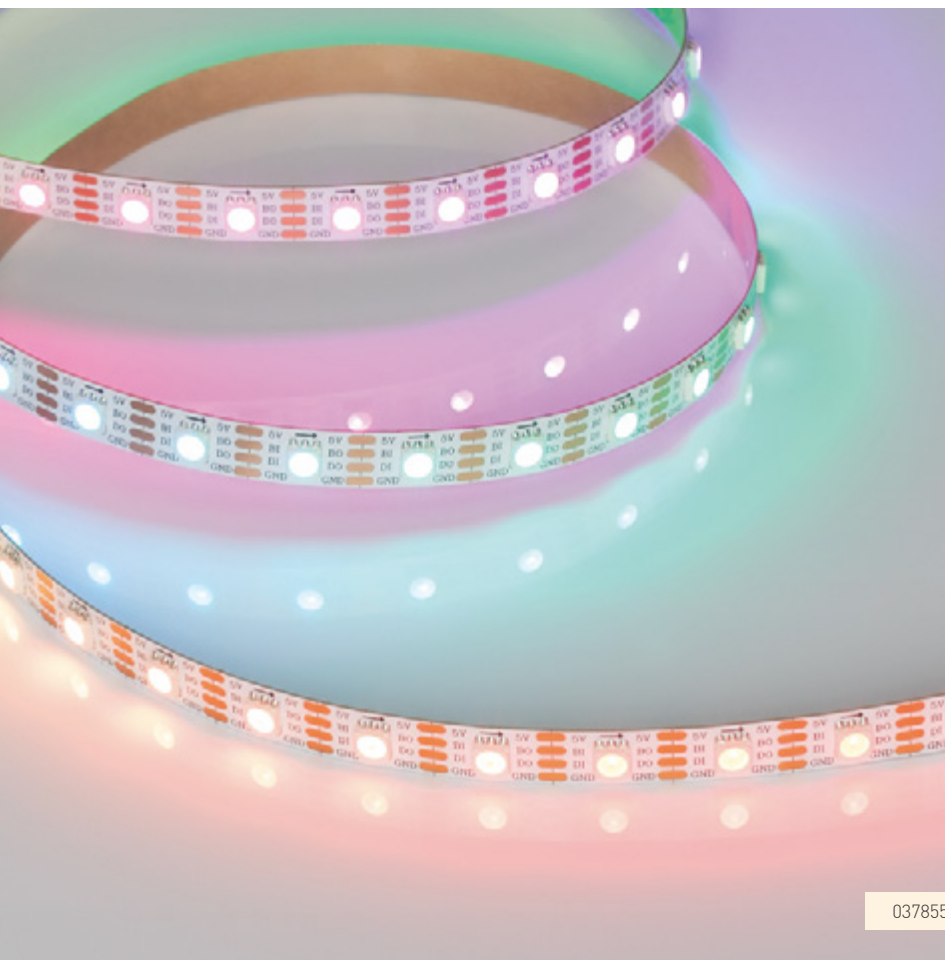
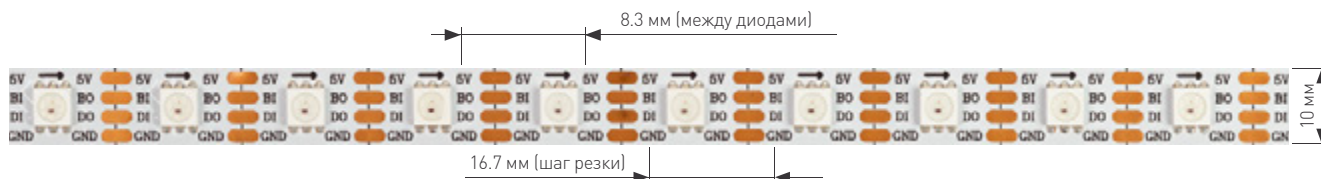

Протокол SPI позволяет создавать как простые динамические эффекты, так и сложные мультимедийные изображения.

Лента SPI B60 PX1 идеально подойдет для оформления витрин, рекламных вывесок, а также жилых и коммерческих помещений.

Благодаря удобному шагу резки (в 1 сегменте — 1 светодиод) возможно реализовать подсветку необходимой длины. Функция обхода «битого» пикселя — BPT позволяет сохранить целостность динамического изображения даже после выхода из строя одного из пикселей.

Модели ленты представлены в открытом и герметичном варианте.

Размер, Ш×В (мм)	10×2	12×4
Степень IP	IP20	IP66
Длина, (м)	5	
Напряжение, (В)	5	
Плотность, (LED/м)	60	
Тип микросхемы	SK6812	
Суммарный световой поток, (лм/м)	250	225
RGB (Красный/Зеленый/Синий)	037855	041167

СОПУТСТВУЮЩИЕ ТОВАРЫ



012089
Профиль MIC



016999
Контроллер HX-805



025331
Блок питания ARS

УПРАВЛЕНИЕ SPI

SPI-B60 PX1 BPT | 12 Вт/м



СОВ.
БЕСКОРПУСНЫЕ

УНИВЕРСАЛЬНЫЕ
8-10 мм

ЦВЕТопЕРЕДАЧА
CRI>98...99

ЭФФЕКТИВНЫЕ
150-200 лм/Вт

УЗКИЕ
3,5-5 мм

ШИРОКИЕ
12-85 мм

ЛЕНТЫ С
ДО 50 м

УПРАВЛЕНИЕ
ТОНОМ MIX

УПРАВЛЕНИЕ
ЦВЕТОМ RGB

УПРАВЛЕНИЕ ЦВЕТОМ
И СВЕТОМ RGBW / -MIX

**ДИНАМИЧЕСКИЕ
ЭФФЕКТЫ DMX / SPI**

САУНА
БАССЕЙН

СПЕЦИАЛЬНЫЕ

SPI-B60 PX1 BPT | 9.3 Вт/м

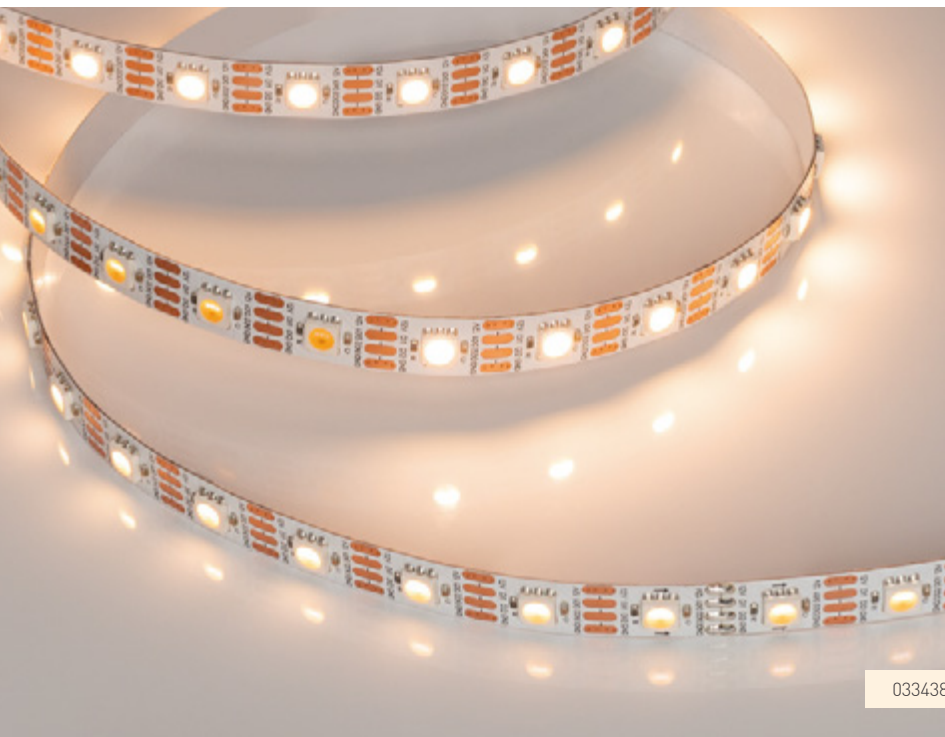
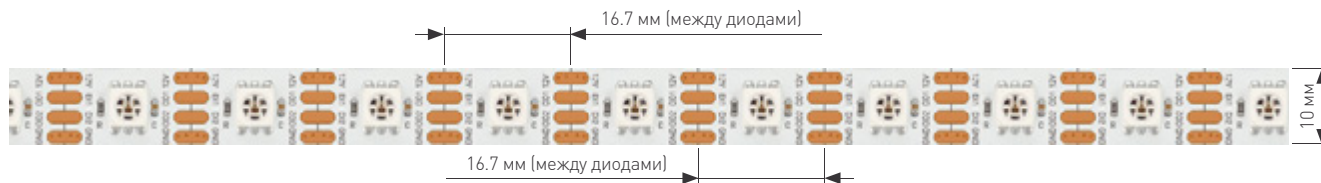

Лента снабжена функцией обхода «битого» пикселя — BPT позволяет сохранить целостность динамического изображения даже после выхода из строя одного из пикселей.

Драйвер встроен в каждый светодиод, возможно подключение внешнего контроллера, совместимого с микросхемами, управляемыми по стандартному протоколу SPI.

Лента подойдет для создания рекламных вывесок, оформления витрин, помещений для дискотек, ресторанов, театрализованных шоу, изготовления медиафасадов.

Размер, Ш×В (мм)	10×2.1				10×1.6
Степень IP	IP20				IP20
Герметик					
Длина, (м)	5				5
Напряжение, (В)	12				12
Плотность, (LED/м)	60				60
Тип микросхемы	TX1818				TX1818
Суммарный световой поток, (лм/м)	560	550	540	530	
Белый	037829	037828	037827	033438	
RGB (Красный/Зеленый/Синий)					033437



СОВ. БЕСКОРПУСНЫЕ
УНИВЕРСАЛЬНЫЕ 8-10 мм
ЦВЕТОПЕРЕДАЧА CR>98...99
ЭФФЕКТИВНЫЕ 150-200 лм/Вт
УЗКИЕ 3.5-5 мм
ШИРОКИЕ 12-85 мм
ЛЕНТЫ IC ДО 50 м
УПРАВЛЕНИЕ ТОНОМ MIX
УПРАВЛЕНИЕ ЦВЕТОМ RGB
УПРАВЛЕНИЕ ЦВЕТОМ И СВЕТОМ RGBW / -MIX
ДИНАМИЧЕСКИЕ ЭФФЕКТЫ DMX / SPI
САУНА БАССЕЙН
СПЕЦИАЛЬНЫЕ

СОПУТСТВУЮЩИЕ ТОВАРЫ

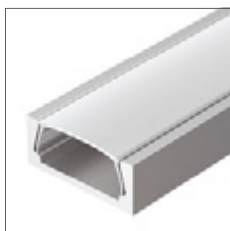

012089
Профиль MIC для 033437



016999
Контроллер HX-805



025331
Блок питания ARS

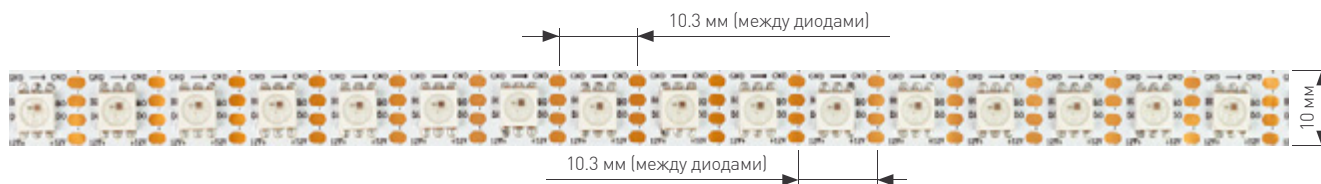

037868

Разнообразие динамических эффектов в интерьере вместе с лентой SPI B96 PX1 BPT. RGB-лента с плотностью светодиодов 96 шт/м станет основой для подсветки рекламных вывесок, витрин, а также помещений ресторанов, концертных залов и клубов. Удобный шаг резки — всего 1 светодиод — позволяет создать линию света необходимой длины.

За счет встроенного драйвера WS2815B с режимом обхода «битого» пикселя — BPT позволяет сохранить целостность динамического изображения даже после выхода из строя одного из пикселей и поэтому рисунок светового эффекта останется целостным.

Размер, Ш×В (мм)	10×2
Степень IP	IP20
Длина, (м)	5
Напряжение, (В)	12
Плотность, (LED/м)	96
Тип микросхемы	WS2815B
Суммарный световой поток, (лм/м)	295
RGB (Красный/Зеленый/Синий)	037868

СОПУТСТВУЮЩИЕ ТОВАРЫ



035027
Профиль PDS-SM



019327
Профиль SL-KANT



016999
Контроллер HX-805



020975(1)
Блок питания HTS



СОВ
БЕСКОРПУСНЫЕ

УНИВЕРСАЛЬНЫЕ
8-10 мм

ЦВЕТОПЕРЕДАЧА
CRI98...99

ЭФФЕКТИВНЫЕ
150-200 лм/Вт

УЗКИЕ
3,5-5 мм

ШИРОКИЕ
12-85 мм

ЛЕНТЫ С
ДО 50 м

УПРАВЛЕНИЕ
ТОНОМ MIX

УПРАВЛЕНИЕ
ЦВЕТОМ RGB

УПРАВЛЕНИЕ ЦВЕТОМ
И СВЕТЛОМ RGBW / -MIX

**ДИНАМИЧЕСКИЕ
ЭФФЕКТЫ DMX / SPI**

САУНА
БАССЕЙН

СПЕЦИАЛЬНЫЕ



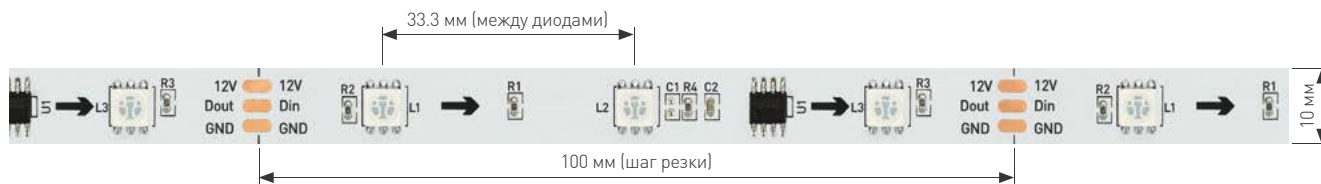



SPI-B30 PX3 | 7.2 Вт/м



Создание спецэффектов для дорожек, стен и лестниц. Динамическое световое оформление клубов, ресторанов, торговых центров, театров и кинотеатров.

Микросхема установлена на плату. Управление светодиодами по 3 шт.

Работа с внешним контроллером. Для корректной работы задайте в контроллере правильное число пикселей (кратность) на ленте.

			
Размер, ШxВ (мм)	10x2.4	10x3	12x4.5
Степень IP	 IP20	 IP65	 IP66
Герметик		SE	P
Длина, (м)	5		
Напряжение, (В)	12		
Плотность, (LED/м)	30		
Тип микросхемы	SM16703		
Суммарный световой поток, (лм/м)	220	140	140
RGB (Красный/Зеленый/Синий)	026368	026369	026370



СОВ. БЕСКОРПУСНЫЕ
УНИВЕРСАЛЬНЫЕ 8-10 мм
ЦВЕТОПЕРЕДАЧА CR>98...99
ЭФФЕКТИВНЫЕ 150-200 лм/Вт
УЗКИЕ 3.5-5 мм
ШИРОКИЕ 12-85 мм
ЛЕНТЫ С ДО 50 м
УПРАВЛЕНИЕ ТОНОМ MIX
УПРАВЛЕНИЕ ЦВЕТОМ RGB
УПРАВЛЕНИЕ ЦВЕТОМ И СВЕТОМ RGBW / -MIX

СОПУТСТВУЮЩИЕ ТОВАРЫ

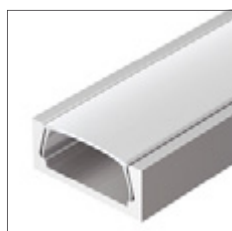

012089
Профиль MIC



024503
Контроллер CS-2015



022992
Контроллер HX-802SE



011000
Блок питания ARPV



022457
Блок питания ARPV

САУНА БАССЕЙН
ДИНАМИЧЕСКИЕ ЭФФЕКТЫ DMX / SPI
СПЕЦИАЛЬНЫЕ



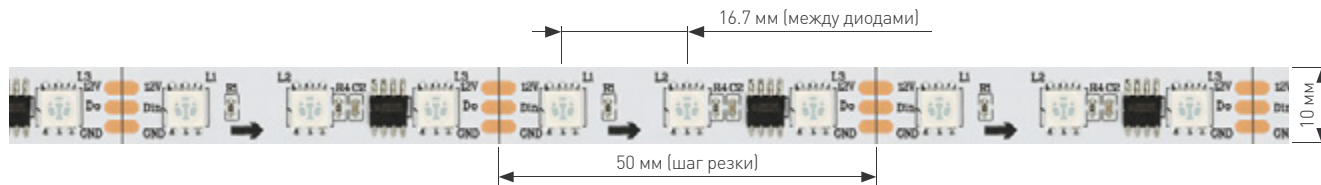





SPI-B60 PX3 | 14.4 Вт/м



Создание спецэффектов для дорожек, стен и лестниц. Динамическое световое оформление клубов, ресторанов, торговых центров, театров и кинотеатров.

Микросхема установлена на плату. Управление светодиодами по 3 шт. Работа с внешним контроллером.

Для корректной работы задайте в контроллере правильное число пикселей (кратность) на ленте.

				
Размер, ШxВ (мм)	10x2.4	10x3	12x4.5	12x5
Степень IP	 IP20	 IP65	 IP66	 IP68
Герметик		SE	P	PFS
Длина, (м)	5			
Напряжение, (В)	12			
Плотность, (LED/м)	60			
Тип микросхемы	MT16703			
Суммарный световой поток, (лм/м)	430	290	290	290
RGB (Красный/Зеленый/Синий)	026367	026366	026365	026155



СОВ
БЕСКОРПУСНЫЕ

УНИВЕРСАЛЬНЫЕ
8-10 мм

ЦВЕТОПЕРЕДАЧА
CRI98...99

ЭФФЕКТИВНЫЕ
150-200 лм/Вт

УЗКИЕ
3.5-5 мм

ШИРОКИЕ
12-85 мм

ЛЕНТЫ С
ДО 50 м

УПРАВЛЕНИЕ
ТОНОМ MIX

УПРАВЛЕНИЕ
ЦВЕТОМ RGB

УПРАВЛЕНИЕ ЦВЕТОМ
И СВЕТОМ RGBW / MIX

ДИНАМИЧЕСКИЕ
ЭФФЕКТЫ DMX / SPI

САУНА
БАССЕЙН

СПЕЦИАЛЬНЫЕ

СОПУТСТВУЮЩИЕ ТОВАРЫ

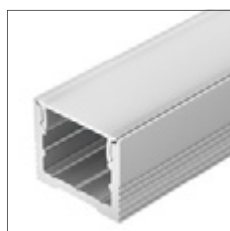

023718
Профиль SL-SLIM



023729
Контроллер CS-Master



020915
Контроллер HX-801SB



026433
Блок питания ARPV



032316
Блок питания ARPV

SPI-B60 PX3 BPT | 12 Вт/м

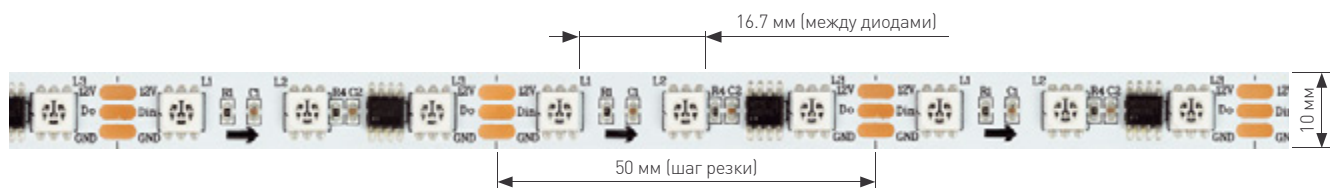

Светодиодная лента RGB с управлением по протоколу SPI представлена моделями с разной степенью герметичности.

За счет этого возможно создавать динамические эффекты любого уровня сложности как внутри помещений, так и снаружи.

Предусмотрена функция обхода «битого» пикселя — BPT позволяет сохранить целостность динамического изображения даже после выхода из строя одного из пикселей, благодаря чему вышедший из строя пиксель не повлияет на передачу сигнала далее по ленте.

Каждый пиксель управляется отдельно и состоит из 3 светодиодов.

Размер, ШxВ (мм)	10x2	10x4	12x5	12x5
Степень IP	IP20	IP65	IP67	IP68
Герметик		SE	PS	PFS
Длина, (м)			5	
Напряжение, (В)			12	
Плотность, (LED/м)			60	
Тип микросхемы	MT16703			
Суммарный световой поток, (лм/м)	345	305	305	290
RGB (Красный/Зеленый/Синий)	039179	039597	039599	039177



СОВ.
БЕСКОРПУСНЫЕ

УНИВЕРСАЛЬНЫЕ
8-10 мм

ЦВЕТОПЕРЕДАЧА
CRI>98...99

ЭФФЕКТИВНЫЕ
150-200 лм/Вт

УЗКИЕ
3.5-5 мм

ШИРОКИЕ
12-85 мм

ЛЕНТЫ С
ДО 50 м

УПРАВЛЕНИЕ
ТОНОМ MIX

УПРАВЛЕНИЕ
ЦВЕТОМ RGB

УПРАВЛЕНИЕ ЦВЕТОМ
И СВЕТЛОМ RGBW / MIX

ДИНАМИЧЕСКИЕ
ЭФФЕКТЫ DMX / SPI

САУНА
БАССЕЙН

СПЕЦИАЛЬНЫЕ

СОПУТСТВУЮЩИЕ ТОВАРЫ

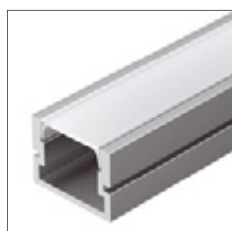

028363
Профиль PDS-SM



032997
Профиль SL-SLIM



020915
Контроллер HX-801SB



020975(1)
Блок питания HTS





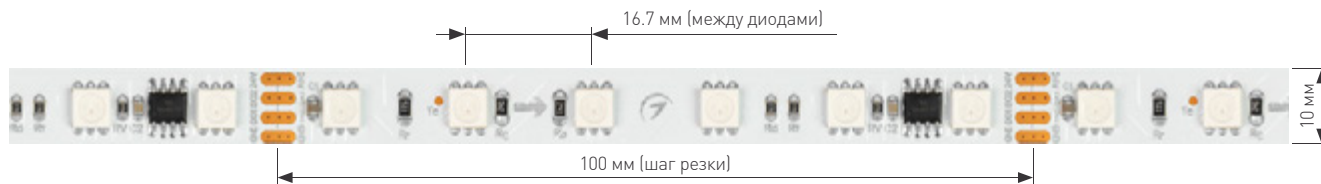



SPI-B60 PX6 BPT | 12 Вт/м

NEW



Открытые и герметичные RGB-ленты с управлением по протоколу SPI предназначены для создания разноцветных динамических эффектов любой сложности: от простых переливов цвета до воспроизведения запрограммированных изображений.

Каждый пиксель состоит из 6 светодиодов и управляется отдельно. Режим обхода «битого» пикселя — BPT позволяет сохранить целостность динамического изображения даже после выхода из строя одного из пикселей.

				
Размер, ШxВ (мм)	10x1.8	10x4	12x5	12x5
Степень IP	 IP20	 IP65	 IP67	 IP68
Герметик		SE	PS	PFS
Длина, (м)	5			
Напряжение, (В)	24			
Плотность, (LED/м)	60			
Суммарный световой поток, (лм/м)	345	310	300	290
Тип микросхемы	MT16703			
RGB (Красный/Зеленый/Синий)	039180	039601	039181	039602



СОПУТСТВУЮЩИЕ ТОВАРЫ

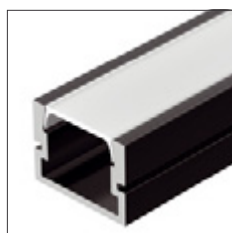

035027
Профиль PDS-SM

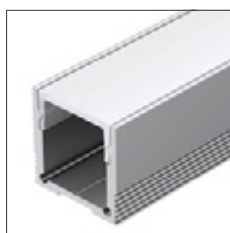

023722
Профиль SL-SLIM

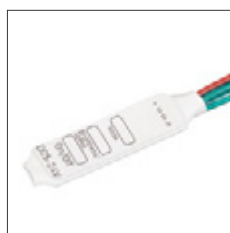

039632
Контроллер SPI DIM



020975(1)
Блок питания HTS

СОВ.
БЕСКОРПУСНЫЕ

УНИВЕРСАЛЬНЫЕ
8-10 мм

ЦВЕТОПЕРЕДАЧА
CRI>98...99

ЭФФЕКТИВНЫЕ
150-200 лм/Вт

УЗКИЕ
3,5-5 мм

ШИРОКИЕ
12-85 мм

ЛЕНТЫ С
ДО 50 м

УПРАВЛЕНИЕ
ТОНОМ MIX

УПРАВЛЕНИЕ
ЦВЕТОМ RGB

УПРАВЛЕНИЕ ЦВЕТОМ
И СВЕТОМ RGBW / -MIX

ДИНАМИЧЕСКИЕ
ЭФФЕКТЫ DMX / SPI

САУНА
БАССЕЙН

СПЕЦИАЛЬНЫЕ

SPI-B60 PX6 BPT | 15 Вт/м

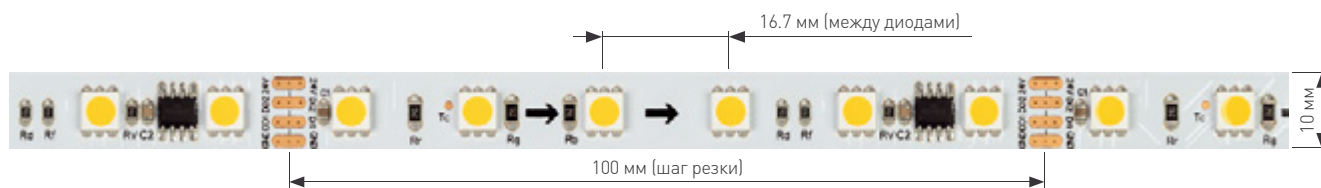

В серии SPI B60 PX6 BPT представлены ленты как классических белых оттенков свечения, так и RGB-модели.

Открытые ленты предназначены для оформления интерьера коммерческих, спортивных и развлекательных пространств световыми динамическими эффектами.

Один пиксель состоит из 6 светодиодов. Функция обхода «битого» пикселя — BPT позволяет сохранить целостность динамического изображения, даже если один из пикселей вышел из строя.

Размер, Ш×В (мм)	10×2.1				
Степень IP	IP20				
Длина, (м)	5				
Напряжение, (В)	24				
Плотность, (LED/м)	60				
Тип микросхемы	GS8206				
Суммарный световой поток, (лм/м)	1100	1200	1100	1050	410
Белый	039038	039039	039040	039041	
RGB (Красный/ Зеленый/Синий)					033447



СОВ
БЕСКОРПУСНЫЕ

УНИВЕРСАЛЬНЫЕ
8-10 мм

ЦВЕТОПЕРЕДАЧА
CRI98...99

ЭФФЕКТИВНЫЕ
150-200 ЛМ/Вт

УЗКИЕ
3,5-5 мм

ШИРОКИЕ
12-85 мм

ЛЕНТЫ С
ДО 50 м

УПРАВЛЕНИЕ
ТОНОМ MIX

УПРАВЛЕНИЕ
ЦВЕТОМ RGB

УПРАВЛЕНИЕ ЦВЕТОМ
И СВЕТОМ RGBW / -MIX

ДИНАМИЧЕСКИЕ
ЭФФЕКТЫ DMX / SPI

САУНА
БАССЕЙН

СПЕЦИАЛЬНЫЕ

СОПУТСТВУЮЩИЕ ТОВАРЫ



023718
Профиль SL-SLIM



022992
Контроллер HX-802SE



015034
Блок питания HTS

SPI-F72 PX6 | 14.4 Вт/м

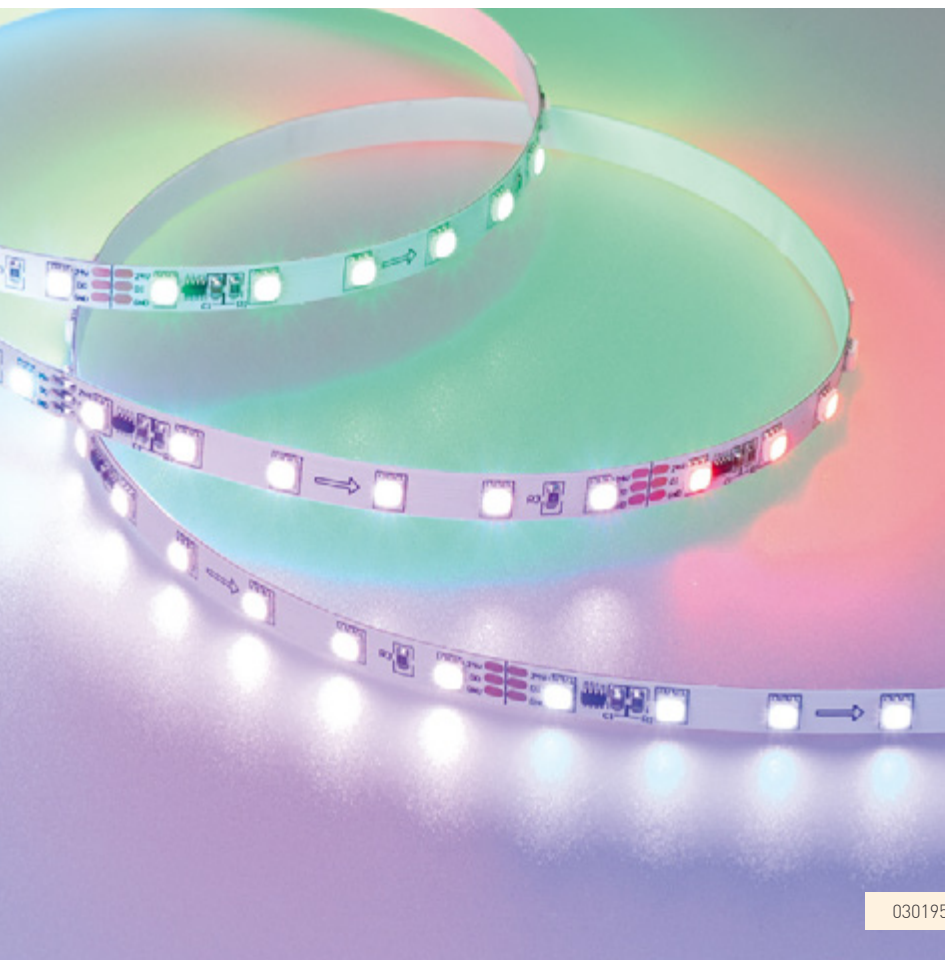

Создание спецэффектов для дорожек, стен и лестниц. Динамическое световое оформление клубов, ресторанов, торговых центров, театров и кинотеатров.

Один пиксель равен 6 светодиодам (1 сегмент). Микросхема установлена на плату.

Для работы в динамическом режиме необходим внешний контроллер.

Размер, Ш×В (мм)	7×2	11×4
Степень IP	IP20	IP66
Герметик		P
Длина, (м)	5	
Напряжение, (В)	24	
Плотность, (LED/м)	72	
Тип микросхемы	16703	
RGB (Красный/Зеленый/Синий)	030195	030484

СОПУТСТВУЮЩИЕ ТОВАРЫ



023718
Профиль SL-SLIM



016999
Контроллер HX-805



022992
Контроллер HX-802SE



020825(1)
Блок питания HTS



030013
Блок питания ARPV



- СПЕЦИАЛЬНЫЕ
- САУНА
БАССЕЙН
- ДИНАМИЧЕСКИЕ
ЭФФЕКТЫ DMX / SPI**
- УПРАВЛЕНИЕ ЦВЕТОМ
И СВЕТОМ RGBW / -MIX
- УПРАВЛЕНИЕ
ЦВЕТОМ RGB
- УПРАВЛЕНИЕ
ТОНОМ MIX
- ЛЕНТЫ IS
ДО 50 см
- ШИРОКИЕ
12-85 мм
- УЗКИЕ
3.5-5 мм
- ЭФФЕКТИВНЫЕ
150-200 ЛМ/Вт
- ЦВЕТОПЕРЕДАЧА
CRI98...99
- УНИВЕРСАЛЬНЫЕ
8-10 мм
- СОВ
БЕСКОРПУСНЫЕ

СВЕТОДИОДНЫЕ
ГЕРМЕТИЧНЫЕ ЛЕНТЫ

САУНА | БАССЕЙН

страницы

276–285



Ленты для саун, бань и бассейнов отличаются усиленной конструкцией платы и прочной герметичной силиконовой оболочкой.

Лента выдерживает максимальную температуру $-30... +100$ °С при непродолжительной эксплуатации и $-30... +80$ °С при длительной.

Применяется в декоративной подсветке и освещении саун, бань, ванных комнат, контуров бассейнов. Рекламная уличная подсветка.



IP68



ГЕРМЕТИЧНАЯ ЛЕНТА RGB В БАСЕЙН НА ГЛУБИНУ ДО 2 м

RTW-PU-B60 | 14.4 Вт/м

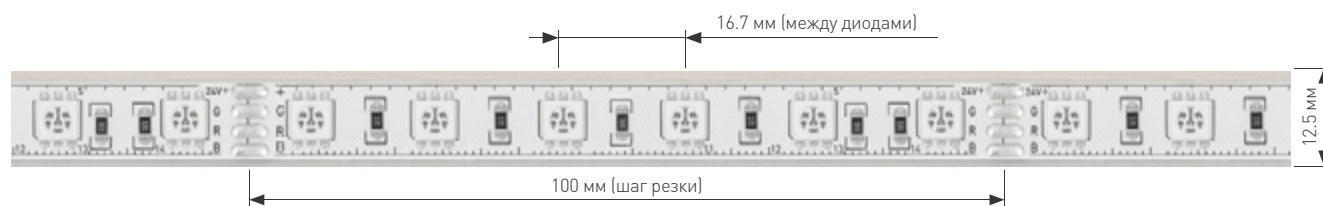

Герметичная лента имеет степень защиты IP68 и подходит для использования под водой на глубине до 2 м.

Обладает высокой устойчивостью к агрессивной внешней среде.

Применяется для подсветки бассейнов, декоративных водоемов и фонтанов.



Размер, Ш×В (мм)	12.5×5.6	
Степень IP	IP68	
Герметик	PU	
Длина, (м)	5	
Плотность, (LED/м)	60	
Напряжение, (В)	12	24
Шаг резки, (мм)	50	100
Световой поток в режиме белого, (лм/м)	415	
RGB (Красный/Зеленый/Синий)	029599	029515

СОПУТСТВУЮЩИЕ ТОВАРЫ



028403
Панель RGB



027154
Пульт RGBW

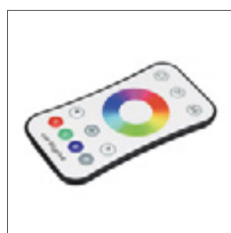

022671
Пульт RGBW



026433 12 В | **026664** 24 В
Блок питания ARPV

ГЕРМЕТИЧНАЯ ЛЕНТА RGB В БАСЕЙН НА ГЛУБИНУ ДО 2 м

RTW-PU-B60 | 14.4 Вт/м



СОВ
БЕСКОРПУСНЫЕ

УНИВЕРСАЛЬНЫЕ
8-10 мм

ЦВЕТопЕРЕДАЧА
CRI>98...99

ЭФФЕКТИВНЫЕ
150-200 лм/Вт

УЗКИЕ
3.5-5 мм

ШИРОКИЕ
12-85 мм

ЛЕНТЫ С
ДО 50 м

УПРАВЛЕНИЕ
ТОНОМ MIX

УПРАВЛЕНИЕ
ЦВЕТОМ RGB

УПРАВЛЕНИЕ ЦВЕТОМ
И СВЕТОМ RGBW / MIX

ДИНАМИЧЕСКИЕ
ЭФФЕКТЫ DMX | SPI

САУНА
БАСЕЙН

СПЕЦИАЛЬНЫЕ

ГЕРМЕТИЧНАЯ ЛЕНТА В БАСЕЙН НА ГЛУБИНУ ДО 2 м

RTW-PU-A120 | 16.8 Вт/м



Герметичная лента имеет степень защиты IP68 и подходит для использования под водой на глубине до 2 м.

Обладает высокой устойчивостью к агрессивной внешней среде. Применяется для подсветки бассейнов, декоративных водоемов и фонтанов.



Размер, Ш×В (мм)	10.5×5.6	
Степень IP	IP68	
Герметик	PU	
Длина, (м)	5	
Плотность, (LED/м)	120	
Индекс цветопередачи	CRI>90	
Напряжение, (В)	12	24
Шаг резки, (LED/м)	25	50
Световой поток, (лм/м)	1250	
8000 К Холодный	029595	
6000 К Белый	029596	029391
4500 К Дневной		029514
4000 К Дневной	029597	
3000 К Теплый	029598	029043

СОПУТСТВУЮЩИЕ ТОВАРЫ



023030
Панель Rotary DIM



027150
Диммер DIM



023475
Пульт SMART DIM



026433 12 В | **026664** 24 В
Блок питания ARPV

ГЕРМЕТИЧНАЯ ЛЕНТА В БАСЕЙН НА ГЛУБИНУ ДО 2 м
RTW-PU-A120 | 16.8 Вт/м



СПЕЦИАЛЬНЫЕ
**САУНА
БАСЕЙН**
ДИНАМИЧЕСКИЕ
ЭФФЕКТЫ DMX | SPI
УПРАВЛЕНИЕ ЦВЕТОМ
И СВЕТОМ RGBW / -MIX
УПРАВЛЕНИЕ
ЦВЕТОМ RGB
УПРАВЛЕНИЕ
ТОНОМ MIX
ЛЕНТЫ С
ДО 50 м
ШИРОКИЕ
12-85 мм
УЗКИЕ
3.5-5 мм
ЭФФЕКТИВНЫЕ
150-200 ЛМ/ВТ
ЦВЕТОПЕРЕДАЧА
CRI98...99
УНИВЕРСАЛЬНЫЕ
8-10 мм
СОВ
БЕСКОРПУСНЫЕ

ТЕРМОСТОЙКАЯ ЛЕНТА RGB ДЛЯ САУНЫ ДО +100 °С

RTW-PWT-H120 | 14.4 Вт/м

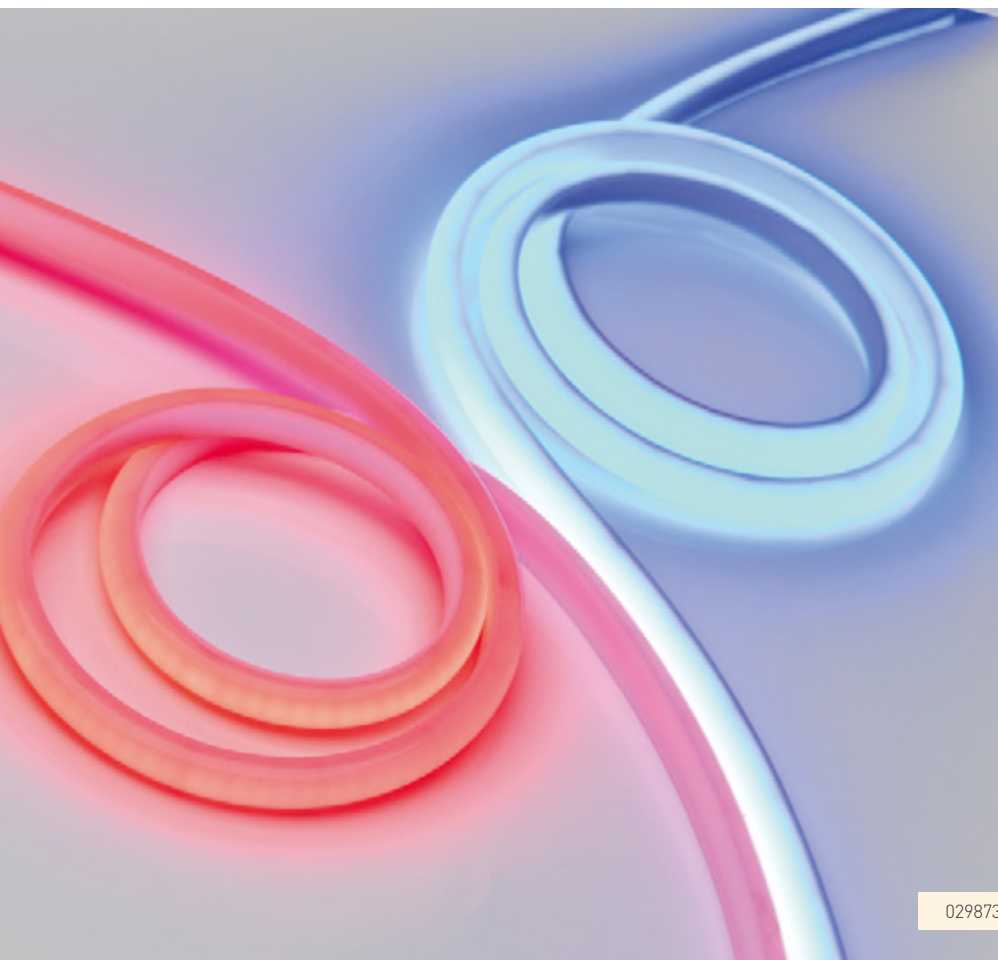
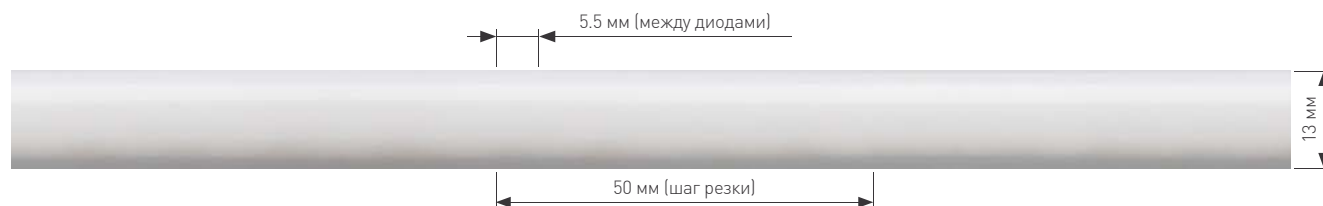

Лента усиленной конструкции в герметичной прочной силиконовой оболочке. Создает матовое рассеянное свечение. Выдерживает максимальную температуру до +100 °С. Подходит в том числе и для оформления уличной рекламы.

Сфера применения — декоративная подсветка и освещение саун, бань и ванных комнат.



Размер, Ш×В (мм)	13×10
Степень IP	IP68
Герметик	PWT
Длина, (м)	5
Напряжение, (В)	24
Плотность, (LED/м)	120
Световой поток в режиме белого, (лм/м)	350
RGB (Красный/Зеленый/Синий)	029873

СОПУТСТВУЮЩИЕ ТОВАРЫ



028403
Панель RGB



027154
Пульт RGBW

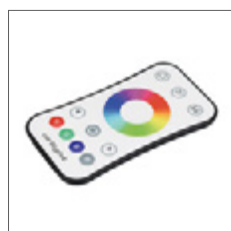

022671
Пульт RGBW



028812
Силиконовая заглушка



026664
Блок питания ARPV

ТЕРМОСТОЙКАЯ ЛЕНТА RGB ДЛЯ САУНЫ ДО +100 °С
RTW-PWT-H120 | 14.4 Вт/м



- СПЕЦИАЛЬНЫЕ
- САУНА
- БАССЕЙН
- ДИНАМИЧЕСКИЕ
ЭФФЕКТЫ DMX | SPI
- УПРАВЛЕНИЕ ЦВЕТОМ
И СВЕТОМ RGBW / -MIX
- УПРАВЛЕНИЕ
ЦВЕТОМ RGB
- УПРАВЛЕНИЕ
ТОНОМ MIX
- ЛЕНТЫ С
ДО 50 м
- ШИРОКИЕ
12-85 мм
- УЗКИЕ
3.5-5 мм
- ЭФФЕКТИВНЫЕ
150-200 ЛМ/ВТ
- ЦВЕТОПЕРЕДАЧА
CRI98...99
- УНИВЕРСАЛЬНЫЕ
8-10 мм
- СОВ
БЕСКОРПУСНЫЕ

ТЕРМОСТОЙКАЯ ЛЕНТА ДЛЯ САУНЫ ДО +100 °С

RTW-PWT-A180 | 14.4 Вт/м

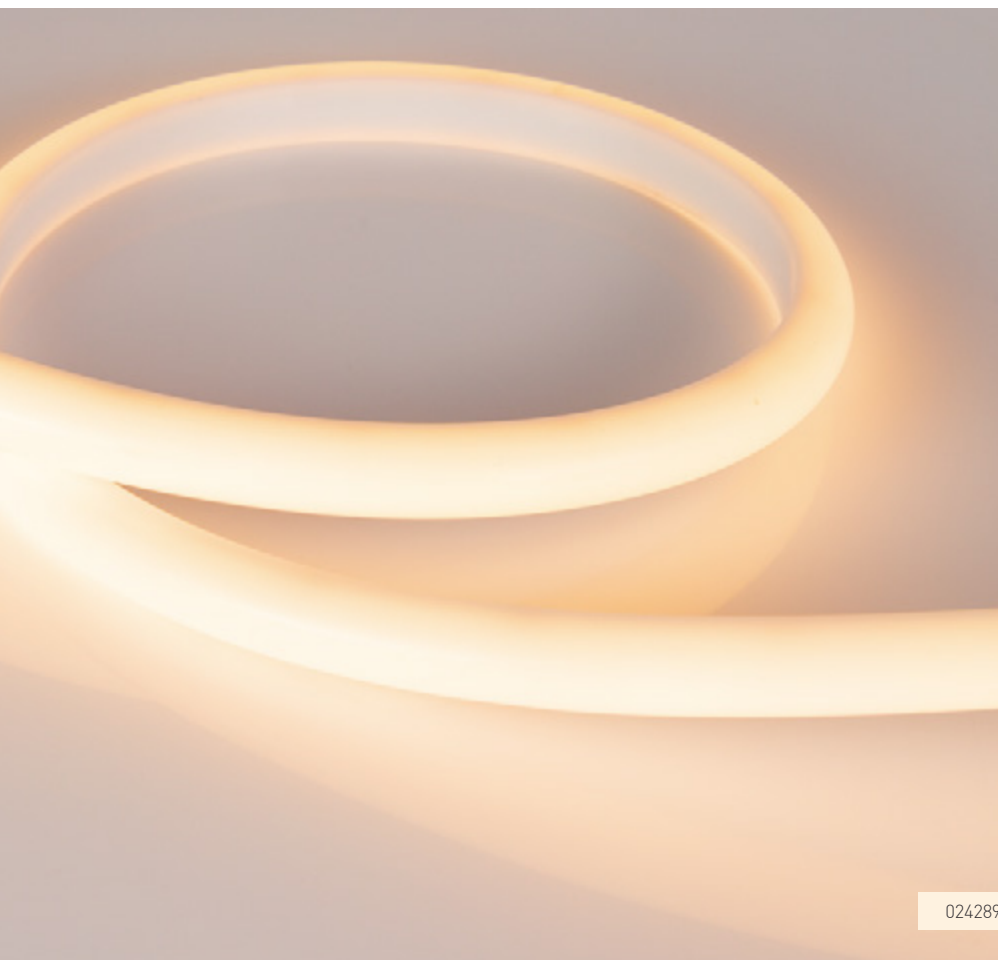

Лента усиленной конструкции в герметичной прочной силиконовой оболочке. Создает матовое рассеянное свечение. Выдерживает максимальную температуру до +100 °С.

Сфера применения — декоративная подсветка и освещение саун, бань и ванных комнат. Подходит в том числе и для оформления уличной рекламы.



Размер, Ш×В (мм)	13×13
Степень IP	IP68
Герметик	PWT
Длина, (м)	5
Напряжение, (В)	24
Плотность, (LED/м)	180
Световой поток, (лм/м)	1000
6000 К Белый	024293
4000 К Дневной	024291
3000 К Теплый	024289
625 нм Красный	026163
525 нм Зеленый	026164
470 нм Синий	026165

024289

СОПУТСТВУЮЩИЕ ТОВАРЫ

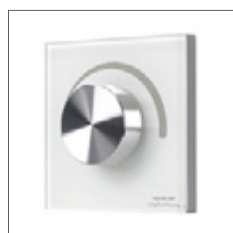

023030
Панель Rotary DIM



027154
Пульт RGBW



023475
Пульт SMART DIM



028813
Клипса для ленты



026664
Блок питания ARPV

ТЕРМОСТОЙКАЯ ЛЕНТА ДЛЯ САУНЫ ДО +100 °С

RTW-PWT-A180 | 14.4 Вт/м



СПЕЦИАЛЬНЫЕ
САУНА
БАССЕЙН
ДИНАМИЧЕСКИЕ
ЭФФЕКТЫ DMX | SPI
УПРАВЛЕНИЕ ЦВЕТОМ
И СВЕТОМ RGBW / -MIX
УПРАВЛЕНИЕ
ЦВЕТОМ RGB
УПРАВЛЕНИЕ
ТОНОМ MIX
ЛЕНТЫ IS
ДО 50 м
ШИРОКИЕ
12-85 мм
УЗКИЕ
3.5-5 мм
ЭФФЕКТИВНЫЕ
150-200 ЛМ/ВТ
ЦВЕТОПЕРЕДАЧА
CRI98...99
УНИВЕРСАЛЬНЫЕ
8-10 мм
СОВ
БЕСКОРПУСНЫЕ

СВЕТОДИОДНЫЕ ЛЕНТЫ

СПЕЦИАЛЬНЫЕ

страницы

286–313



Специализированные ленты созданы для решения эксклюзивных, неординарных, нетиповых и креативных проектов основного и декоративного освещения.

Ленты специального назначения расширяют стандартные возможности и позволяют воплотить в интерьере необычные световые решения.



IP20



IP54–65



ПРЯМОЕ ПОДКЛЮЧЕНИЕ К СЕТИ 230 В

ARL-PV-B54 | 8 Вт/м

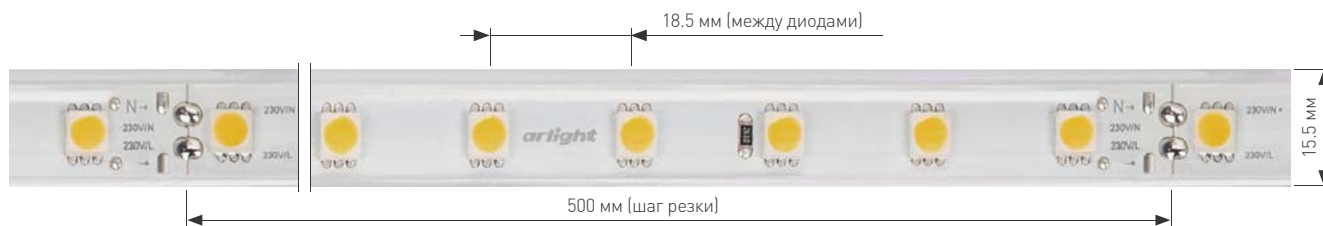

Гибкая лента в прозрачной ПВХ-оболочке с прозрачными коннекторами для создания непрерывных световых линий.

Полное отсутствие пульсаций (мерцания) благодаря наличию интегрированного драйвера. Питание от сети 230 В, шаг резки — 0,5 м.

Лента изгибается вертикально от плоскости и применяется для контурной подсветки и оформления наружной рекламы.



Размер, Ш×В (мм)	15.5×6	
Степень IP	IP65	
Герметик	PV	
Длина, (м)	10	50
Плотность, (LED/м)	54	
Индекс цветопередачи	CRI>90	
Напряжение, (В)	230	
Световой поток, [лм/м]	700	
6000 К Белый	029403	027056
4000 К Дневной	029400	027057
3000 К Теплый	029402	027058
2700 К Теплый		027059

СОПУТСТВУЮЩИЕ ТОВАРЫ

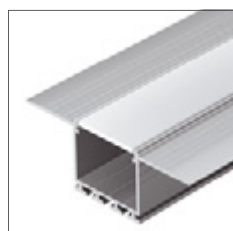

019409
Профиль PLS-LOCK



023720
Профиль SL-LINE



023475
Пульт SMART DIM



028129
Панель Sens DIM

ПРЯМОЕ ПОДКЛЮЧЕНИЕ К СЕТИ 230 В
ARL-PV-B54 | 8 Вт/м



СОВ.
БЕСКОРПУСНЫЕ

УНИВЕРСАЛЬНЫЕ
8-10 мм

ЦВЕТопЕРЕДАЧА
CRI98...99

ЭФФЕКТИВНЫЕ
150-200 лм/Вт

УЗКИЕ
3,5-5 мм

ШИРОКИЕ
12-85 мм

ЛЕНТЫ С
ДО 50 м

УПРАВЛЕНИЕ
ТОНОМ MIX

УПРАВЛЕНИЕ
ЦВЕТОМ RGB

УПРАВЛЕНИЕ ЦВЕТОМ
И СВЕТОМ RGBW / -MIX

ДИНАМИЧЕСКИЕ
ЭФФЕКТЫ DMX | SPI

САУНА
БАССЕЙН

СПЕЦИАЛЬНЫЕ

ПРЯМОЕ ПОДКЛЮЧЕНИЕ К СЕТИ 230 В

ARL-PV-C72 | 14 Вт/м



027052

Гибкая лента в прозрачной ПВХ-оболочке с прозрачными коннекторами для создания непрерывных световых линий.

Полное отсутствие пульсаций (мерцания) благодаря наличию интегрированного драйвера. Не требует блока питания для подключения к сети 230 В.

Изгибается вертикально от плоскости. Применяется для контурной подсветки и оформления наружной рекламы.



Размер, Ш×В (мм)	15.5×6
Степень IP	IP65
Герметик	PV
Длина, (м)	50
Напряжение, (В)	230
Плотность, (LED/м)	72
Световой поток, (лм/м)	1500
10 000 К Холодный	027050
6000 К Белый	027051
4000 К Дневной	027052
3000 К Теплый	027053
2700 К Теплый	027054

СОПУТСТВУЮЩИЕ ТОВАРЫ



016186
Профиль ARH-WIDE



023720
Профиль SL-LINE



023475
Пульт SMART DIM



028129
Панель Sens DIM

ПРЯМОЕ ПОДКЛЮЧЕНИЕ К СЕТИ 230 В
ARL-PV-C72 | 14 Вт/м



- СПЕЦИАЛЬНЫЕ
- САУНА
- БАССЕЙН
- ДИНАМИЧЕСКИЕ ЭФФЕКТЫ DMX | SPI
- УПРАВЛЕНИЕ ЦВЕТОМ И СВЕТОМ RGBW / -MIX
- УПРАВЛЕНИЕ ЦВЕТОМ RGB
- УПРАВЛЕНИЕ ТОНОМ MIX
- ЛЕНТЫ С ДО 50 м
- ШИРОКИЕ 12-85 мм
- УЗКИЕ 3,5-5 мм
- ЭФФЕКТИВНЫЕ 150-200 ЛМ/Вт
- ЦВЕТОПЕРЕДАЧА CRI>98...99
- УНИВЕРСАЛЬНЫЕ 8-10 мм
- СОВ БЕСКОРПУСНЫЕ

«ВОЛНА» ДЛЯ ИЗГИБА В ПЛОСКОСТИ

RZ-A120 | 9.6, 12 Вт/м



036449

Лента с фигурной платой позволяет изгибать ленту на плоскости. Применяется для подсветки криволинейных поверхностей, букв для рекламы, витрин и ниш.

Подходит для установки в изгибающиеся пазы. Рекомендуется установка на алюминиевый профиль.

Размер, Ш×В (мм)	6×1.5	
Степень IP	IP20	
Длина, (м)	5	
Индекс цветопередачи	CRI>95 CRI>90	
Плотность, (LED/м)	120	
Напряжение, (В)	12	24
Шаг резки, (мм)	25	50
Мощность, (Вт)	12	9.6
Световой поток, (лм/м)	1000	900
8000 К Холодный	036453*	040802
6000 К Белый	036452*	040803
4000 К Дневной	036451	040804
3500 К Дневной		041486
3000 К Теплый	036449	040805
2700 К Теплый	036448	040806

СОПУТСТВУЮЩИЕ ТОВАРЫ



026410
Пульт SMART DIM



028129
Панель SMART DIM



023264
Блок питания ARV-LONG

* Индекс цветопередачи CRI>85.

«ВОЛНА» ДЛЯ ИЗГИБА В ПЛОСКОСТИ
 RZ-A120 | 9.6, 12 Вт/м



- СПЕЦИАЛЬНЫЕ
- САУНА
- БАССЕЙН
- ДИНАМИЧЕСКИЕ ЭФФЕКТЫ DMX | SPI
- УПРАВЛЕНИЕ ЦВЕТОМ И СВЕТОМ RGBW / -MIX
- УПРАВЛЕНИЕ ЦВЕТОМ
- УПРАВЛЕНИЕ ТОНОМ RGB
- УПРАВЛЕНИЕ ТОНОМ MIX
- ЛЕНТЫ С ДО 50 м
- ШИРОКИЕ 12-85 мм
- УЗКИЕ 3.5-5 мм
- ЭФФЕКТИВНЫЕ 150-200 лм/Вт
- ЦВЕТОПЕРЕДАЧА CR198...99
- УНИВЕРСАЛЬНЫЕ 8-10 мм
- СОВ БЕСКОРПУСНЫЕ

«ВОЛНА» ДЛЯ ИЗГИБА В ПЛОСКОСТИ

RZ-A160 | 19.2 Вт/м

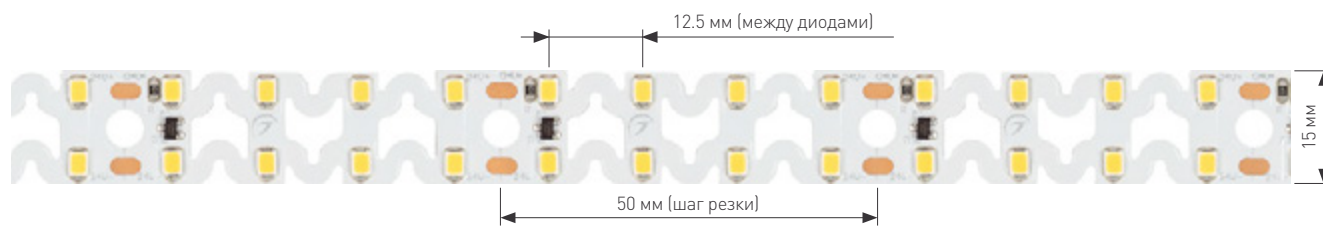

Лента с фигурной платой позволяет изгибать ленту на плоскости.

Применяется для подсветки криволинейных поверхностей, букв для рекламы, витрин и ниш.

Подходит для установки в изгибающиеся пазы. Рекомендуется установка на алюминиевый профиль.

Размер, Ш×В (мм)	15×1.7
Степень IP	IP20
Длина, (м)	5
Напряжение, (В)	24
Плотность, (LED/м)	160
Световой поток, (лм/м)	2900
6000 К Белый	036016
4000 К Дневной	036015
3000 К Теплый	036014

СОПУТСТВУЮЩИЕ ТОВАРЫ

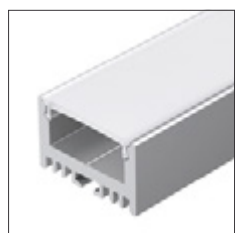

018674
Профиль ARH-LINE

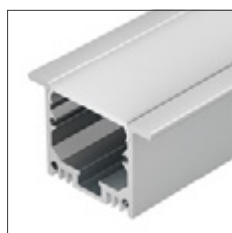

019313
Профиль SL-LINIA



025135
Панель Rotary DIM



027150
Диммер DIM



033263
Блок питания ARV-SP



«ВОЛНА» ДЛЯ ИЗГИБА В ПЛОСКОСТИ
 RZ-A160 | 19.2 Вт/м



- СОВ. БЕСКОРПУСНЫЕ
- УНИВЕРСАЛЬНЫЕ 8-10 мм
- ЦВЕТОПЕРЕДАЧА CR>98...99
- ЭФФЕКТИВНЫЕ 150-200 лм/Вт
- УЗКИЕ 3.5-5 мм
- ШИРОКИЕ 12-85 мм
- ЛЕНТЫ С ДО 50 м
- УПРАВЛЕНИЕ ТОНОМ MIX
- УПРАВЛЕНИЕ ЦВЕТОМ RGB
- УПРАВЛЕНИЕ ЦВЕТОМ И СВЕТОМ RGBW / -MIX
- ДИНАМИЧЕСКИЕ ЭФФЕКТЫ DMX | SPI
- САУНА БАССЕЙН
- СПЕЦИАЛЬНЫЕ**

RS-S120 | 9.6 Вт/м

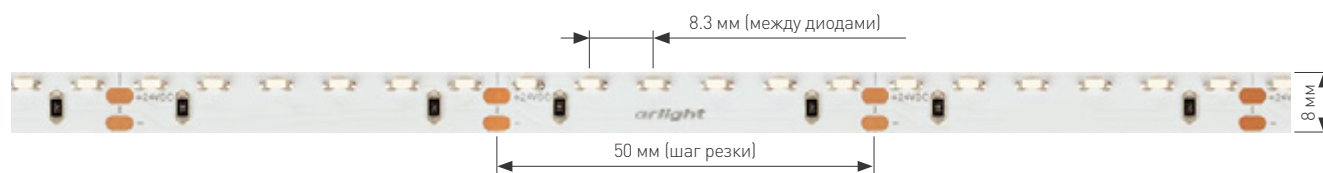

Особое размещение светодиодов обеспечивает боковое направление светового потока параллельно плате.

Применяется для дизайнерской или рабочей подсветки ниш, стеклянных полок, мебели, ступеней, лестниц и колонн, в световой рекламе и для подсветки элементов со сложной конфигурацией.

Размер, Ш×В (мм)	8×2
Степень IP	IP20
Длина, (м)	5
Напряжение, (В)	24
Плотность, (LED/м)	120
Световой поток, (лм/м)	900
6000 К Белый	039428
5000 К Дневной	039426
4000 К Дневной	039422
3000 К Теплый	039429
2700 К Теплый	039430
470 нм Синий	037153

СОПУТСТВУЮЩИЕ ТОВАРЫ



023221
Профиль WPH-FLEX



023911
Профиль NANOLINE

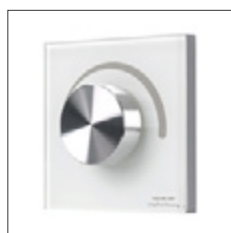

023030
Панель Rotary DIM



023475
Пульт SMART DIM



020006 12 В | 020005 24 В
Блок питания ARPV

ЛЕНТЫ С БОКОВЫМ СВЕЧЕНИЕМ

RS-S120 | 9.6 Вт/м



- СПЕЦИАЛЬНЫЕ
- САУНА
- БАССЕЙН
- ДИНАМИЧЕСКИЕ ЭФФЕКТЫ DMX | SPI
- УПРАВЛЕНИЕ ЦВЕТОМ И СВЕТОМ RGBW | -MIX
- УПРАВЛЕНИЕ ЦВЕТОМ RGB
- УПРАВЛЕНИЕ ТОНОМ MIX
- ЛЕНТЫ С ДО 50 м
- ШИРОКИЕ 12-85 мм
- УЗКИЕ 3.5-5 мм
- ЭФФЕКТИВНЫЕ 150-200 ЛМ/ВТ
- ЦВЕТОПЕРЕДАЧА CRI>98...99
- УНИВЕРСАЛЬНЫЕ 8-10 мм
- СОВ БЕСКОРПУСНЫЕ

ЛЕНТА ПОВЫШЕННОЙ ПРОЧНОСТИ

TWIST-A140 | 20.6 Вт/м

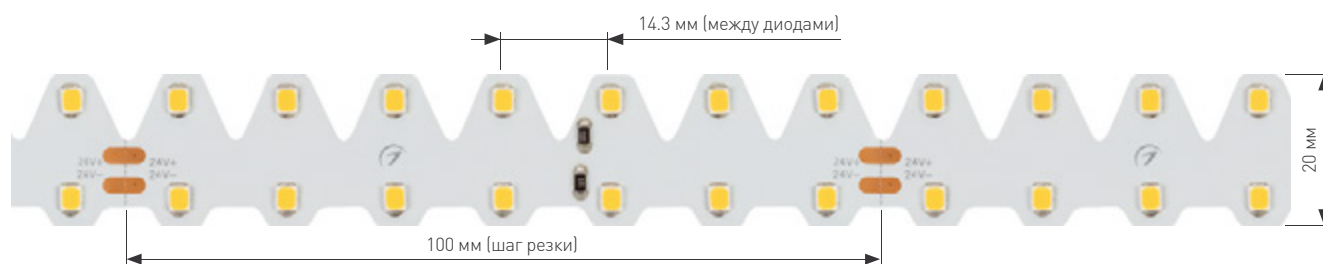

Особая конструкция повышенной прочности позволяет применять ленту в светильниках скрученной формы, а также на изогнутых поверхностях.

Высокие показатели мощности и близко установленные друг к другу светодиоды обеспечивают равномерный и мощный световой поток, благодаря которому лента может использоваться для организации основного освещения.

Идеально для создания оригинальных дизайнерских светильников.

Размер, Ш×В (мм)	20×1.3
Степень IP	IP20
Длина, (м)	5
Напряжение, (В)	24
Плотность, (LED/м)	140
Световой поток, (лм/м)	2600
6000 К Холодный	033871
5000 К Дневной	033870
4000 К Дневной	032959
3000 К Теплый	033872
2700 К Теплый	033891

СОПУТСТВУЮЩИЕ ТОВАРЫ

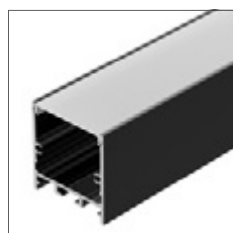

038445
Профиль SL-LINE

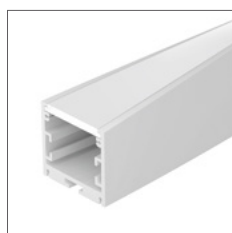

032681
Профиль SL-ARC



034774
Панель SMART DIM



038181
Диммер SMART DIM



033263
Блок питания ARV-SP

ЛЕНТА ПОВЫШЕННОЙ ПРОЧНОСТИ

TWIST-A140 | 20.6 Вт/м



СОВ
БЕСКОРПУСНЫЕ

УНИВЕРСАЛЬНЫЕ
8-10 мм

ЦВЕТопЕРЕДАЧА
CRI98...99

ЭФФЕКТИВНЫЕ
150-200 лм/Вт

УЗКИЕ
3.5-5 мм

ШИРОКИЕ
12-85 мм

ЛЕНТЫ С
ДО 50 м

УПРАВЛЕНИЕ
ТОНОМ MIX

УПРАВЛЕНИЕ
ЦВЕТОМ RGB

УПРАВЛЕНИЕ ЦВЕТОМ
И СВЕТОМ RGBW / -MIX

ДИНАМИЧЕСКИЕ
ЭФФЕКТЫ DMX | SPI

САУНА
БАССЕЙН

СПЕЦИАЛЬНЫЕ

ЛЕНТЫ С МАЛОЙ КРАТНОСТЬЮ РЕЗКИ 1-2 СВЕТОДИОДА

RT-C×A168 | 17.3 Вт/м

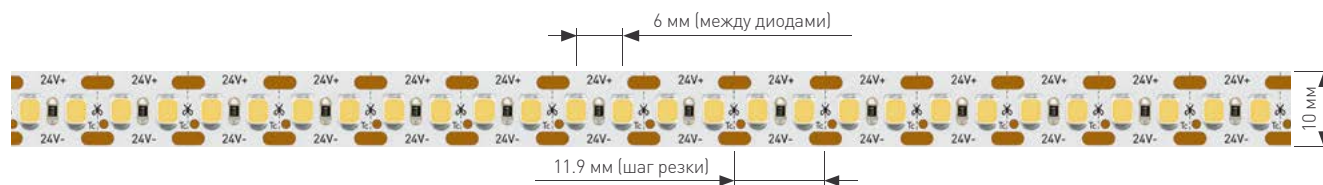

Лента с кратностью резки 2 светодиода идеальна при изготовлении световых вывесок или букв, когда требуются отрезки любой длины, кратной 12 мм. Обеспечивает равномерную подсветку.

Применяется для создания основного и декоративного освещения, световых рекламных конструкций, вывесок, букв и надписей любых размеров.

Размер, Ш×В (мм)	10×1.5
Степень IP	IP20
Длина, (м)	5
Напряжение, (В)	24
Плотность, (LED/м)	168
Световой поток, (лм/м)	1600
6000 К Белый	028734
5000 К Дневной	028735
4000 К Дневной	028736
3500 К Теплый	028737
3000 К Теплый	028738
2700 К Теплый	028739
2400 К Теплый	028740

СОПУТСТВУЮЩИЕ ТОВАРЫ

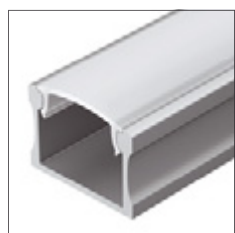

014848
Профиль ALU-WIDE

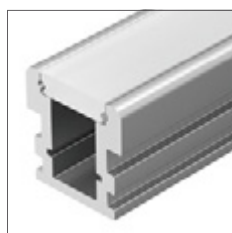

012091
Профиль HR-F

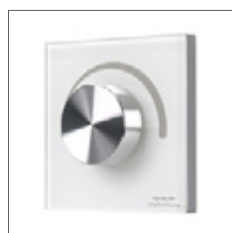

023030
Панель Rotary DIM



023475
Пульт SMART DIM



028788
Блок питания ARPV



ЛЕНТЫ С МАЛОЙ КРАТНОСТЬЮ РЕЗКИ 1-2 СВЕТОДИОДА

RT-C×A168 | 17.3 Вт/м



СОВ
БЕСКОРПУСНЫЕ

УНИВЕРСАЛЬНЫЕ
8-10 мм

ЦВЕТопЕРЕДАЧА
CRI>98...99

ЭФФЕКТИВНЫЕ
150-200 лм/Вт

УЗКИЕ
3.5-5 мм

ШИРОКИЕ
12-85 мм

ЛЕНТЫ С
ДО 50 м

УПРАВЛЕНИЕ
ТОНОМ MIX

УПРАВЛЕНИЕ
ЦВЕТОМ RGB

УПРАВЛЕНИЕ ЦВЕТОМ
И СВЕТОМ RGBW / -MIX

ДИНАМИЧЕСКИЕ
ЭФФЕКТЫ DMX | SPI

САУНА
БАССЕЙН

СПЕЦИАЛЬНЫЕ

ДЛЯ РАСТЕНИЙ FITOLUX

FITOLUX-A144 | 14 Вт/м

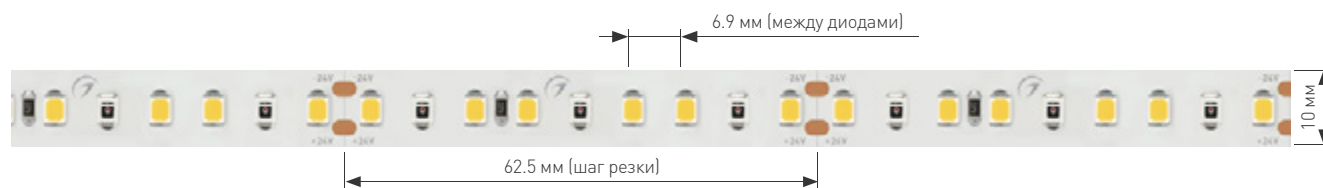

036097

Светодиодная лента для стимуляции роста декоративных и овощных культур.

Лента с высоким индексом цветопередачи (CRI>90) предназначена для использования в качестве основного освещения в местах, где располагаются растения. Предусмотрена возможность диммирования.

Рекомендуется установка на алюминиевый профиль.

Размер, Ш×В (мм)	10×1.5	10×2.2
Степень IP	IP20	IP65
Длина, (м)	5	
Плотность, (LED/м)	144	
Напряжение, (В)	24	
Индекс цветопередачи	CRI>90	
Световой поток в режиме белого, (лм/м)	2050	1800-1900
5000 К Дневной 660 нм Красный		038171
4000 К Дневной 660 нм Красный	036096	038170
3000 К Теплый 660 нм Красный	036097	

СОПУТСТВУЮЩИЕ ТОВАРЫ

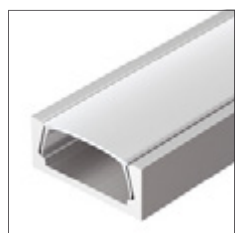

012089
Профиль MIC

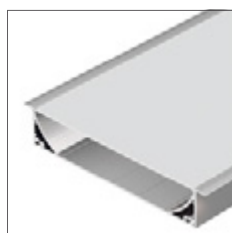

027916
Профиль ARH-POWER



031934
Пульт SMART DIM



027156
Диммер ARL-DIM



033263
Блок питания ARV-SP

ДЛЯ РАСТЕНИЙ FITOLUX

FITOLUX-A144 | 14 Вт/м



СОВ.
БЕСКОРПУСНЫЕ

УНИВЕРСАЛЬНЫЕ
8-10 мм

ЦВЕТопЕРЕДАЧА
CRI>98...99

ЭФФЕКТИВНЫЕ
150-200 лм/Вт

УЗКИЕ
3,5-5 мм

ШИРОКИЕ
12-85 мм

ЛЕНТЫ С
ДО 50 м

УПРАВЛЕНИЕ
ТОНОМ MIX

УПРАВЛЕНИЕ
ЦВЕТОМ RGB

УПРАВЛЕНИЕ ЦВЕТОМ
И СВЕТОМ RGBW / -MIX

ДИНАМИЧЕСКИЕ
ЭФФЕКТЫ DMX | SPI

САУНА
БАССЕЙН

СПЕЦИАЛЬНЫЕ

ДЛЯ ПОДСВЕТКИ ВИТРИН С ПРОДУКТАМИ ПИТАНИЯ

SHOP-SC-A112 | 18.4 Вт/м



Специально разработанные спектры свечения для фруктов, овощей, рыбы и мяса позволяют продуктам выглядеть максимально привлекательно для покупателей.

Идеально подходит для подсветки продуктовых витрин в магазинах, демонстрационных торговых залах. Лента покрыта герметичным составом, обеспечивающим эксплуатацию в условиях высокой влажности — в холодильных установках и фризерах.

Размер, Ш×В (мм)	10×1.5
Степень IP	IP54
Длина, (м)	5
Напряжение, (В)	24
Плотность, (LED/м)	112
Индекс цветопередачи	CRI>95
Световой поток, (лм/м)	1850
SP 7500 K Холодный	028748
SP 5000 K Дневной	028747
SP 3000 K Теплый	028746
SP 2700 K Теплый	028745*
SP 2500 K Теплый	028744



СОПУТСТВУЮЩИЕ ТОВАРЫ

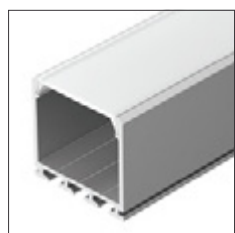

016386
Профиль PLS-LOCK

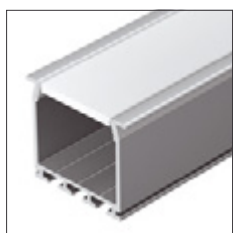

016446
Профиль PLS-LOCK



023030
Панель Rotary DIM



023475
Пульт SMART DIM



028789
Блок питания ARPV

ДЛЯ ПОДСВЕТКИ ВИТРИН С ПРОДУКТАМИ ПИТАНИЯ
SHOP-SC-A112 | 18.4 Вт/м



- СОВ. БЕСКОРПУСНЫЕ
- УНИВЕРСАЛЬНЫЕ 8-10 мм
- ЦВЕТОПЕРЕДАЧА CRI>98...99
- ЭФФЕКТИВНЫЕ 150-200 лм/Вт
- УЗКИЕ 3.5-5 мм
- ШИРОКИЕ 12-85 мм
- ЛЕНТЫ С ДО 50 м
- УПРАВЛЕНИЕ ТОНОМ MIX
- УПРАВЛЕНИЕ ЦВЕТОМ RGB
- УПРАВЛЕНИЕ ЦВЕТОМ И СВЕТОМ RGBW / -MIX
- ДИНАМИЧЕСКИЕ ЭФФЕКТЫ DMX | SPI
- САУНА БАСЕЙН
- СПЕЦИАЛЬНЫЕ**

ЛЕНТЫ С ЛИНЗАМИ 160° НА ПЛАТЕ

LENS-E20 | 10 Вт/м

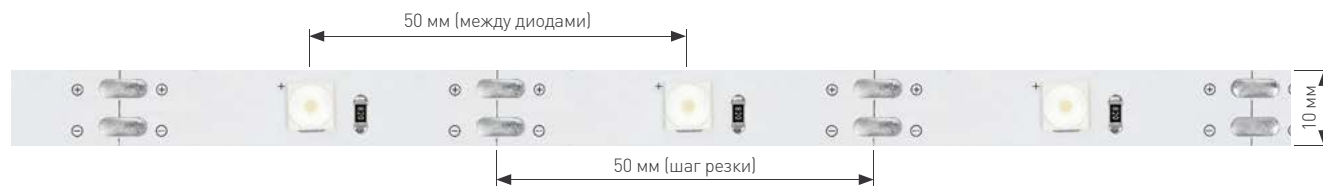

030895

Лента с рассеивающими линзами обеспечивает равномерное освещение без темных пятен. Минимальный шаг резки — 1 светодиод (50 мм) — удобен при производстве световых конструкций нестандартных размеров.

Для качественной засветки лайтбоксов, рекламных конструкций, вывесок, объемных букв, логотипов и других видов световой рекламы. Рекомендуемая глубина установки составляет 60–100 мм.

Размер, Ш×В (мм)	10×3.4
Степень IP	IP20
Длина, (м)	5
Напряжение, (В)	12
Плотность, (LED/м)	20
Световой поток, (лм/м)	900
8000 К Холодный	030894
6000 К Белый	030120
4000 К Дневной	030893
3000 К Теплый	030892
2700 К Теплый	030895

СОПУТСТВУЮЩИЕ ТОВАРЫ



019487
Профиль MIC

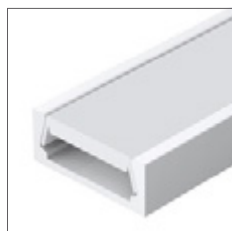

018271
Профиль MIC



023030
Панель Rotary DIM



023475
Пульт SMART DIM



020006
Блок питания ARPV

ЛЕНТЫ С ЛИНЗАМИ 160° НА ПЛАТЕ

LENS-E120 | 10 Вт/м



СОВ
БЕСКОРПУСНЫЕ

УНИВЕРСАЛЬНЫЕ
8-10 мм

ЦВЕТопЕРЕДАЧА
CRI>98...99

ЭФФЕКТИВНЫЕ
150-200 лм/Вт

УЗКИЕ
3,5-5 мм

ШИРОКИЕ
12-85 мм

ЛЕНТЫ С
ДО 50 м

УПРАВЛЕНИЕ
ТОНОМ MIX

УПРАВЛЕНИЕ
ЦВЕТОМ RGB

УПРАВЛЕНИЕ ЦВЕТОМ
И СВЕТОМ RGBW / -MIX

ДИНАМИЧЕСКИЕ
ЭФФЕКТЫ DMX | SPI

САУНА
БАССЕЙН

СПЕЦИАЛЬНЫЕ

СЕТЬ ДЛЯ ПОДСВЕТКИ КАМНЯ

ONIX-A640 | 43.6 Вт/м

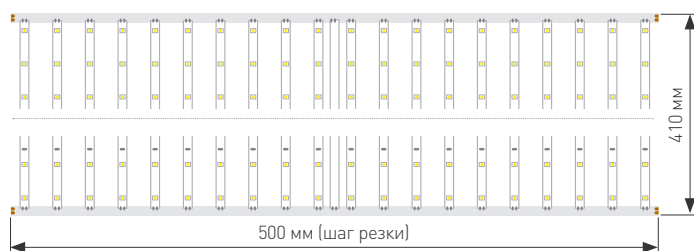

Изящное инженерное решение сложной проблемы подсветки камня или засветки потолков.

Светодиодные ленты собраны группами в сплошную сеть шириной 410 мм и общей длиной 3 м. Расстояние между соседними линиями ленты составляет 25 мм.

Подсветка значительной площади без сложных соединений. Высокорекомендуемые светодиоды с эффективностью >140 лм/Вт мало нагреваются и не требуют обслуживания весь срок службы.

Размер платы, Ш×В (мм)	8×1.2
Степень IP	IP20
Длина, (м)	3
Напряжение, (В)	24
Плотность, (LED/м)	640
Световой поток, (лм/м)	6500
5000 К Дневной	036311
4000 К Дневной	027120
3000 К Теплый	031354

СОПУТСТВУЮЩИЕ ТОВАРЫ



023030
Панель Rotary DIM



023475
Пульт SMART DIM



028785
Блок питания ARPV

СЕТЬ ДЛЯ ПОДСВЕТКИ КАМНЯ

ONIX-A640 | 43.6 Вт/м



СОВ
БЕСКОРПУСНЫЕ

УНИВЕРСАЛЬНЫЕ
8-10 мм

ЦВЕТОПЕРЕДАЧА
CRI>98...99

ЭФФЕКТИВНЫЕ
150-200 лм/Вт

УЗКИЕ
3.5-5 мм

ШИРОКИЕ
12-85 мм

ЛЕНТЫ С
ДО 50 м

УПРАВЛЕНИЕ
ТОНОМ MIX

УПРАВЛЕНИЕ
ЦВЕТОМ RGB

УПРАВЛЕНИЕ ЦВЕТОМ
И СВЕТОМ RGBW / -MIX

ДИНАМИЧЕСКИЕ
ЭФФЕКТЫ DMX | SPI

САУНА
БАССЕЙН

СПЕЦИАЛЬНЫЕ

СВЕТОДИОДНЫЕ ЛИСТЫ

LX-B105 | 22 Вт/м

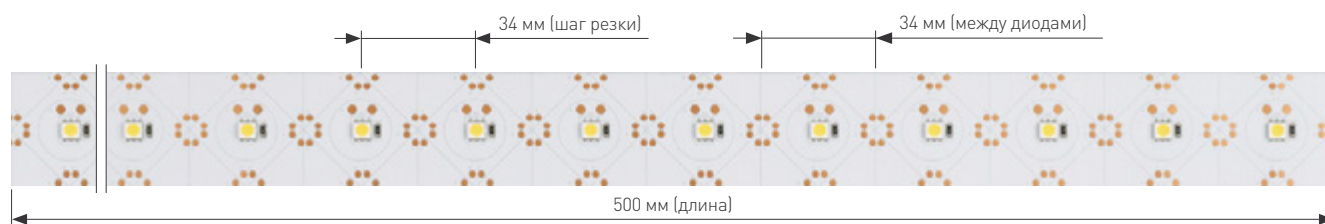

014455

Лист предназначен для подсветки натяжных светопрозрачных потолков, больших площадей, прямых или криволинейных поверхностей, букв и фигур произвольной формы.

Может использоваться целиком или разрезаться на сегменты для создания сплошной равномерной засветки поверхностей любых размеров.

Кратность резки — 1 светодиод.
Последовательное подключение до 10 листов без пайки при помощи специальных коннекторов.

Размер, Ш×В (мм)	34×1.4
Степень IP	IP20
Размер, (мм)	500×235
Напряжение, (В)	12
Плотность, (LED/м)	105
Световой поток, (лм/м)	1900
6000 К Белый	013886
3000 К Теплый	014455

СОПУТСТВУЮЩИЕ ТОВАРЫ



023030
Панель Rotary DIM



023475
Пульт SMART DIM



020003
Блок питания ARPV

СВЕТОДИОДНЫЕ ЛИСТЫ
LX-B105 | 22 Вт/м



- СПЕЦИАЛЬНЫЕ
- САУНА
БАССЕЙН
- ДИНАМИЧЕСКИЕ
ЭФФЕКТЫ DMX | SPI
- УПРАВЛЕНИЕ ЦВЕТОМ
И СВЕТОМ RGBW | -MIX
- УПРАВЛЕНИЕ
ЦВЕТОМ RGB
- УПРАВЛЕНИЕ
ТОНОМ MIX
- ЛЕНТЫ С
ДО 50 м
- ШИРОКИЕ
12-85 мм
- УЗКИЕ
3,5-5 мм
- ЭФФЕКТИВНЫЕ
150-200 лм/Вт
- ЦВЕТОПЕРЕДАЧА
CRI>98...99
- УНИВЕРСАЛЬНЫЕ
8-10 мм
- СОВ
БЕСКОРПУСНЫЕ

СВЕТОДИОДНЫЕ ЛИСТЫ

LX-A576 | 15 Вт/м

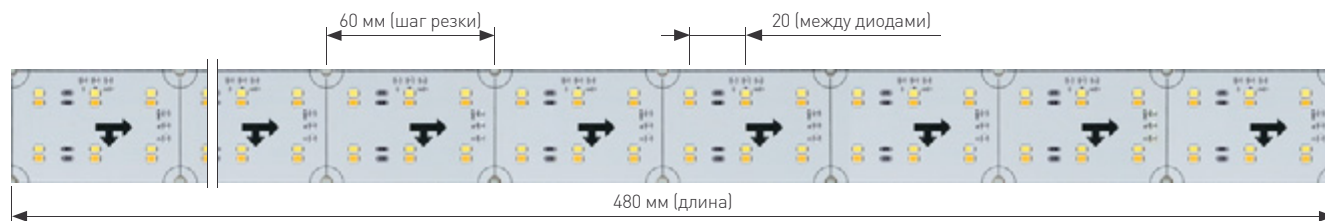

Лента для создания сплошной равномерной подсветки поверхностей любых размеров. Гибкая плата позволяет делать подсветку ровных поверхностей, фигур или надписей произвольной формы.

Лист имеет 2-канальное управление и изменяемую цветовую температуру. Идеально подходит для реализации HCL-проектов, применения в жилых, коммерческих и производственных помещениях.

Размер сегмента, Ш×В (мм)	40×1.4
Степень IP	IP20
Размер, (мм)	480×240
Напряжение, (В)	24
Плотность, (LED/м)	576
Индекс цветопередачи	CRI>90
Световой поток, (лм/м)	1750
6000 К Белый 2700 К Теплый	028844

СОПУТСТВУЮЩИЕ ТОВАРЫ



027118
Панель Sens MIX

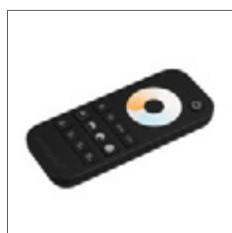

025032
Пульт MIX



020848
Блок питания ARPV

СВЕТОДИОДНЫЕ ЛИСТЫ
LX-A576 | 15 Вт/м



- СПЕЦИАЛЬНЫЕ
- САУНА
БАССЕЙН
- ДИНАМИЧЕСКИЕ
ЭФФЕКТЫ DMX | SPI
- УПРАВЛЕНИЕ ЦВЕТОМ
И СВЕТОМ RGBW / -MIX
- УПРАВЛЕНИЕ
ЦВЕТОМ RGB
- УПРАВЛЕНИЕ
ТОНОМ MIX
- ЛЕНТЫ IS
ДО 50 м
- ШИРОКИЕ
12-85 мм
- УЗКИЕ
3,5-5 мм
- ЭФФЕКТИВНЫЕ
150-200 лм/Вт
- ЦВЕТОПЕРЕДАЧА
CRI>98...99
- УНИВЕРСАЛЬНЫЕ
8-10 мм
- СОВ
БЕСКОРПУСНЫЕ

О КОМПАНИИ

Arlight — производитель светотехнического оборудования с опытом работы более 25 лет, входит в 10 крупнейших производителей светодиодного оборудования в России. В ассортименте представлено более 10 000 SKU премиум-класса: светодиодные ленты и светодиоды, светильники для интерьерного, коммерческого и ландшафтного освещения, технический свет, алюминиевый профиль и магнитные системы, блоки питания, интеллектуальные системы управления освещением и светодиодный декор.

На сегодняшний день у нас 250 официальных дилеров по всей России — от Калининграда до Южно-Сахалинска. Фирменные шоурумы расположены в Москве, Санкт-Петербурге, Нижнем Новгороде, Сургуте, Перми, Ростове-на-Дону, Краснодаре и Новороссийске. В складских комплексах в Москве всегда в наличии более 95% ассортимента, что позволяет получить заказ практически на следующий день после заявки.

Также Arlight активно сотрудничает с архитекторами и проектными организациями, системными интеграторами, инсталляторами. Работая с нами, архитекторы получают полную техническую документацию, консультации специалистов, помощь в подборе оборудования и расчете проекта освещения инженерами-светотехниками. Персональные менеджеры оказывают всестороннюю поддержку на любой стадии — от проектирования до внедрения проекта.

Проводятся бесплатные вебинары, семинары и презентации по всему ассортименту продукции. Архитекторы имеют доступ к IES- и 3D-файлам, а также плагину DIALux.

С использованием продукции Arlight можно реализовать проекты любого масштаба — от интерьерной подсветки квартиры до полноценного освещения бизнес-центров; от ландшафтного освещения загородных домов до архитектурной подсветки общественных объектов.

Arlight обладает мощной производственной базой: собственный завод по производству светодиодов, светодиодной ленты и профильных светильников расположен в Бресте, завод по производству алюминиевого профиля — в Польше. Светодиодные светильники, декоративное освещение, гибкий неон, блоки питания и оборудование для управления светом производится в Китае.

Собственная фотометрическая лаборатория в Москве предлагает полный комплекс услуг по исследованию и тестированию светотехнической продукции.

Неважно, какому сегменту принадлежит ваш проект — с оборудованием Arlight вы реализуете его на профессиональном уровне. Мы предоставляем расширенную гарантию на все оборудование (на некоторые модели до 7 лет), осуществляем гарантийное и постгарантийное обслуживание.



Торговая марка



Торговая марка



Член ассоциации KNX



Участник DALI Alliance

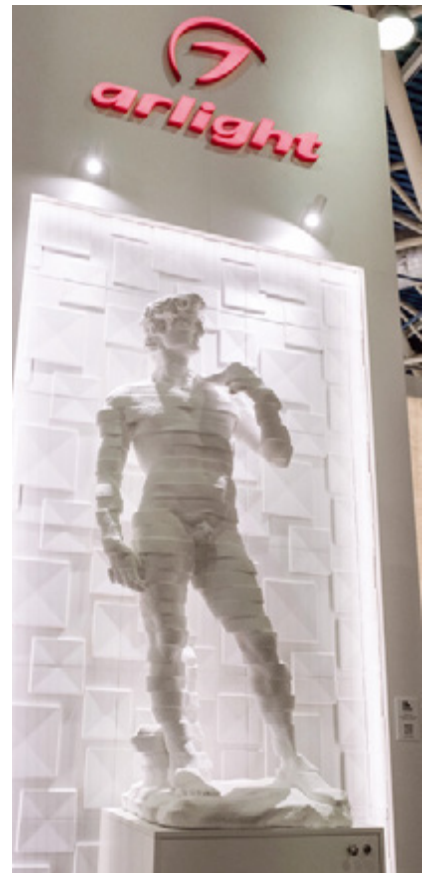



Светодиодные ленты LED Strips

Стабильный цвет и равномерное свечение

Stable color and uniform lighting

Качество и технологии

- ▶ Светодиоды с проводником из чистого золота Au 99.99%.
- ▶ Светодиоды одного BIN в пределах 2-шагового эллипса МакАдама.
- ▶ Многослойная плата с проводниками из чистой меди.
- ▶ Контроль качества, вибрационные и ресурсные испытания.

Quality and Technology

- ▶ LED with pure gold Au 99.99% wires.
- ▶ 2-step MacAdam ellipse LEDs with only 1 BIN selection.
- ▶ Multilayer pure copper PCB with high conductivity.
- ▶ Quality control, including vibration and life tests.

Arlight Group официальный дилер на территории России
<https://arlight.group> | 8 800 333 11 25 | sales@arlight.group