

Электронная документация

СВЕТОДИОДНЫЕ ЛЕНТЫ

Лента-сеть RT-ONIX-3000-2835-640-24V Day4000

ОПИСАНИЕ

- Лента-сеть из шести сегментов по 20 линий, соединенных между собой платой длиной 500 мм, расстояние между центрами линий 25мм, общая длина сети 3000 мм, светодиоды SMD 2835, 640 шт/м (1920шт на 3м), белая плата 8мм, скотч 3М.
- Цвет ДНЕВНОЙ 3900-4000К Напряжение питания 24В, мощность 43,6 Вт/м (130,8 Вт на 3м), угол 120° CRI>85.
- Шаг резки 500 мм.
- Размеры сегмента 500x410x0,88 мм (320 светодиодов) Размер 3000x410x0,88 мм.
- Цена за 1 м.
- Дополнительный теплоотвод не обязателен.

ПРИМЕНЕНИЕ

- Засветка больших поверхностей: потолков, стен, ниш.
- Быстрый монтаж, простое подключение.
- Клейкая основа-скотч 3М.
- Высокая световая эффективность.



44 Вт/м



24 В



640



IP20



410 мм

ПАРАМЕТРЫ

Артикул **027120**

Модель **Лента-сеть RT-ONIX-3000-2835-640-24V Day4000 (410mm, 43.6W/m, IP20)**

для 1 м

для 3 м

Степень пылевлагозащиты **IP20**

Тип светодиода **SMD 2835**

Кол-во светодиодов **640 шт** | **1920 шт**

Минимальный отрезок **500 мм (320 светодиодов)**

Гарантия **5 лет**

ОПТИЧЕСКИЕ

Цвет свечения **Day | Дневной 4000 К** 

Индекс цветопередачи, CRI **>85**

Угол излучения **120°**

Световой поток **6500 лм** | **19500 лм**

ЭЛЕКТРИЧЕСКИЕ

Напряжение питания **DC 24 В**

Максимальная мощность **44 Вт** | **132 Вт**

Потребляемый ток **1.83 А** | **5.5 А**

ЛОГИСТИЧЕСКИЕ

Длина **3000 мм**

Ширина **410 мм**

Высота **0.88 мм**

Вес упаковки **750 г, катушка 3 м**

КЛИМАТИЧЕСКИЕ УСЛОВИЯ

Диапазон рабочих температур **-30... +45 °С**

КОНСТРУКТИВНЫЙ ЧЕРТЕЖ

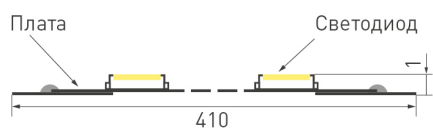

Не допускается
разрезать ленту-сеть
в необозначенном месте.

Ленту-сеть можно разрезать
только в обозначенных местах
по линии между контактными
площадками для пайки.

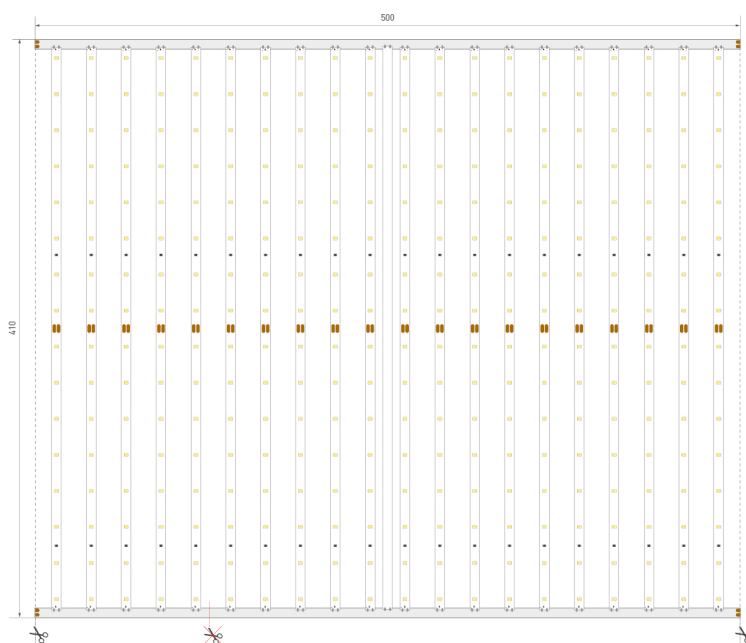

ФОТОМЕТРИЯ

ДИАГРАММА ОСВЕЩЕННОСТИ

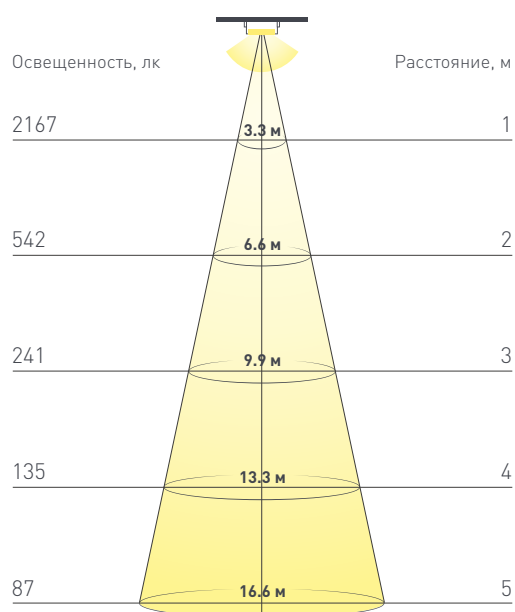

КСС (КРИВАЯ СИЛЫ СВЕТА)

 120°

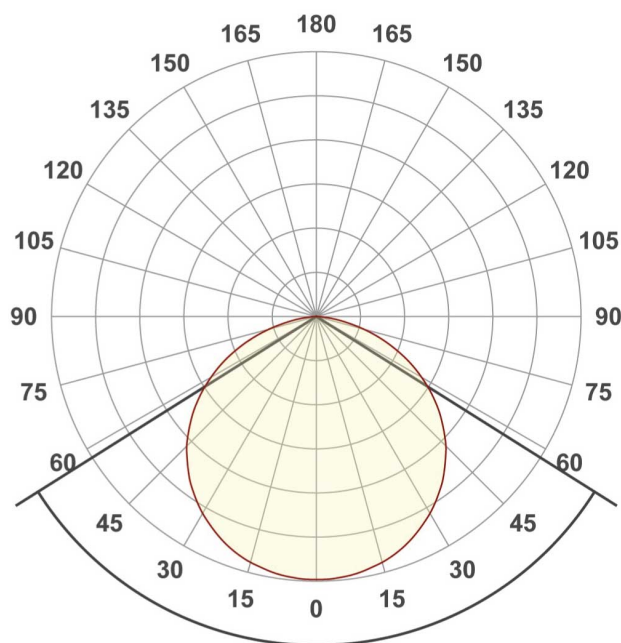

РЕКОМЕНДАЦИИ ПО ПОДКЛЮЧЕНИЮ И УСТАНОВКЕ

Схема 1.
Подключение нескольких светодиодных лент-сетей с одной стороны.



Схема 2.
Подключение нескольких светодиодных лент-сетей с двух сторон.
Рекомендуется использовать для обеспечения равномерного свечения ленты по всей длине.



КАК СГИБАТЬ ЛЕНТУ

Правильный изгиб ленты. Минимальный радиус изгиба указан в инструкции к ленте.

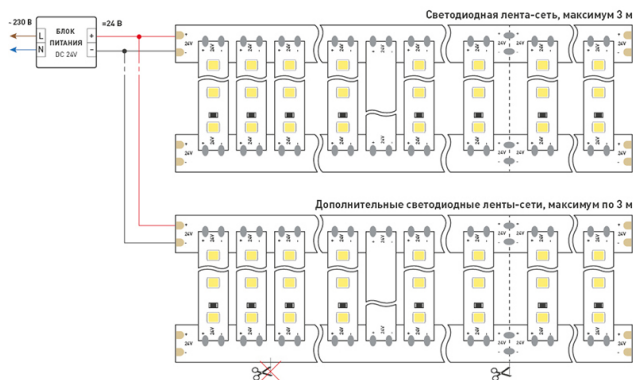
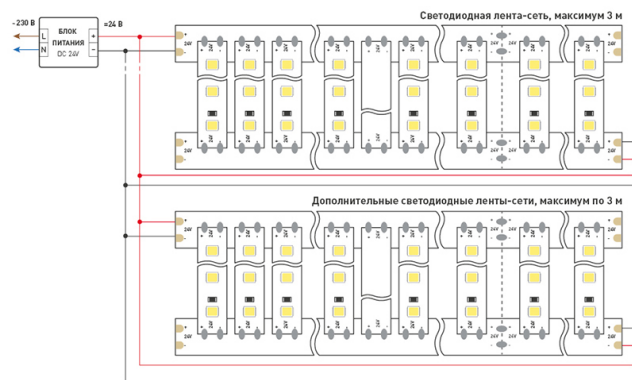
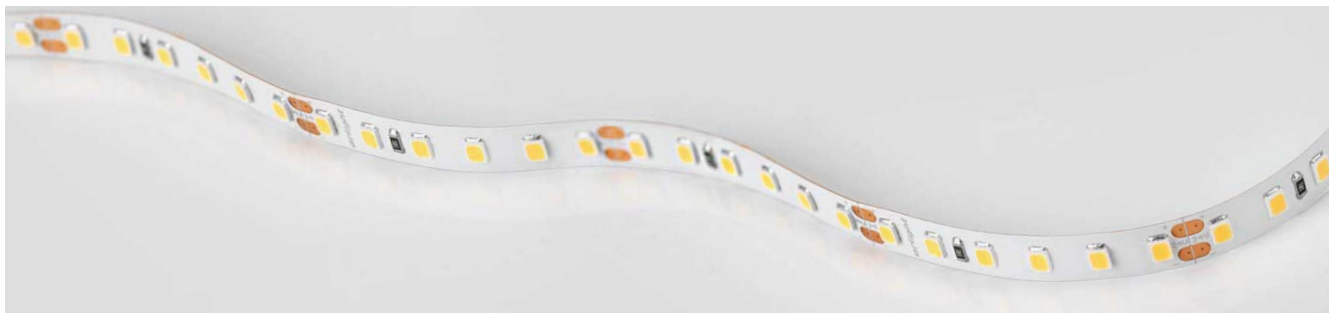

Внимание!

Ленту нельзя изгибать в горизонтальной плоскости, перекручивать, растягивать, изламывать или сгибать под прямым углом. Не допускается подвешивать к ленте любые предметы или грузы.



Не складывать



Не скручивать



Не сгибать под прямым углом



Не перекручивать

УПАКОВКА



Инструкция
A5, в развороте A4

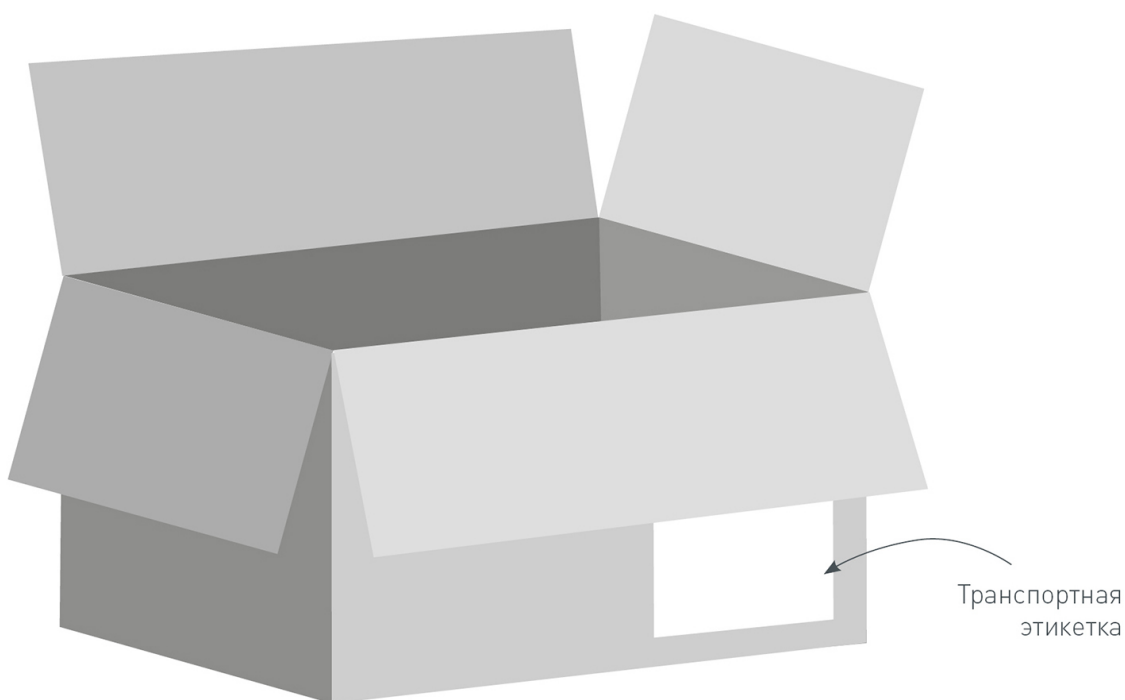

Транспортный короб, 50×31×21 см
6 катушек в коробке