



Электронная документация

СВЕТОДИОДНЫЕ ЛЕНТЫ

Серия RT-H120-10mm 24V 25 W/m



CRI>90



24 В



25 Вт/м



120 LED

ЦВЕТОВАЯ ТЕМПЕРАТУРА



ОПИСАНИЕ

- ▶ Для создания качественной декоративной подсветки ниш и элементов интерьера.
- ▶ Может использоваться для создания световой рекламы: подсветки лайтбоксов, вывесок, букв, витрин.

КОНСТРУКТИВНЫЙ ЧЕРТЕЖ

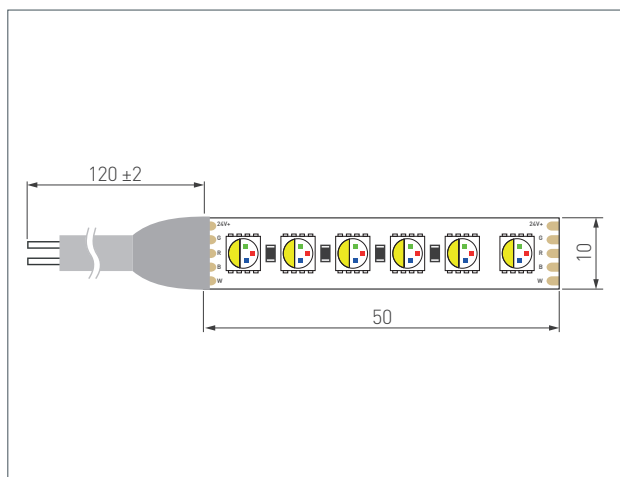

УГОЛ ИЗЛУЧЕНИЯ

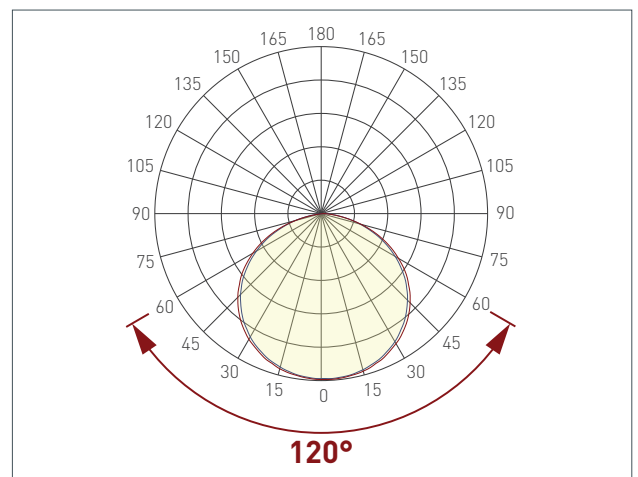

ТИП ГЕРМЕТИЗАЦИИ

Сечение	
Габариты Ш×В (мм)	10×2.1
Степень IP	IP20

СВЕТОДИОДНЫЕ ЛЕНТЫ

Серия RT-H120-10mm 24V 25 W/m



CRI > 90



24 В



25 Вт/м



120 LED



СВЕТОТЕХНИЧЕСКИЕ ПАРАМЕТРЫ

Ширина 10 мм



IP20



Артикул*	Цветовая температура (K)/ Цвет свечения	Мощность (Вт/м)	Световой поток (лм/м)
048746	Красный	6	140
	Зеленый	6	450
	Синий	6	110
	3000 К	6	420
048747	Красный	6	140
	Зеленый	6	450
	Синий	6	110
	4000 К	6	420
048748	Красный	6	140
	Зеленый	6	450
	Синий	6	110
	6000 К	6	420

* Дополнение к артикулу в скобках, например, (1), (2), (B) означает наличие модификаций товара.

Модификации отличаются незначительными улучшениями, не влияющими на основные свойства, параметры и внешний вид товара.

Допускается прямая замена модификаций на основной артикул или наоборот без каких-либо условий.

СВЕТОДИОДНЫЕ ЛЕНТЫ

Серия RT-H120-10mm 24V 25 W/m



CRI > 90



24 В



25 Вт/м



120 LED



ПОТРЕБЛЯЕМАЯ МОЩНОСТЬ

Зависимость удельной мощности ленты от длины отрезка*

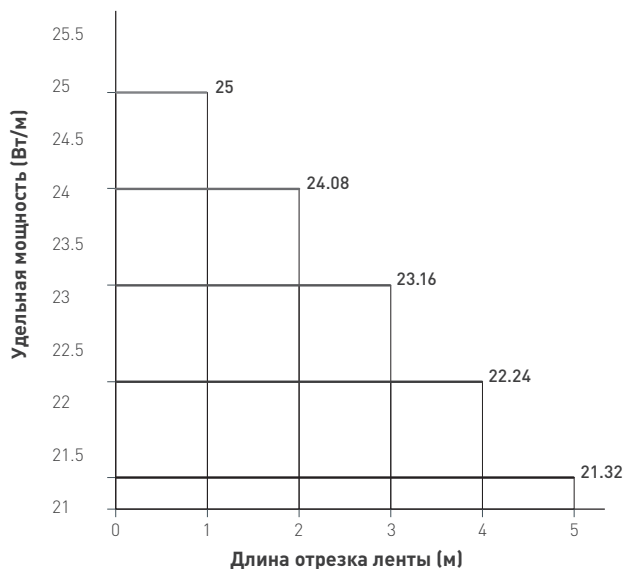

Зависимость удельной мощности ленты от напряжения питания*

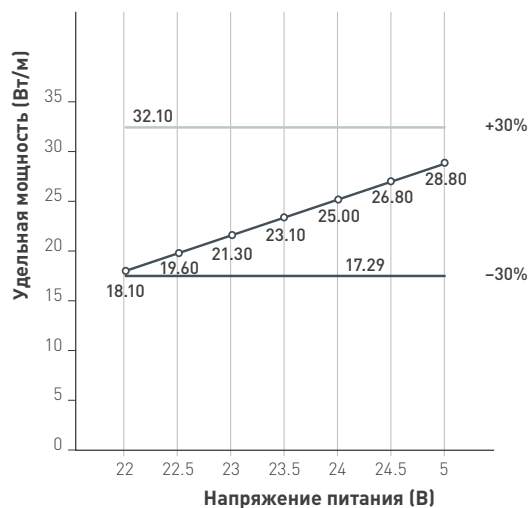

Удельная мощность ленты снижается при увеличении длины подключаемого отрезка из-за падения напряжения по длине ленты*

Отрезок (м)	5	4	3	2	1
Удельная мощность (Вт/м)	21.32	22.24	23.16	24.08	25
Полная мощность (Вт)	106.6	88.96	69.48	48.16	25

Указаны предельные границы допустимого отклонения питания ленты

	Удельная мощность (Вт/м)
	Верхний предел <30%
	Нижний предел >-30%

* Потребляемая мощность ленты, приведенная к 1 метру.

ВЫБОР ТРЕБУЕМОГО СЕЧЕНИЯ КАБЕЛЯ С МЕДНЫМИ ЖИЛАМИ ДЛЯ СВЕТОДИОДНОЙ ЛЕНТЫ

Длина ленты	Мощность ленты	Тип кабеля / Максимально допустимый ток для кабеля по ПУЭ						
		2×0.5 мм ² Макс. 8 А	2×0.75 мм ² Макс. 12 А	2×1.5 мм ² Макс. 18 А	2×2.5 мм ² Макс. 25 А	2×4 мм ² Макс. 32 А	2×6 мм ² Макс. 40 А	2×10 мм ² Макс. 55 А
1 м	25 Вт	6 м	10 м	20 м	33 м	53 м	80 м	133 м
2 м	50 Вт	3 м	5 м	10 м	16 м	26 м	40 м	66 м
5 м	125 Вт	1 м	2 м	4 м	6 м	10 м	16 м	26 м
10 м	250 Вт	—	1 м	2 м	3 м	5 м	8 м	13 м
20 м	500 Вт	—	—	—	1 м	2 м	4 м	6 м
50 м	1250 Вт	—	—	—	—	—	—	1 м



Выбирайте наибольшее сечение кабеля в соответствии с таблицей. Сравните допустимый ток выбранного кабеля и максимальный выходной ток источника питания. Если ток источника питания выше, чем допустимый ток кабеля, требуется обязательная установка предохранителя на входе кабеля, во избежание возгорания при возможном коротком замыкании.

СВЕТОДИОДНЫЕ ЛЕНТЫ

Серия RT-H120-10mm 24V 25 W/m



CRI > 90



24 В



25 Вт/м



120 LED



ОБЯЗАТЕЛЬНЫЕ ТРЕБОВАНИЯ И РЕКОМЕНДАЦИИ ПО ЭКСПЛУАТАЦИИ

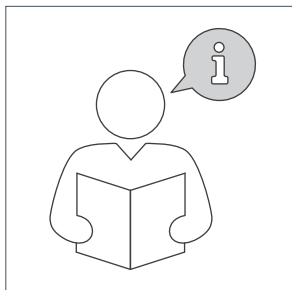

Ознакомьтесь
с инструкцией

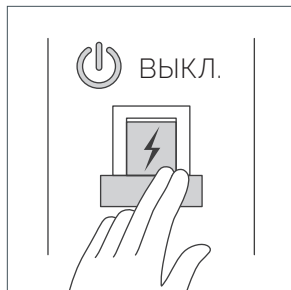

Отключите питание

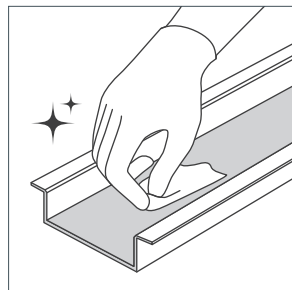

Обезжирьте поверхность

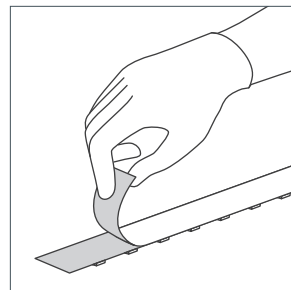

Снимите защитную
пленку

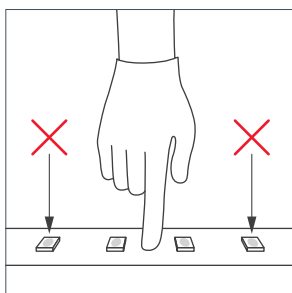

Не давите
на светодиоды

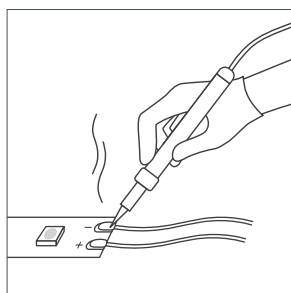

Рекомендуется пайка
для надежности
соединения

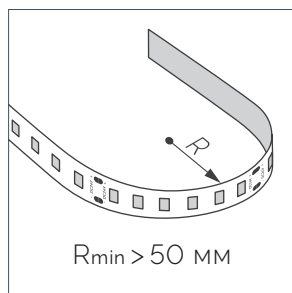

Допустимые направления
и минимальный радиус
изгиба ленты

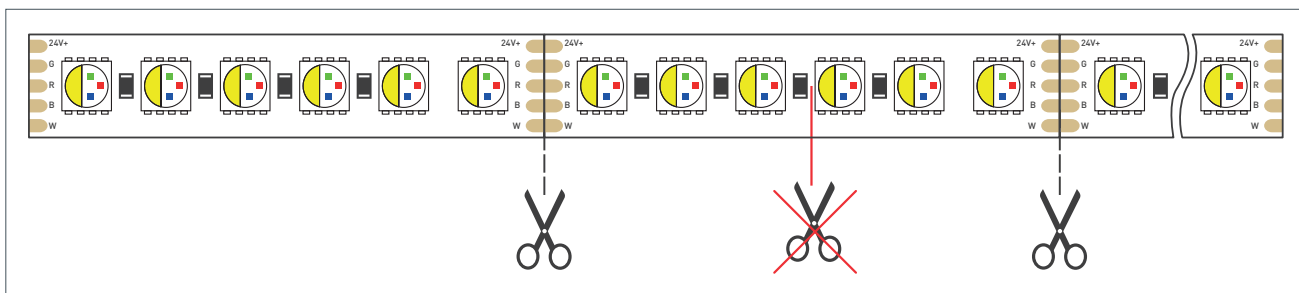

ВНИМАНИЕ! Резка ленты допускается только в обозначенных местах.

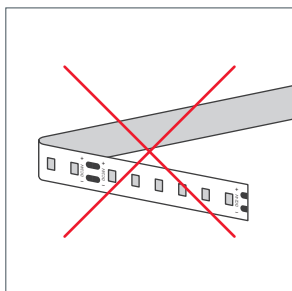

Не сгибать
под острыми углами

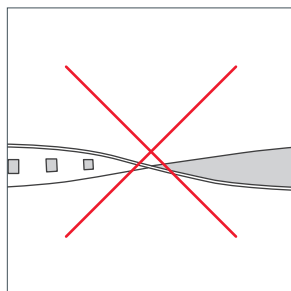

Не скручивать

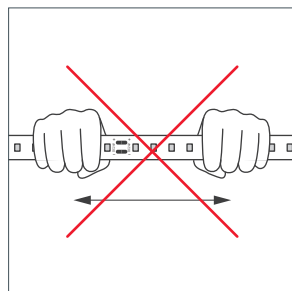

Не растягивать

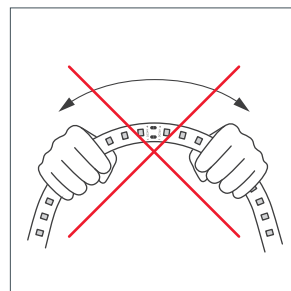

Не сгибать

СВЕТОДИОДНЫЕ ЛЕНТЫ

Серия RT-H120-10mm 24V 25 W/m



CRI > 90



24 В



25 Вт/м



120 LED



ПОДКЛЮЧЕНИЕ СВЕТОДИОДНОЙ ЛЕНТЫ

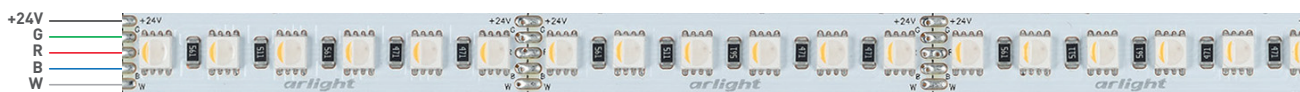

Отрезок светодиодной ленты.

Формула расчета мощности блока питания

$$P_{\text{БП}} = P \times L + P_3$$

$P_{\text{БП}}$ — мощность блока питания (Вт)

L — длина ленты (м)

P — мощность 1 м ленты (Вт)

P_3 — запас мощности >20% (Вт)

Схема подключения светодиодных лент

Подключение одной светодиодной ленты с одной стороны.

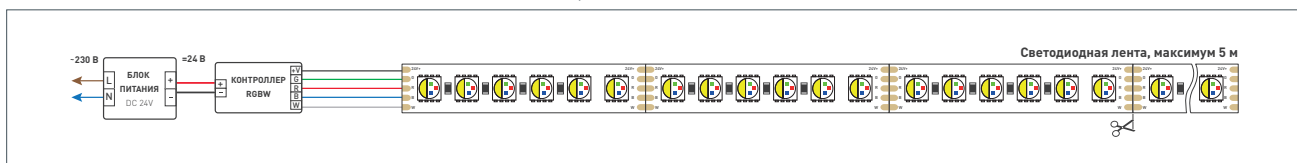

Подключение двух светодиодных лент с одной стороны.

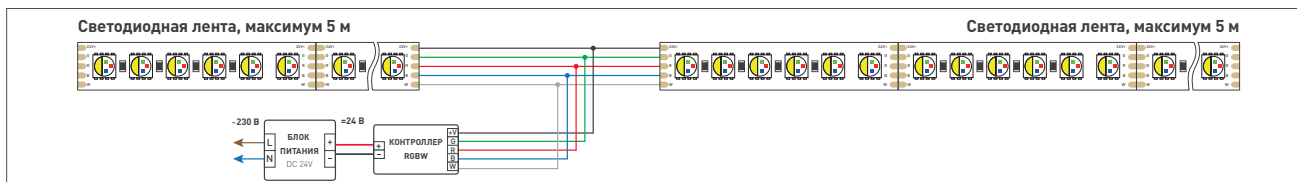

Подключение более двух светодиодных лент с одной стороны.

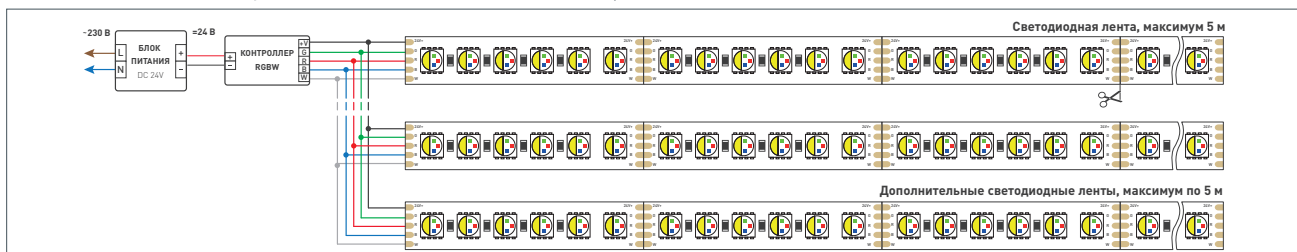

Подключение более двух светодиодных лент с двух сторон.

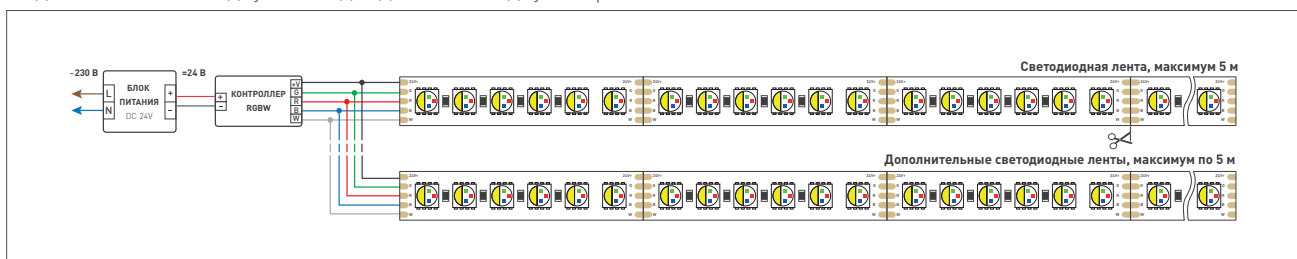

СВЕТОДИОДНЫЕ ЛЕНТЫ

Серия RT-H120-10mm 24V 25 W/m



CRI > 90



24 В



25 Вт/м



120 LED



СОПУТСТВУЮЩИЕ ТОВАРЫ

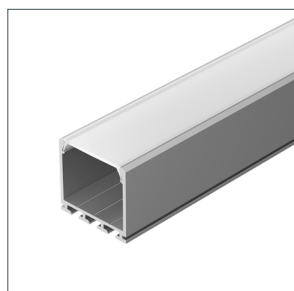

016386 | Профиль
PLS-LOCK-H25-2000 ANOD

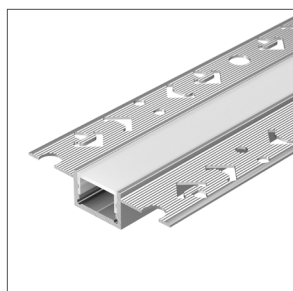

049030 | Профиль
SL-LINIA20-FANTOM-2000
ANOD

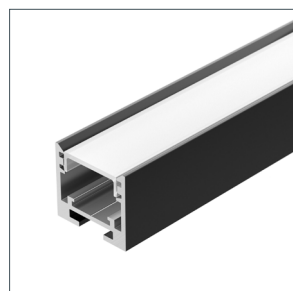

033737 | Профиль
SL-LINE-2522-2500 BLACK



043117 | Профиль
SL-LINE-3523-F-2500
WHITE



046962 | Профиль
LINE-3020-2000 ANOD

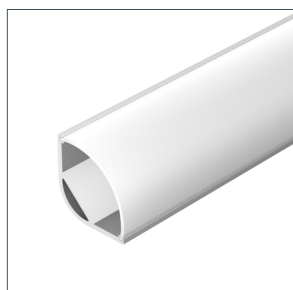

016136 | Профиль
ARH-KANT-H30-2000 ANOD

СВЕТОДИОДНЫЕ ЛЕНТЫ

Серия RT-H120-10mm 24V 25 W/m



CRI > 90



24 В



25 Вт/м



120 LED



СОПУТСТВУЮЩИЕ ТОВАРЫ



034209 | Блок питания
ARPV-24150-A1
(24V, 6.25A, 150W)



040048 | Блок питания
ARPV-SP-24150
(24V, 6.25A, 150W)



046107 | Блок питания
ARPV-SP-24150-PFC
(24V, 6.3A, 150W)



035700 | Блок питания
ARV-DR150-24
(24V, 6.25A, 150W)



039239 | Блок питания
ARV-SP-24150-PFC
(24V, 6.25A, 150W)



022172(2) | Блок питания
ARV-SP-24150-SLIM-PFC
(24V, 6.25A, 150W)

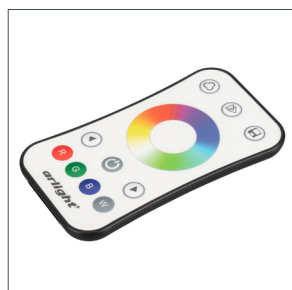

022671 | Пульт
SMART-R14-RGBW
(1 зона, 2.4G)



023477 | Пульт
SMART-R26-RGBW Black
(4 зоны, 2.4G)

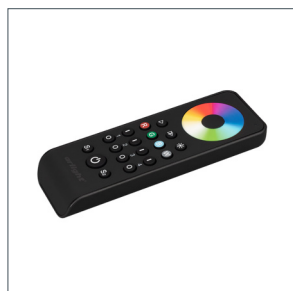

031939 | Пульт
SMART-R43-RGBW Black
(4 зоны, 2.4G)



022669 | Контроллер
SMART-K27-RGBW
(12-24V, 4x5A, 2.4G)



022668 | Контроллер
SMART-K2-RGBW
(12-24V, 4x5A, 2.4G)



029919 | Контроллер
SMART-K34-RGBW-WP
(12-36V, 4x5A, 2.4G)

СВЕТОДИОДНЫЕ ЛЕНТЫ

Серия RT-H120-10mm 24V 25 W/m



CRI > 90



24 В



25 Вт/м



120 LED



УПАКОВКА

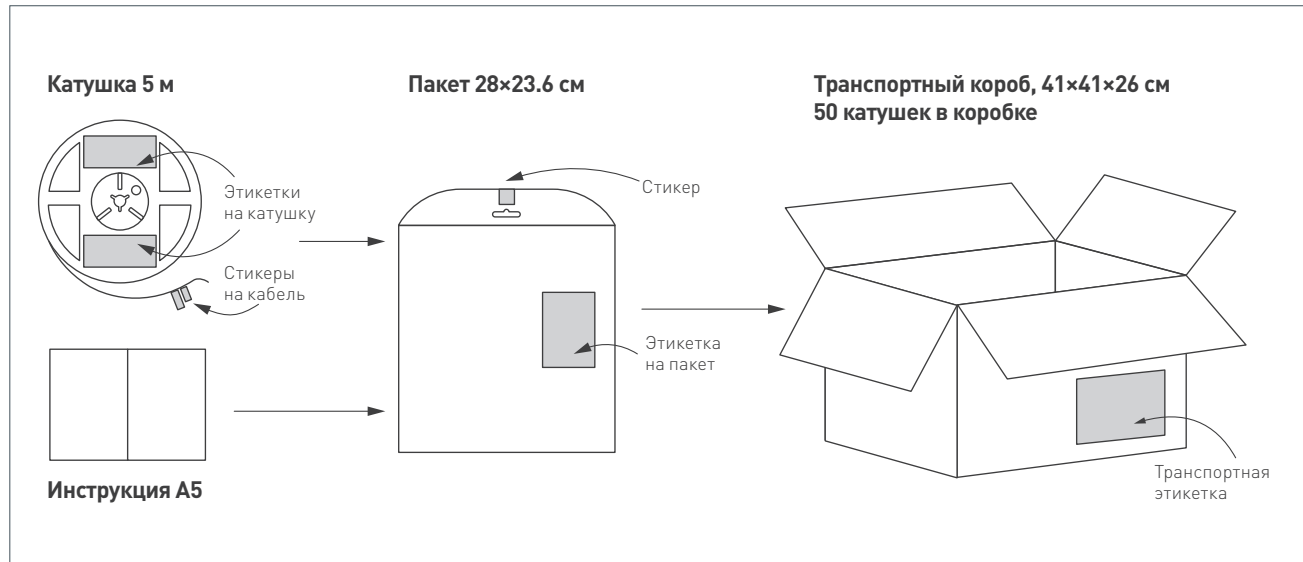

Упаковка, катушка	5 м
Вес упаковки	198 г
Вес транспортной коробки	9.9 кг